

NB, NBE, NK, NKE

Консольные и моноблочные насосы по EN 733

50 Гц



1. Применение	5
Общие сведения	5
Водоснабжение	5
Повышение давления	5
Перекачивание жидкости	5
Отопление и вентиляция	5
Системы орошения	5
2. Особенности и преимущества	6
3. Поля рабочих характеристик	8
NB, 2900 об/мин	8
NK, 2900 об/мин	9
NB, 1450 об/мин	10
NK, 1450 об/мин	11
NB, 970 об/мин	12
NK, 970 об/мин	13
4. Модельный ряд	14
NB, NK, 2900 об/мин	14
NB, NK, 1450 об/мин	19
NB, NK, 970 об/мин	25
E-насосы	27
5. Расшифровка типового обозначения	28
Фирменная табличка	28
Расшифровка типового обозначения NB, NBE	28
Расшифровка типового обозначения NK, NKE	31
Торцевые уплотнения вала	35
Сальниковое уплотнение (NK)	35
6. Конструкция	36
NB, радиальный отвод	36
NB, тангенциальный отвод	36
NK, радиальный отвод	38
NK, тангенциальный отвод	38
NK, сальник	39
Конструкция	42
Качество обработки поверхности	45
Опрессовка	45
Электродвигатель	46
7. Условия эксплуатации	49
Место установки насоса	49
Температура окружающей среды и высота над уровнем моря	49
Подача	50
Уровень звукового давления	51
Температура перекачиваемой жидкости	51
Таблица соответствия типов торцевого уплотнения вала допустимой температуре перекачиваемой жидкости	52
Рекомендуемое уплотнение вала для смеси воды/этиленгликоля	53
Диапазон рабочих давлений сальника	54
Давление в насосе	54
8. Монтаж механической части	56
Фундамент и бетонирование	56
Трубная обвязка	57
Защитный козырек	58
Устранение шумов и вибраций	58
Юстировка	59
9. Насосы со встроенными преобразователями частоты	60
Максимальная частота вращения рабочего колеса	61
Уравнения подобия	62
Обмен данными и управление	63

Связь с E-насосами	64
10. Насосы, соединенные параллельно	65
Управление насосами, соединенными параллельно	65
Насосы, подключенные к шкафу управления Control MPC	65
11. Подбор оборудования	66
Опросный лист	66
Типоразмер насоса	67
КПД насоса	67
Материал	67
Типоразмер электродвигателя	67
12. Перекачиваемые жидкости	68
Общие рекомендации	68
Раздел "Жидкости" в Grundfos Product Center	68
13. Насосы NK со свободным концом вала	69
NK, радиальный отвод	69
NK, тангенциальный отвод	70
14. Размеры фланцев насосов	71
Размеры фланцев по EN 1092-2	71
Размеры фланцев по AS2129 таблица E	71
Размеры фланцев по EN 1092-1	71
Размеры свободных фланцев по EN 1092-1	72
Размеры свободных фланцев по ASME B16.5	72
Размеры свободных фланцев по JIS B 2220	72
15. Пояснения к графикам рабочих характеристик	73
Расположение данных на диаграммах рабочих характеристик	73
Условия снятия рабочих характеристик	74
Проверка производительности насоса	75
Типы испытаний эксплуатационных характеристик для насосов с односторонним всасыванием	76
Определение классов приемки	79
16. Диаграммы рабочих характеристик	81
Обзор	81
Насосы с двухполюсными электродвигателями, 2900 об/мин	82
Насосы с четырёхполюсными электродвигателями, 1450 об/мин	103
Насосы с шестиполюсными электродвигателями, 970 об/мин	131
17. Габаритные чертежи и технические данные	145
Габаритные чертежи, NB	145
Технические данные, NB	146
Габаритные чертежи, NK	155
Технические данные, NK	156
18. Минимальный индекс энергоэффективности	166
19. Рамы-основания	167
Рамы-основания NK	167
Размеры рам-оснований для насосов NK	168
Насос NK с C-образной рамой-основанием, габаритные чертежи	169
Размеры насоса NK с C-образной рамой-основанием	172
Рамы-основания NB	181
Рамы-основания NB, габаритные чертежи	181
Размеры насоса NB в зависимости от типа электродвигателя	182
Рамы-основания для насосов NB, номера продуктов	191
20. Данные электродвигателя	193
Типовой ряд электродвигателей	193
Электродвигатели MGE	193
Данные электрооборудования, электродвигатели IE1	194
Данные электрооборудования, электродвигатели IE2	194

Данные электрооборудования, электродвигатели IE3	199
Данные электрооборудования, электродвигатели MGE	205
Таблицы корректировки размеров	206
21. Принадлежности	216
Контрфланцы	216
Датчики	220
Внешние датчики Grundfos	221
Потенциометр	222
Grundfos GO	222
Интерфейсные блоки передачи данных CIU	223
Модули передачи данных CIM	223
Антенны и батарея	223
Фильтр ЭМС	224
Регулировочные прокладки	224
Юстировочные пластины (NB)	225
Сертификаты и протоколы испытаний	234
22. Техническое обслуживание	235
23. Grundfos Product Center	236

1. Применение

Общие сведения

Насосы NB и NK - это многофункциональное оборудование, подходящее для использования в различных условиях, требующих надежной и энергоэффективной работы.

Насосы NB и NK имеют пять основных областей применения:

- водоснабжение;
- производственные системы повышения давления;
- производственные системы перекачивания технологических жидкостей;
- отопление и вентиляция;
- орошение.

Водоснабжение

Помимо обеспечения общего водоснабжения в коммунальных и промышленных системах водоснабжения, насосы NB и NK используются в следующих областях:

- системы фильтрации и подачи воды в водопроводные станции;
- системы повышения давления в централизованной водопроводной сети;
- системы повышения давления в многоэтажных зданиях, гостиницах и т.д.;
- системы повышения давления в производственных зданиях;
- системы водоснабжения бассейнов различного типа.

Повышение давления

Повышение давления осуществляется в следующих системах:

- производственные системы промывки и очистки;
- промышленные системы водяной защиты;
- туннельные автомойки;
- противопожарные системы.

Перекачивание жидкости

Перекачивание жидкости производится в следующих системах:

- Системы охлаждения и кондиционирования воздуха (хладагенты);
- системы питания котлов и конденсатные системы;
- аквафермы;
- промышленные системы отопления;
- районные отопительные котельные.

Отопление и вентиляция

Перекачивание жидкости производится в следующих системах:

- отопительные системы;

- вентиляционные системы;
- системы кондиционирования воздуха.

Системы орошения

Системы орошения применяются в следующих областях:

- орошение полей (затопление);
- орошение разбрызгиванием;
- капельный полив.

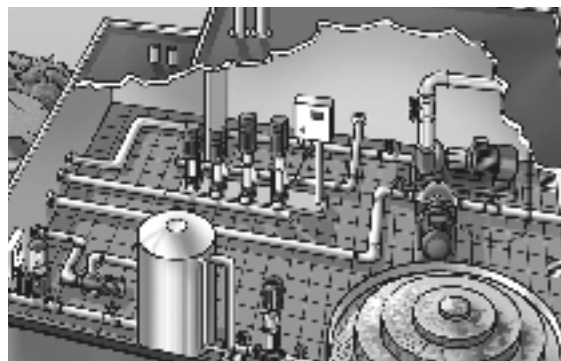

TM03 0146 4204

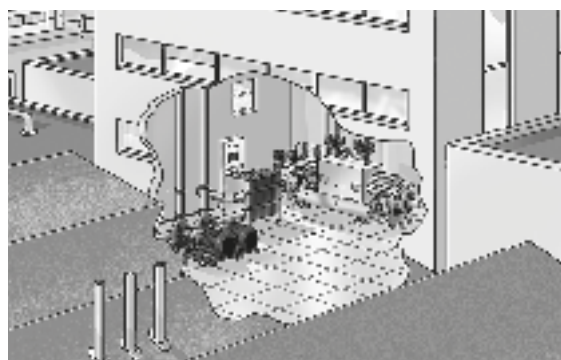

TM03 0147 4204



TM03 0148 4204



TM03 0149 4204

2. Особенности и преимущества

Особенности и преимущества конструкции насосов NB и NK:

- Насосы являются стандартными центробежными одноступенчатыми несамовсасывающими насосами с горизонтально расположенным валом, осевым всасывающим и радиальным напорным патрубками.
- Все насосы соответствуют стандарту ISO 5199.
- Всасывающий и напорный фланцы соответствуют стандарту EN 1092-2.
- Размеры и номинальные характеристики соответствуют стандарту EN 733 (10 бар). Однако насосы с фланцем размером до DN 150 маркируются как PN 16 и пригодны для работы под давлением 16 бар.



Рис. 1 Насос NB

GRA2519



Рис. 2 Насос NK

GRA2514

- Консольно-моноблочные насосы NB сконструированы таким образом, что рабочее колесо и электродвигатель демонтируются единым блоком без демонтажа корпуса или трубной обвязки. Поэтому даже самые большие насосы могут обслуживаться с помощью крана одним человеком.



Рис. 3 Конструкция NB со съемной задней частью

TM02 9512 2804

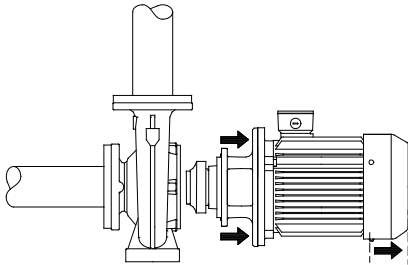

Рис. 4 Конструкция NK со съемной задней частью

TM03 1004 0905

- Консольно-моноблочные насосы NB оснащены стандартным полностью закрытым электродвигателем, охлаждаемым встроенным вентилятором. Размеры электродвигателя соответствуют стандартам IEC и DIN.
- Для большинства насосов NB доступна рама-основание конструкции компании Grundfos. Подробная информация находится в разделе *Рама-основания NB* на стр. 181.

- Консольные насосы NK оснащены стандартным полностью закрытым электродвигателем, охлаждаемым встроенным вентилятором. Основные размеры электродвигателя соответствуют стандартам IEC и DIN и соответствуют монтажному обозначению B3 (IM 1001).

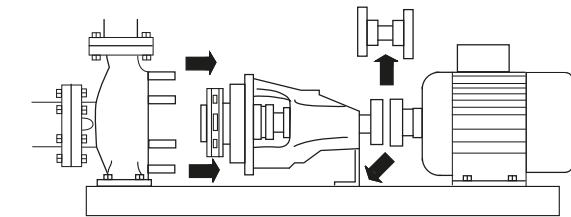
Насосы со стандартными электродвигателями**IE1 IE2 IE3 IE4**

Насосы NB и NK оснащены стандартными электродвигателями, имеющими класс энергоэффективности IE1, IE2 и IE3 для трехфазных электродвигателей низкого напряжения.

Двигатели

IE4 поставляются по запросу.

Электродвигатели класса энергоэффективности IE3 (высший класс энергоэффективности) имеют более высокий коэффициент полезного действия (КПД), чем электродвигатели класса IE2 (стандартный высокий класс).

Насосы с частотно-регулируемыми электродвигателями**IE2 IE3 IE5**

Электродвигатели насосов NBE, NKE имеют встроенный преобразователь частоты и необходимое программное обеспечение, позволяющее регулировать скорость вращения вала электродвигателя.

Система электронного управления постоянно регулирует скорость вращения вала электродвигателя, подстраивая рабочие характеристики под заданные требования.

При установке датчика можно задавать рабочие параметры насосов NBE и NKE, а также режим регулирования по:

- постоянному давлению;
- температурному регулированию;
- постоянному расходу.

Насосы NBE и NKE с 2-полюсными электродвигателями мощностью до 11 кВт и 4-полюсными электродвигателями мощностью до 7,5 кВт оснащаются двигателями с постоянными магнитами и эффективностью класса IE5 согласно требованиям IEC 60034-30-2.

Когда стоит выбирать насос NBE, NKE?

Насос с электронной регулировкой частоты вращения обеспечивает:

- энергосбережение;
- удобство эксплуатации;
- возможность изменения рабочих характеристик и контроль производительности;
- обмен данными с насосом.

Для получения дополнительной информации по частотному регулированию скорости насосов см. раздел 9. *Насосы со встроенными преобразователями частоты.*

Насосы с оптимальным энергопотреблением

Насосы NB и NK имеют оптимизированные энергетические характеристики и соответствуют директиве в отношении продуктов, потребляющих электроэнергию (EuP) (Постановление комиссии (ЕС) № 547/2012), согласно которой большинство насосов классифицируются новым индексом энергоэффективности (MEI). Также см. раздел 18. *Минимальный индекс энергоэффективности.*

Взрывозащищенное исполнение насосов по АTEX

По отдельному заказу компания Grundfos поставляет насосы NB и NK во взрывозащищенном исполнении по АTEX в соответствии с директивой 94/9/ЕС (группа II, категория 2G/D и 3G/D). Более подробные сведения по насосам, сертифицированным АTEX, приведены в каталоге "NB, NBG, NK, NKG, NBE, NBGE, NKE, NKGE - насосы, изготовленные по специальному заказу в соответствии с EN 733 и ISO 2858".

3. Поля рабочих характеристик

NB, 2900 об/мин

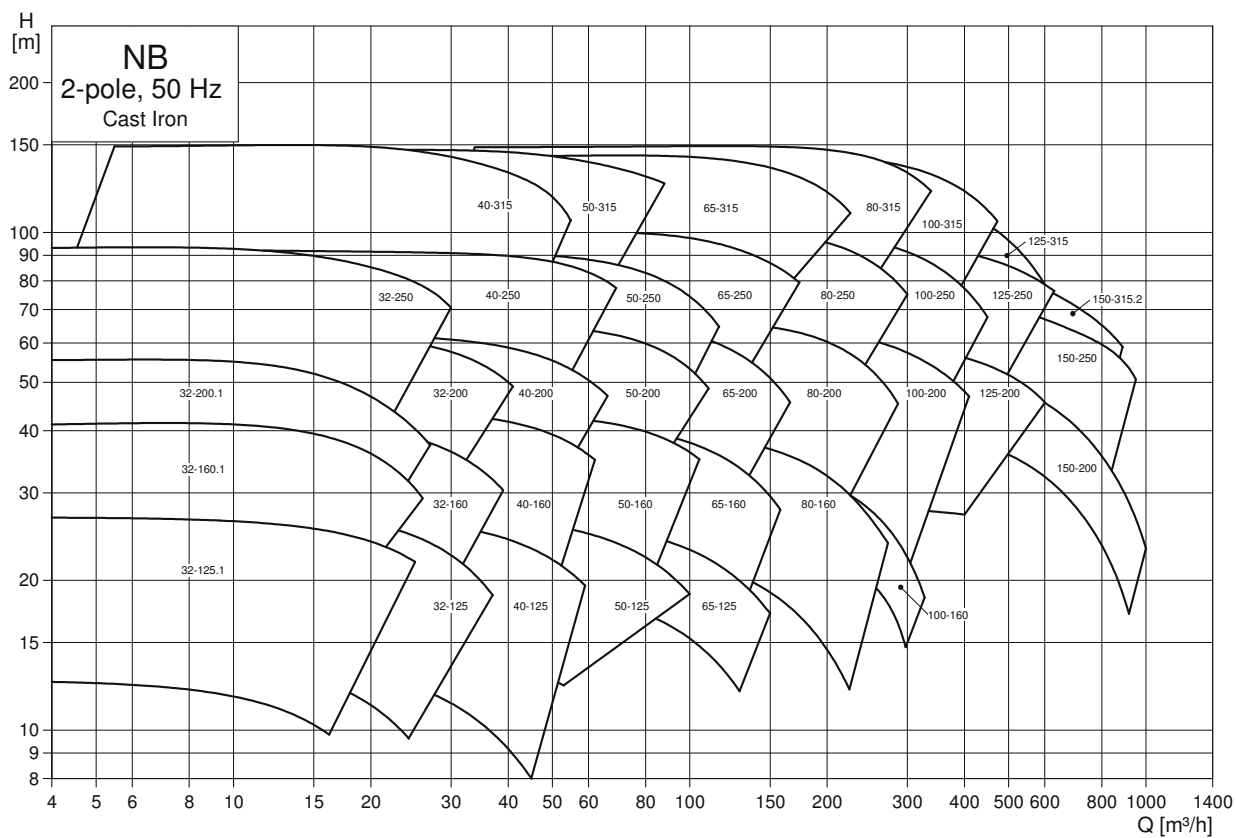

TM05 1049 1418

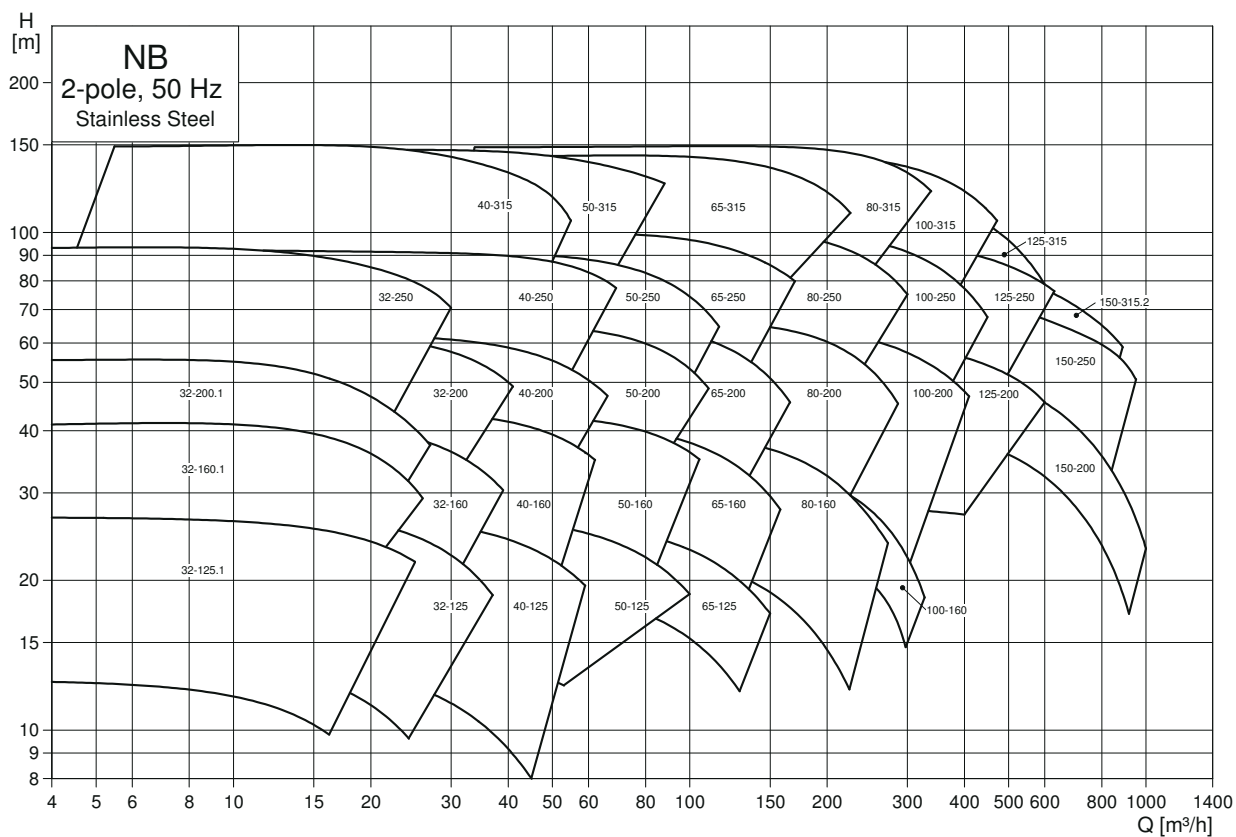

TM05 1051 1418

NK, 2900 об/мин

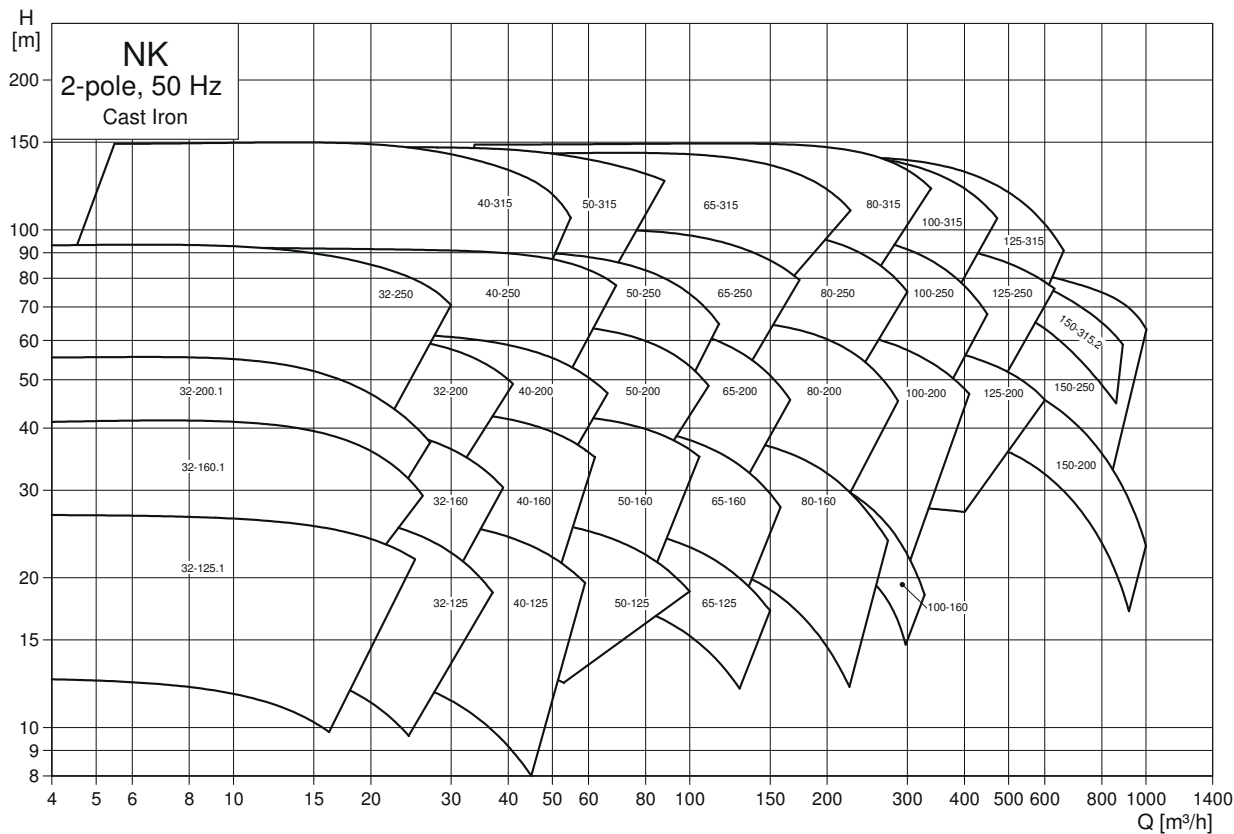

TM05 1048 1418

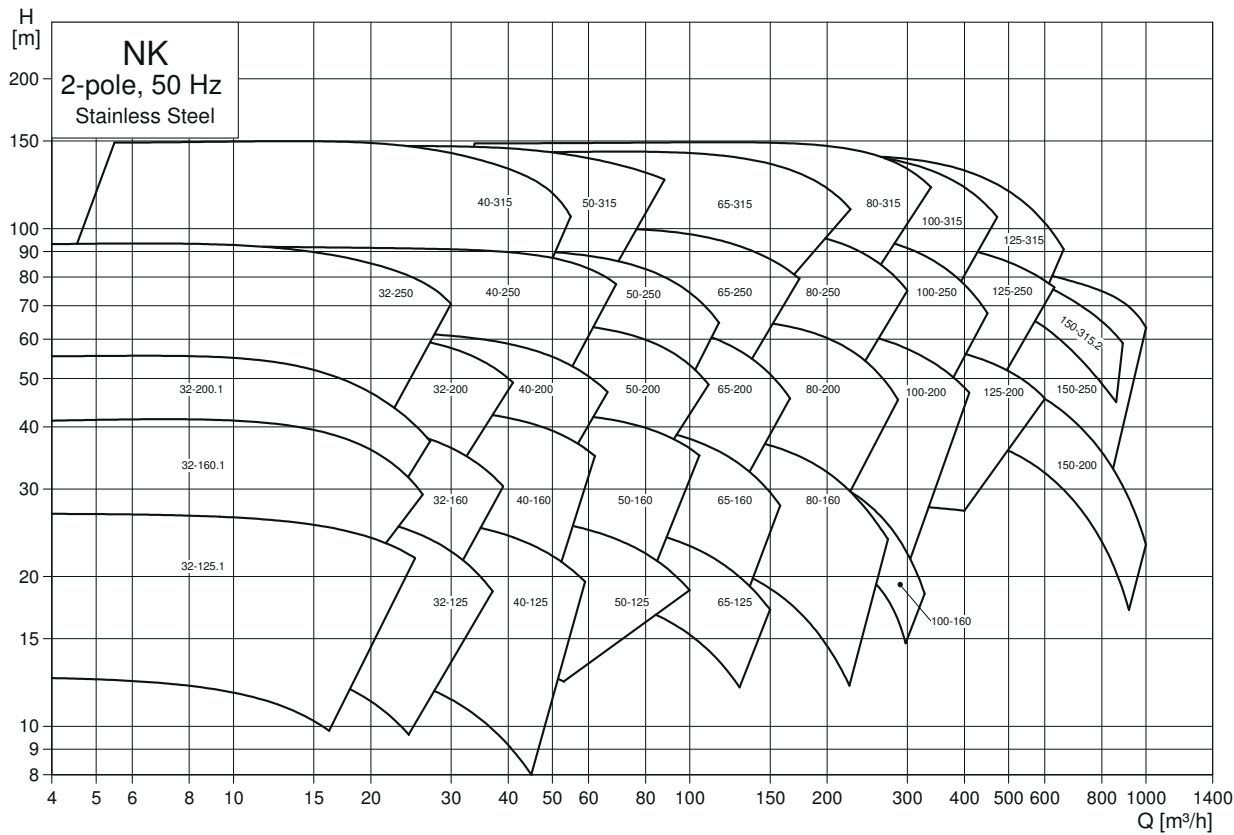

TM05 1050 1418

NB, 1450 об/мин

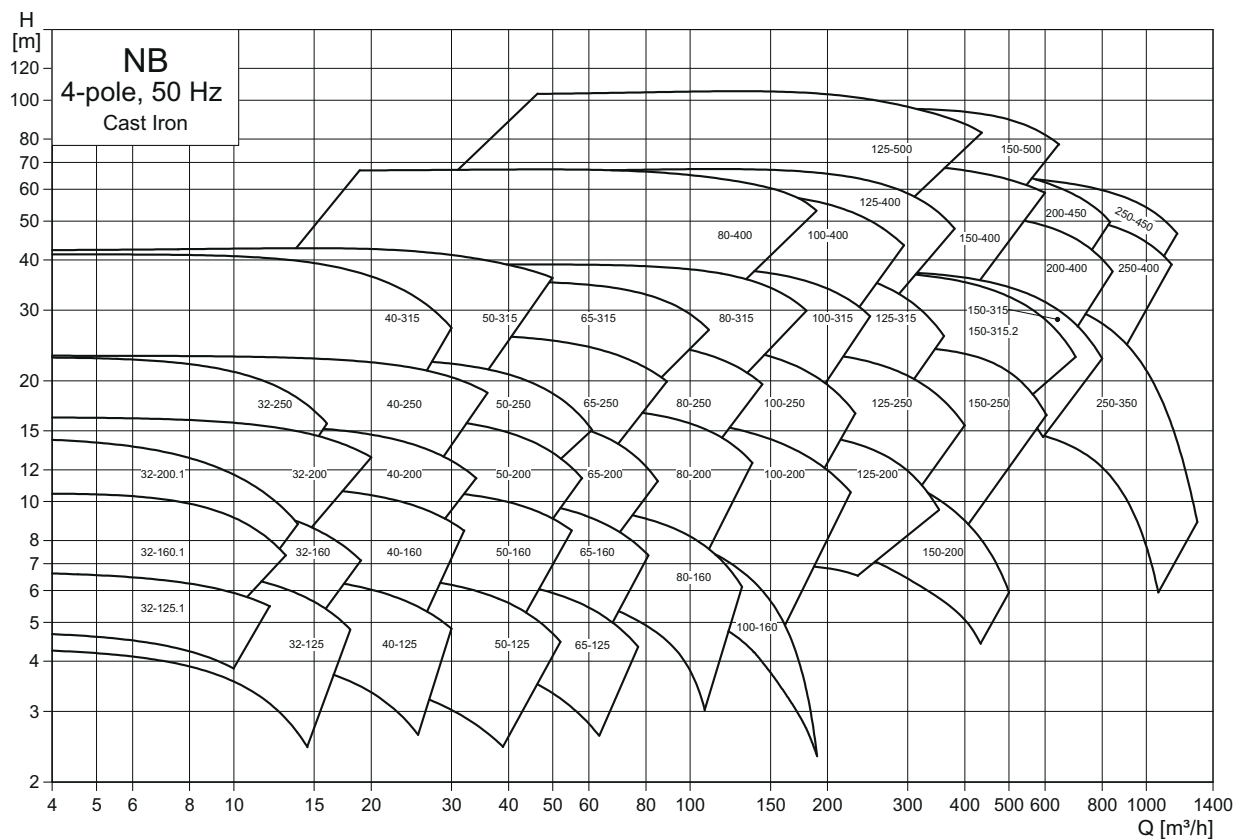

TM05 1053 2316

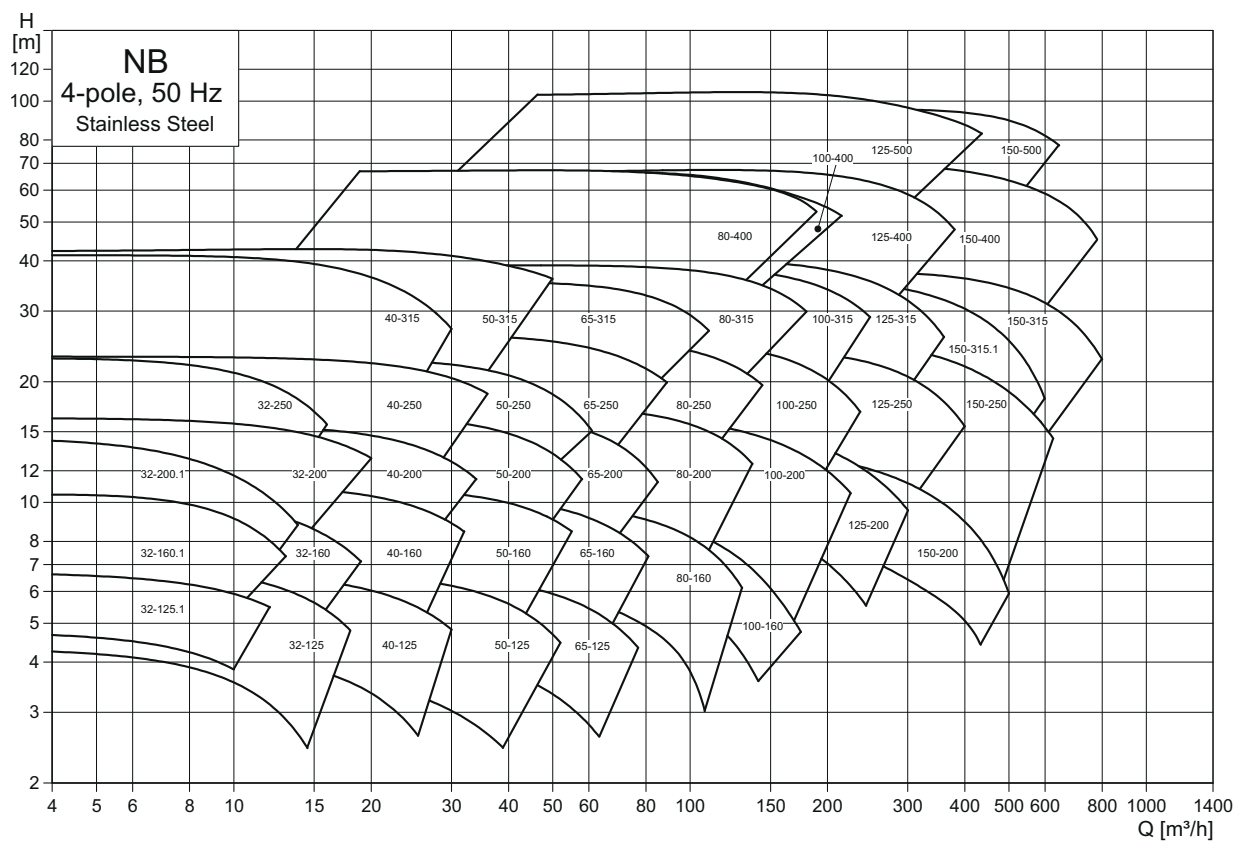

TM06 7430 3316

NK, 1450 об/мин

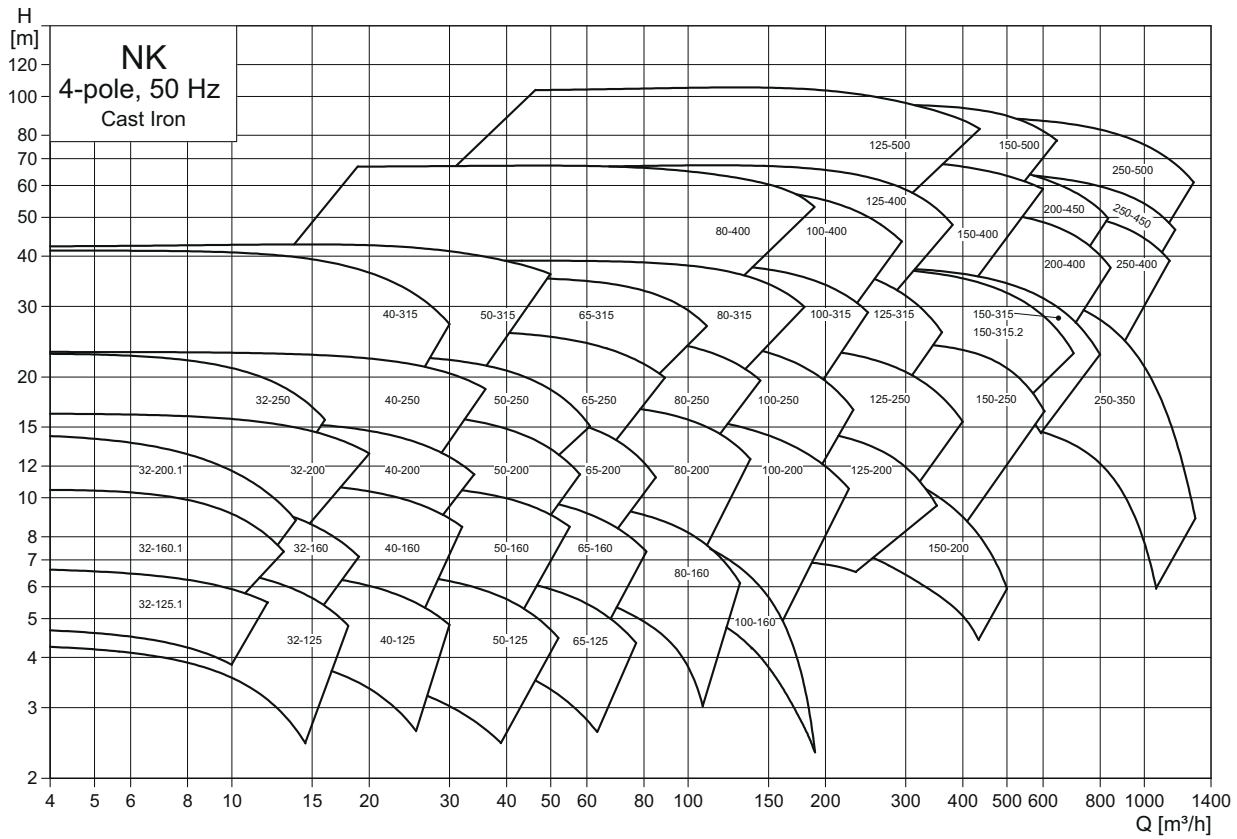

TM05 1052 2316

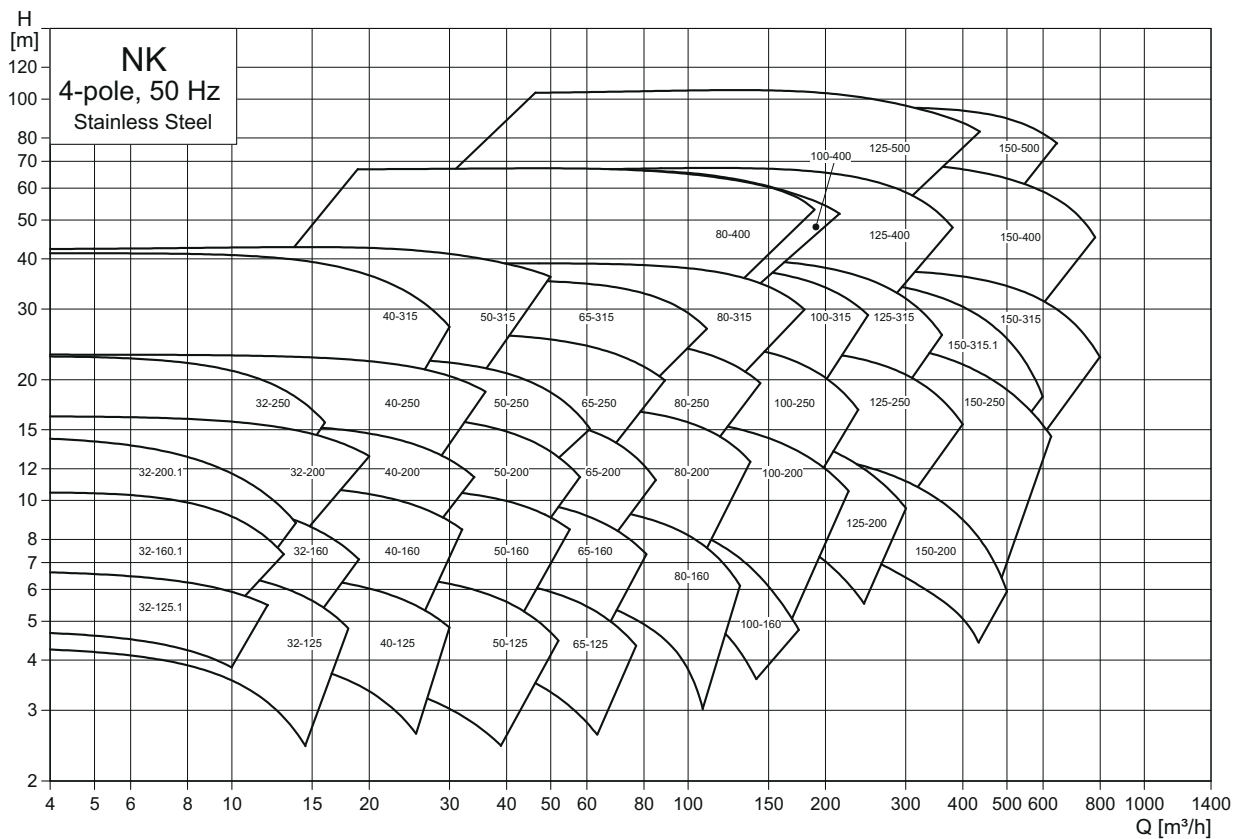

TM06 7431 3316

NB, 970 об/мин

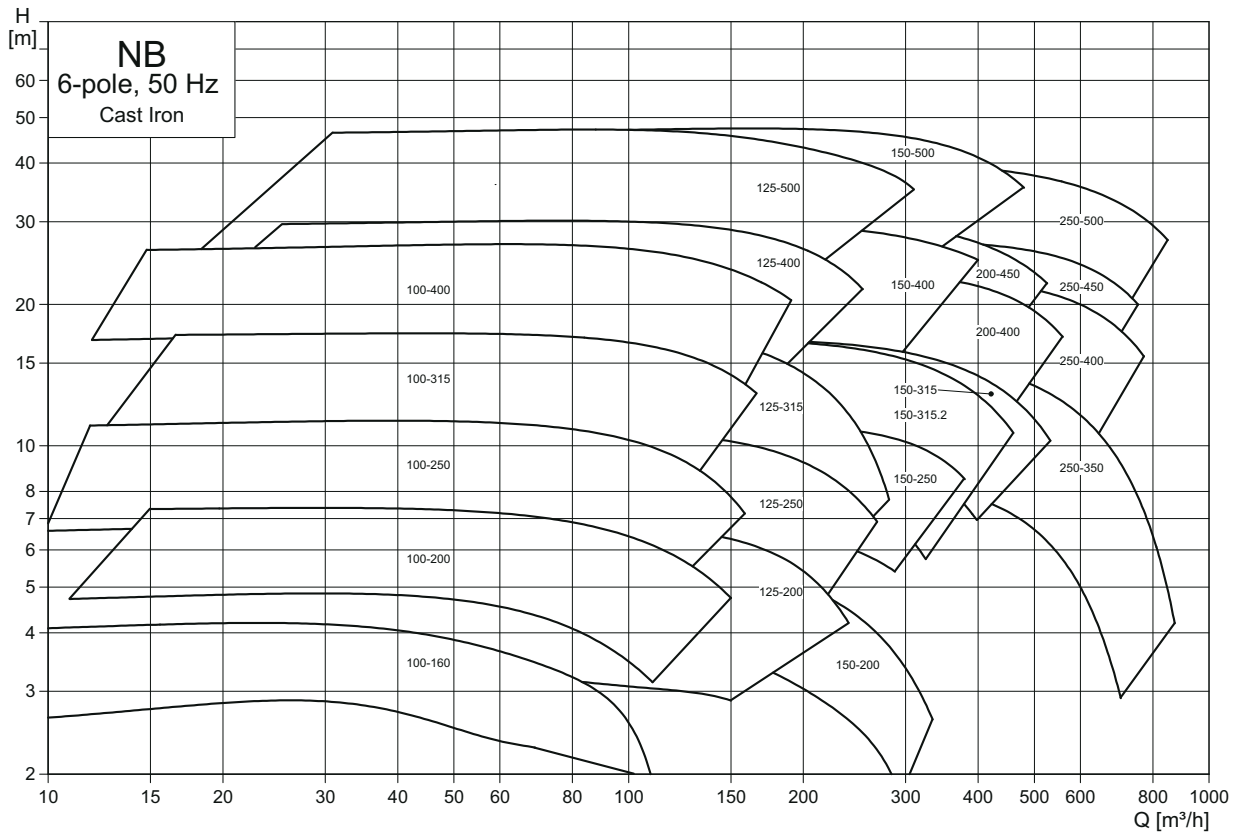

TM05 1057 2316

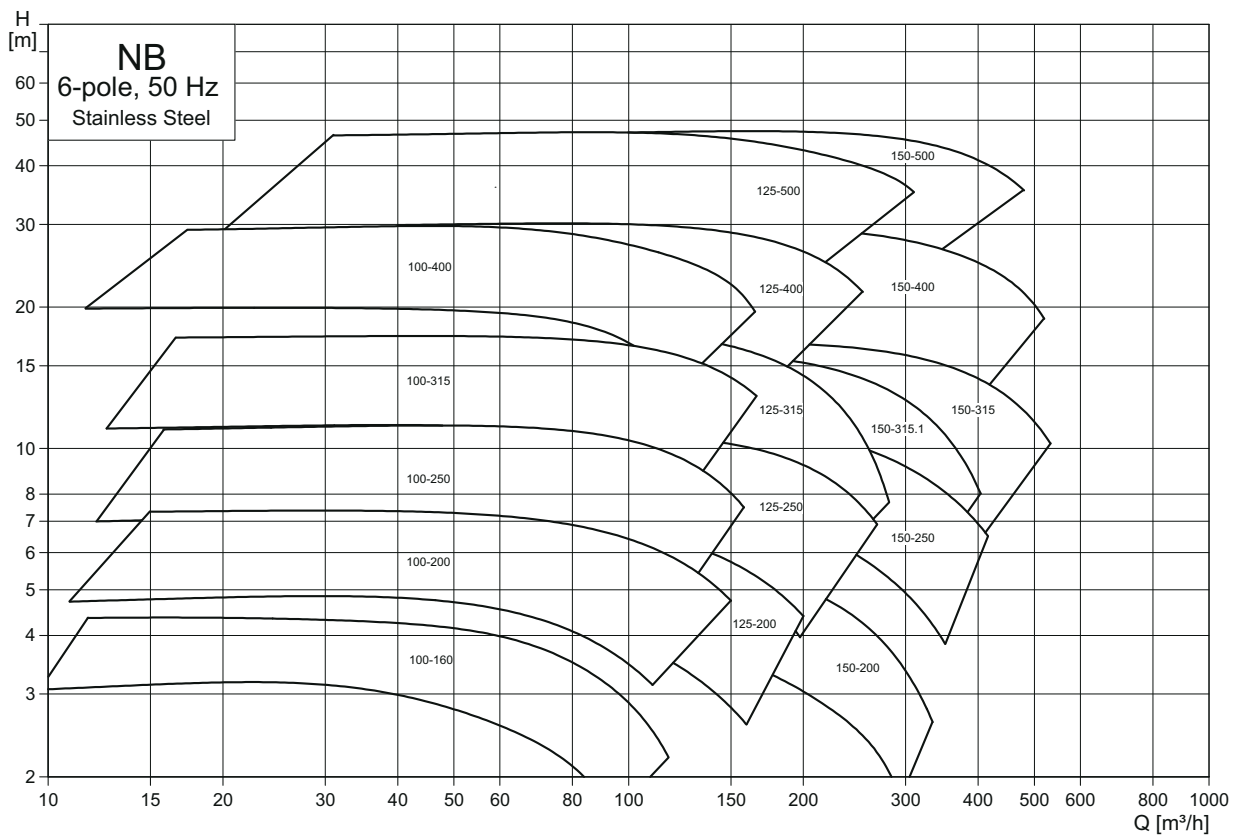

TM06 7432 3316

NK, 970 об/мин

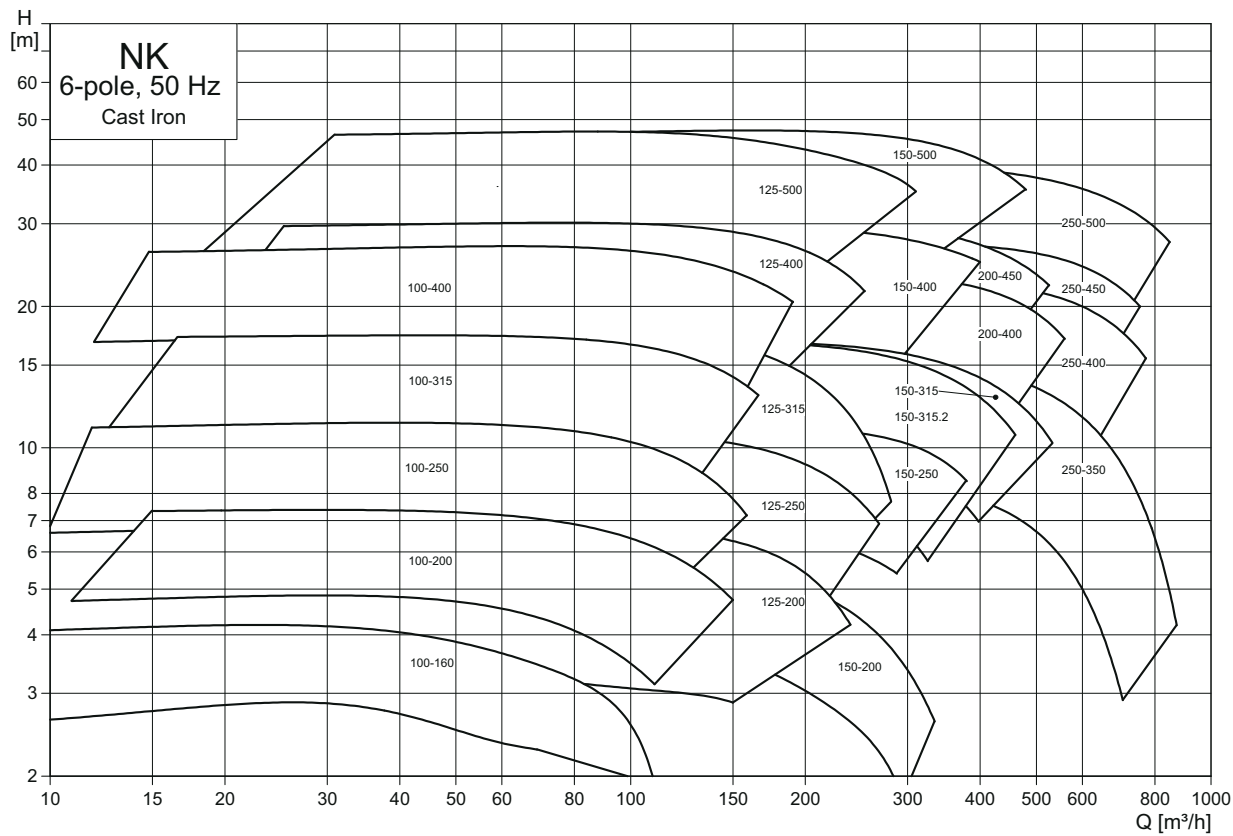

TM05 1056 2316

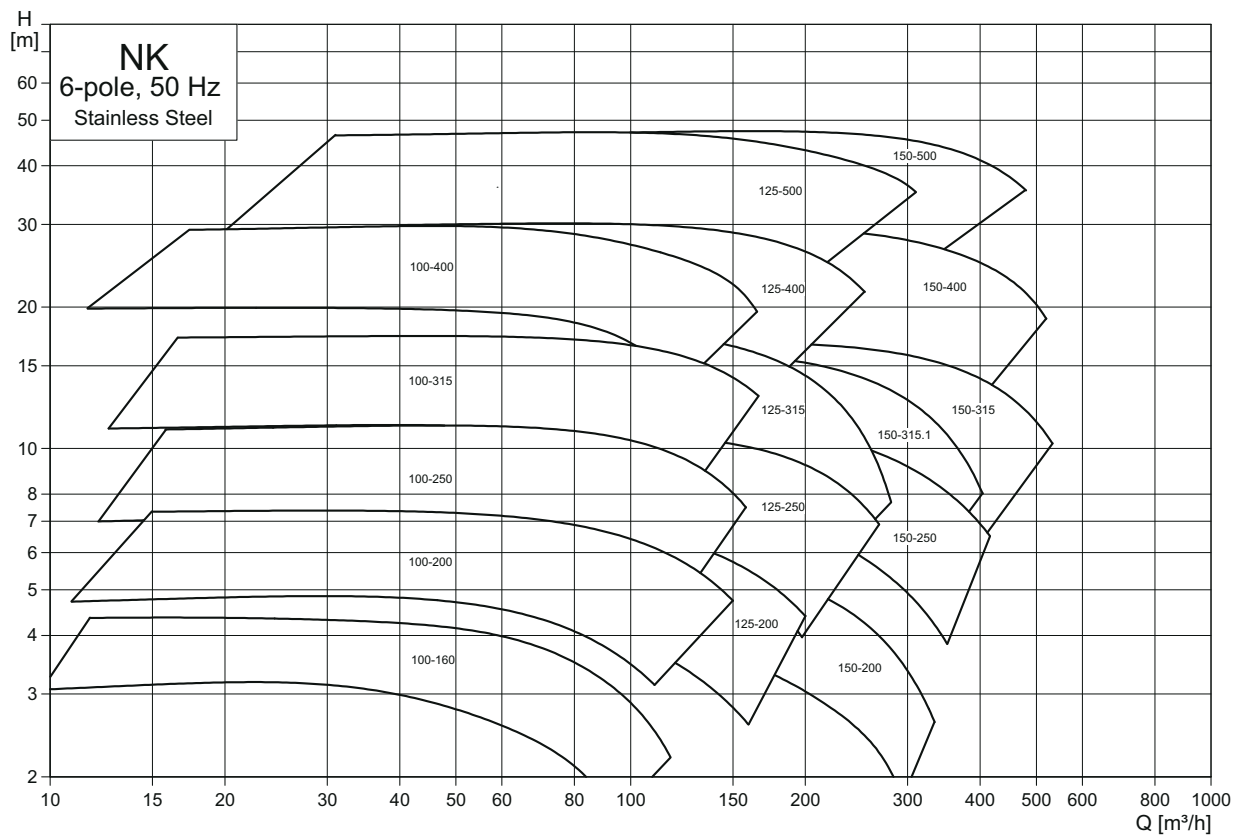

TM06 7433 3316

4. Модельный ряд

В таблицах на следующих страницах представлена полная номенклатура насосов NB, NBE и NK, NKE. Стандартный ряд был составлен на основании следующих параметров:

Насос

- Размеры фланцев насоса от DN32 до DN250.
- Некоторые модели насосов из нержавеющей стали поставляются со свободными фланцами. Остальные модели оснащены фиксированными фланцами.
- Насосы NB доступны в следующих исполнениях: А, В, С и F. Рама-основание для исполнения С заказывается отдельно. Насосы в исполнении F оснащены рамой-основанием. Дополнительную информацию смотрите в разделе *Конструкция* на стр. 42.
- Насосы NB, NBG поставляются с различными типоразмерами электродвигателей. В некоторых случаях необходимы юстировочные пластины или опоры для юстировки насоса и электродвигателя. Кроме того, для насосов с большими фланцами электродвигателя может потребоваться использование дополнительных опор. См. *Юстировочные пластины (NB)* на стр. 225. В зависимости от конфигурации насоса Grundfos возможно использование различных опор и пластин для насосов NB и NBG, если это необходимо.

Электродвигатель

- Электродвигатели 50 Гц.
- Насосы NB и NK поставляются с двух-, четырех- и шестиполосными электродвигателями. Насосы NBE и NKE доступны с двух- и четырехполосными электродвигателями.
- Насосы NB и NK соответствуют классам энергоэффективности IE2 и IE3; для некоторых регионов поставляется электродвигатель IE1.
- Электродвигатели мощностью до 4 кВт доступны для низкого напряжения. Электродвигатели мощностью от 2,2 кВт доступны для высокого напряжения.
- Насосы могут оснащаться электродвигателем MGE (со встроенным преобразователем частоты).
- Для некоторых моделей насосов возможно подключение к внешнему преобразователю частоты Grundfos CUE.
- Для всех насосов с электродвигателями без встроенного преобразователя частоты возможно подключение к внешнему преобразователю частоты.

Насосы, изготовленные по специальному заказу

См. каталог "NB, NBG, NK, NKG, NBE, NBGE, NKE, NKGE - насосы, изготовленные по специальному заказу в соответствии с EN 733 и ISO 2858" или обратитесь в представительство Grundfos.

NB, NK, 2900 об/мин

Тип насоса	50 Гц, 2900 об/мин	Насосы NB		Насосы NK		Чугунный насос		Насос из нержавеющей стали		d5 [мм]	Диаметр уплотнения вала [мм]
		Код материала	Опции	Код материала	Опции	Тип фланца ²	Стандарт фланца	Тип фланца ²	Стандарт фланца		
		A, B, C, D, S, T E, F, G, H	К, М N, P I, J, L, R, U, W Двойное уплотнение Картрижное уплотнение - одинарное/двойное Корпус насоса на опорах Насос с рамой-основанием	A, B, C, D, S, T E, F, G, H	К, М N, P I, J, L, R, U, W Сальник Двойное уплотнение Картрижное уплотнение - одинарное/двойное Стандартный подшипниковый узел Подшипниковый узел для тяжелых условий эксплуатации	PN 10 PN 16 DIN (тип F) ANSI (тип G) JIS (тип J)		PN 10 PN 16 DIN (тип F) ANSI (тип G) JIS (тип J)			
		0,75 CUE - A	• • • • •	• • • • •	• • • • •	F F	• - -	F F	• - -	24	28
		1,1 MGE - A	• • • • •	• • • • •	• • • • •	F F	• - -	F F	• - -	24	28
		1,5 MGE - A	• • • • •	• • • • •	• • • • •	F F	• - -	F F	• - -	24	28
		2,2 MGE - A	• • • • •	• • • • •	• • • • •	F F	• - -	F F	• - -	24	28

50 Гц, 2900 об/мин		Насосы NB		Насосы NK		Чугунный насос		Насос из нержавеющей стали		Диаметр уплотнения вала [мм]		
Тип насоса	P2 [кВт]	E-исполнение	Удлиненный вал	Код материала	Опции	Код материала	Опции	Тип фланца ²	Стандарт фланца		Тип фланца ²	Стандарт фланца
										Исполнение ¹		
32-125	1,1 MGE	-	A	•	•	•	•	F	F	F	F	24 28
	1,5 MGE	-	A	•	•	•	•	F	F	F	F	24 28
	2,2 MGE	-	A	•	•	•	•	F	F	F	F	24 28
	3 MGE	-	A	•	•	•	•	F	F	F	F	24 28
32-160.1	1,5 MGE	-	A	•	•	•	•	F	F	F	F	24 28
	2,2 MGE	-	A	•	•	•	•	F	F	F	F	24 28
	3 MGE	-	A	•	•	•	•	F	F	F	F	24 28
32-160	4 MGE	-	A	•	•	•	•	F	F	F	F	24 28
	2,2 MGE	-	A	•	•	•	•	F	F	F	F	24 28
	3 MGE	-	A	•	•	•	•	F	F	F	F	24 28
32-200.1	4 MGE	-	A	•	•	•	•	F	F	F	F	24 28
	5,5 MGE	-	A	•	•	•	•	F	F	F	F	24 28
	7,5 MGE	-	A	•	•	•	•	F	F	F	F	24 28
	4 MGE	-	A	•	•	•	•	F	F	F	F	24 28
32-200	5,5 MGE	-	A	•	•	•	•	F	F	F	F	24 28
	7,5 MGE	-	A	•	•	•	•	F	F	F	F	24 28
	11 MGE	-	C	•	•	•	•	F	F	F	F	24 28
32-250	5,5 MGE	-	A	•	•	•	•	F	F	F	F	24 28
	7,5 MGE	-	A	•	•	•	•	F	F	F	F	24 28
	11 MGE	-	C	•	•	•	•	F	F	F	F	24 28
40-125	15 MGE	-	C	•	•	•	•	F	F	F	F	24 28
	1,5 MGE	-	A	•	•	•	•	F	F	F	F	24 28
	2,2 MGE	-	A	•	•	•	•	F	F	F	F	24 28
	3 MGE	-	A	•	•	•	•	F	F	F	F	24 28
40-160	4 MGE	-	A	•	•	•	•	F	F	F	F	24 28
	5,5 MGE	-	A	•	•	•	•	F	F	F	F	24 28
	4 MGE	-	A	•	•	•	•	F	F	F	F	24 28
	5,5 MGE	-	A	•	•	•	•	F	F	F	F	24 28
40-200	7,5 MGE	-	A	•	•	•	•	F	F	F	F	24 28
	11 MGE	-	C	•	•	•	•	F	F	F	F	24 28
	5,5 MGE	-	A	•	•	•	•	F	F	F	F	24 28
40-250	7,5 MGE	-	A	•	•	•	•	F	F	F	F	24 28
	11 MGE	-	B	•	•	•	•	F	F	F	F	24 28
	15 MGE	-	B	•	•	•	•	F	F	F	F	24 28
	11 MGE	-	B	•	•	•	•	F	F	F	F	24 28
	15 MGE	-	B	•	•	•	•	F	F	F	F	24 28
40-250	18,5 MGE	-	B	•	•	•	•	F	F	F	F	24 28
	22 MGE	-	B	•	•	•	•	F	F	F	F	24 28
	30 CUE	-	B	•	•	•	•	F	F	F	F	24 28

50 Гц, 2900 об/мин		Насосы NB		Насосы NK		Чугунный насос		Насос из нержавеющей стали		Диаметр уплотнения вала [мм]		
Тип насоса	P2 [кВт]	E-исполнение	Удлиненный вал	Код материала	Опции	Код материала	Опции	Тип фланца ²	Стандарт фланца		Тип фланца ²	Стандарт фланца
40-315	22 MGE	-	C	A, B, C, D, S, T	-	A, B, C, D, S, T	-	PN 10	-	PN 10	-	32 38
	30 CUE	-	C	E, F, G, H	-	E, F, G, H	-	PN 16	-	PN 16	-	32 38
	37 CUE	-	C	K, M	-	K, M	-	DIN (тип F)	-	DIN (тип F)	-	32 38
	45 CUE	-	C	N, P	-	N, P	-	ANSI (тип G)	-	ANSI (тип G)	-	32 38
50-125	3 MGE	-	A	I, J, L, R, U, W	-	I, J, L, R, U, W	-	JIS (тип J)	-	JIS (тип J)	-	24 28
	4 MGE	-	A	Двойное уплотнение	-	Сальник	-	PN 10	-	PN 10	-	24 28
	5,5 MGE	-	A	Картриджное уплотнение - одинарное/двойное	-	Картриджное уплотнение - одинарное/двойное	-	PN 16	-	PN 16	-	24 28
	7,5 MGE	-	A	Корпус насоса на опорах	-	Стандартный подшипниковый узел	-	DIN (тип F)	-	DIN (тип F)	-	24 28
50-160	5,5 MGE	-	A	Насос с рамой-основанием	-	Насос с рамой-основанием	-	ANSI (тип G)	-	ANSI (тип G)	-	24 28
	7,5 MGE	-	A		-		-	JIS (тип J)	-	JIS (тип J)	-	24 28
	11 MGE	-	B		-		-	PN 10	-	PN 10	-	24 28
	15 MGE	-	B		-		-	PN 16	-	PN 16	-	24 28
50-200	11 MGE	-	B		-		-	DIN (тип F)	-	DIN (тип F)	-	24 28
	15 MGE	-	B		-		-	ANSI (тип G)	-	ANSI (тип G)	-	24 28
	18,5 MGE	-	B		-		-	JIS (тип J)	-	JIS (тип J)	-	24 28
	22 MGE	-	B		-		-	PN 10	-	PN 10	-	24 28
50-250	15 MGE	-	B		-		-	PN 16	-	PN 16	-	24 28
	18,5 MGE	-	B		-		-	DIN (тип F)	-	DIN (тип F)	-	24 28
	22 MGE	-	B		-		-	ANSI (тип G)	-	ANSI (тип G)	-	24 28
	30 CUE	-	B		-		-	JIS (тип J)	-	JIS (тип J)	-	24 28
50-315	37 CUE	-	B		-		-	PN 10	-	PN 10	-	24 28
	30 CUE	-	C		-		-	PN 16	-	PN 16	-	32 38
	37 CUE	-	C		-		-	DIN (тип F)	-	DIN (тип F)	-	32 38
	45 CUE	-	C		-		-	ANSI (тип G)	-	ANSI (тип G)	-	32 38
65-125	55 CUE	-	C		-		-	JIS (тип J)	-	JIS (тип J)	-	32 38
	4 MGE	-	A		-		-	PN 10	-	PN 10	-	24 28
	5,5 MGE	-	A		-		-	PN 16	-	PN 16	-	24 28
	7,5 MGE	-	A		-		-	DIN (тип F)	-	DIN (тип F)	-	24 28
65-160	11 MGE	-	C		-		-	ANSI (тип G)	-	ANSI (тип G)	-	24 28
	7,5 MGE	-	A		-		-	JIS (тип J)	-	JIS (тип J)	-	24 28
	11 MGE	-	B		-		-	PN 10	-	PN 10	-	24 28
	15 MGE	-	B		-		-	PN 16	-	PN 16	-	24 28
65-200	18,5 MGE	-	B		-		-	DIN (тип F)	-	DIN (тип F)	-	24 28
	11 MGE	-	B		-		-	ANSI (тип G)	-	ANSI (тип G)	-	24 28
	15 MGE	-	B		-		-	JIS (тип J)	-	JIS (тип J)	-	24 28
	18,5 MGE	-	B		-		-	PN 10	-	PN 10	-	24 28
65-250	11 MGE	-	B		-		-	PN 16	-	PN 16	-	24 28
	15 MGE	-	B		-		-	DIN (тип F)	-	DIN (тип F)	-	24 28
	18,5 MGE	-	B		-		-	ANSI (тип G)	-	ANSI (тип G)	-	24 28
	22 MGE	-	B		-		-	JIS (тип J)	-	JIS (тип J)	-	24 28
65-315	30 CUE	-	B		-		-	PN 10	-	PN 10	-	32 38
	37 CUE	-	B		-		-	PN 16	-	PN 16	-	32 38
	30 CUE	-	C		-		-	DIN (тип F)	-	DIN (тип F)	-	32 38
	37 CUE	-	C		-		-	ANSI (тип G)	-	ANSI (тип G)	-	32 38
	45 CUE	-	C		-		-	JIS (тип J)	-	JIS (тип J)	-	32 38
65-350	55 CUE	-	C		-		-	PN 10	-	PN 10	-	32 38
	55 CUE	-	C		-		-	PN 16	-	PN 16	-	32 38
	55 CUE	-	C		-		-	DIN (тип F)	-	DIN (тип F)	-	32 38
	55 CUE	-	C		-		-	ANSI (тип G)	-	ANSI (тип G)	-	32 38
	75 CUE	-	C		-		-	JIS (тип J)	-	JIS (тип J)	-	32 38

50 Гц, 2900 об/мин		Насосы NB		Насосы NK		Чугунный насос		Насос из нержавеющей стали		Диаметр уплотнения вала [мм]		
Тип насоса	P2 [кВт]	Е-исполнение	Удлиненный вал	Код материала	Опции	Код материала	Опции	Тип фланца ²	Стандарт фланца		Тип фланца ²	Стандарт фланца
65-315	55 CUE -	-	-	A, B, C, D, S, T	-	A, B, C, D, S, T	-	PN 10	-	PN 10	-	32 38
	75 CUE -	-	-	E, F, G, H	-	E, F, G, H	-	PN 16	-	PN 16	-	32 38
	90 CUE -	-	-	K, M	-	K, M	-	DIN (тип F)	-	DIN (тип F)	-	32 38
	110 CUE -	-	-	N, P	-	N, P	-	ANSI (тип G)	-	ANSI (тип G)	-	32 38
80-160	11 MGE -	-	-	I, J, L, R, U, W	-	I, J, L, R, U, W	-	JIS (тип J)	-	JIS (тип J)	-	24 28
	15 MGE -	-	-	Двойное уплотнение	-	Сальник	-	PN 10	-	PN 10	-	24 28
	18,5 MGE -	-	-	Картриджное уплотнение - одинарное/двойное	-	Картриджное уплотнение - одинарное/двойное	-	PN 16	-	PN 16	-	24 28
	22 MGE -	-	-	Корпус насоса на опорах	-	Стандартный подшипниковый узел	-	DIN (тип F)	-	DIN (тип F)	-	24 28
80-200	30 CUE -	-	-	Насос с рамой-основанием	-	Подшипниковый узел для тяжелых условий эксплуатации	-	ANSI (тип G)	-	ANSI (тип G)	-	24 28
	22 MGE -	-	-	-	-	-	-	JIS (тип J)	-	JIS (тип J)	-	32 38
	30 CUE -	-	-	-	-	-	-	PN 10	-	PN 10	-	32 38
	37 CUE -	-	-	-	-	-	-	PN 16	-	PN 16	-	32 38
80-250	45 CUE -	-	-	-	-	-	-	DIN (тип F)	-	DIN (тип F)	-	32 38
	55 CUE -	-	-	-	-	-	-	ANSI (тип G)	-	ANSI (тип G)	-	32 38
	55 CUE -	-	-	-	-	-	-	JIS (тип J)	-	JIS (тип J)	-	32 38
	75 CUE -	-	-	-	-	-	-	PN 10	-	PN 10	-	32 38
80-315	90 CUE -	-	-	-	-	-	-	PN 16	-	PN 16	-	32 38
	110 CUE -	-	-	-	-	-	-	DIN (тип F)	-	DIN (тип F)	-	32 38
	132 CUE -	-	-	-	-	-	-	ANSI (тип G)	-	ANSI (тип G)	-	32 38
	160 CUE -	-	-	-	-	-	-	JIS (тип J)	-	JIS (тип J)	-	42 48
100-160	18,5 MGE -	-	-	-	-	-	-	PN 10	-	L	L	24 28
	22 MGE -	-	-	-	-	-	-	PN 16	-	L	L	24 28
	30 CUE -	-	-	-	-	-	-	DIN (тип F)	-	L	L	24 28
	30 CUE -	-	-	-	-	-	-	ANSI (тип G)	-	L	L	32 38
100-200	37 CUE -	-	-	-	-	-	-	JIS (тип J)	-	L	L	32 38
	45 CUE -	-	-	-	-	-	-	PN 10	-	L	L	32 38
	55 CUE -	-	-	-	-	-	-	PN 16	-	L	L	32 38
	75 CUE -	-	-	-	-	-	-	DIN (тип F)	-	L	L	32 38
100-250	55 CUE -	-	-	-	-	-	-	ANSI (тип G)	-	L	L	32 38
	75 CUE -	-	-	-	-	-	-	JIS (тип J)	-	L	L	32 38
	90 CUE -	-	-	-	-	-	-	PN 10	-	L	L	32 38
	110 CUE -	-	-	-	-	-	-	PN 16	-	L	L	32 38
100-315	132 CUE -	-	-	-	-	-	-	DIN (тип F)	-	L	L	32 38
	160 CUE -	-	-	-	-	-	-	ANSI (тип G)	-	L	L	42 48
	200 CUE -	-	-	-	-	-	-	JIS (тип J)	-	-	-	42 48
	45 CUE -	-	-	-	-	-	-	PN 10	-	L	L	32 38
125-200	55 CUE -	-	-	-	-	-	-	PN 16	-	L	L	32 38
	75 CUE -	-	-	-	-	-	-	DIN (тип F)	-	L	L	32 38
	90 CUE -	-	-	-	-	-	-	ANSI (тип G)	-	L	L	32 38
	110 CUE -	-	-	-	-	-	-	JIS (тип J)	-	L	L	32 38

50 Гц, 2900 об/мин		Насосы NB		Насосы NK		Чугунный насос		Насос из нержавеющей стали		Диаметр уплотнения вала [мм]			
Тип насоса	P2 [кВт]	E-исполнение	Удлиненный вал	Исполнение ¹	Код материала	Опции	Код материала	Опции	Тип фланца ²		Стандарт фланца	Тип фланца ²	Стандарт фланца
					A, B, C, D, S, T E, F, G, H	K, M N, P I, J, L, R, U, W	Двойное уплотнение Картриджное уплотнение - одинарное/двойное Корпус насоса на опорах Насос с рамой-основанием	A, B, C, D, S, T E, F, G, H	K, M N, P I, J, L, R, U, W		Сальник Двойное уплотнение Картриджное уплотнение - одинарное/двойное Стандартный подшипниковый узел Подшипниковый узел для тяжелых условий эксплуатации	PN 10 PN 16 DIN (тип F) ANSI (тип G) JIS (тип J)	PN 10 PN 16 DIN (тип F) ANSI (тип G) JIS (тип J)
125-250	90 CUE	•	•	•	•	•	•	•	•	•	•	•	42 48
	110 CUE	•	•	•	•	•	•	•	•	•	•	•	42 48
	132 CUE	•	•	•	•	•	•	•	•	•	•	•	42 48
	160 CUE	•	•	•	•	•	•	•	•	•	•	•	42 48
	200 CUE	•	•	•	•	•	•	•	•	•	•	•	42 48
125-315	132 CUE	-	•	•	•	•	•	•	•	•	•	•	42 48
	160 CUE	-	•	•	•	•	•	•	•	•	•	•	42 48
	200 CUE	-	•	•	•	•	•	•	•	•	•	•	42 48
	250 CUE	-	-	-	-	•	•	•	•	•	•	•	42 48
150-200	75 CUE	-	•	•	•	•	•	•	•	•	•	•	32 38
	90 CUE	-	•	•	•	•	•	•	•	•	•	•	32 38
	110 CUE	-	•	•	•	•	•	•	•	•	•	•	32 38
150-250	132 CUE	-	•	•	•	•	•	•	•	•	•	•	42 48
	160 CUE	-	•	•	•	•	•	•	•	•	•	•	42 48
	200 CUE	-	•	•	•	•	•	•	•	•	•	•	42 48
	250 CUE	-	-	-	-	•	•	•	•	•	•	•	42 48
150-315	160 CUE	-	•	•	•	•	•	•	•	•	•	•	42 48
	200 CUE	-	•	•	•	•	•	•	•	•	•	•	42 48

¹ Дополнительные сведения об исполнениях приведены в разделе *Конструкция* на стр. 42.

² F: фиксированный фланец; L: свободный фланец.

NB, NK, 1450 об/мин

50 Гц, 1450 об/мин		Насосы NB				Насосы NK				Чугунный насос		Насос из нержавеющей стали		Диаметр уплотнения вала [мм]	
Тип насоса	P2 [кВт]	E-исполнение	Удлиненный вал	Исполнение ¹	Код материала	Опции	Код материала	Опции	Тип фланца ²	Стандарт фланца	Тип фланца ²	Стандарт фланца			
					A, B, C, D, S, T E, F, G, H	K, M N, P I, J, L, R, U, W Двойное уплотнение Картриджное уплотнение - одинарное/двойное Корпус насоса на опорах Насос с рамой-основанием	A, B, C, D, S, T E, F, G, H	K, M N, P I, J, L, R, U, W Сальник Двойное уплотнение Картриджное уплотнение - одинарное/двойное Стандартный подшипниковый узел Подшипниковый узел для тяжелых условий эксплуатации	PN 10 PN 16 DIN (тип F) ANSI (тип G) JIS (тип J)	PN 10 PN 16 DIN (тип F) ANSI (тип G) JIS (тип J)					
32-125.1	0,25	-	-	A	•	•	•	•	•	•	•	•	•	24	28
	0,37	-	-	A	•	•	•	•	•	•	•	•	•	24	28
32-125	0,25	-	-	A	•	•	•	•	•	•	•	•	•	24	28
	0,37	-	-	A	•	•	•	•	•	•	•	•	•	24	28
32-160.1	0,25	-	-	A	•	•	•	•	•	•	•	•	•	24	28
	0,37	-	-	A	•	•	•	•	•	•	•	•	•	24	28
32-160	0,25	-	-	A	•	•	•	•	•	•	•	•	•	24	28
	0,37	-	-	A	•	•	•	•	•	•	•	•	•	24	28
32-200.1	0,55	MGE	-	A	•	•	•	•	•	•	•	•	•	24	28
	0,75	MGE	-	A	•	•	•	•	•	•	•	•	•	24	28
32-200	0,55	MGE	-	A	•	•	•	•	•	•	•	•	•	24	28
	0,75	MGE	-	A	•	•	•	•	•	•	•	•	•	24	28
32-250	1,1	MGE	-	A	•	•	•	•	•	•	•	•	•	24	28
	1,5	MGE	-	A	•	•	•	•	•	•	•	•	•	24	28
40-125	0,75	MGE	-	A	•	•	•	•	•	•	•	•	•	24	28
	1,1	MGE	-	A	•	•	•	•	•	•	•	•	•	24	28
40-160	0,25	-	-	A	•	•	•	•	•	•	•	•	•	24	28
	0,37	-	-	A	•	•	•	•	•	•	•	•	•	24	28
40-200	0,55	MGE	-	A	•	•	•	•	•	•	•	•	•	24	28
	0,75	MGE	-	A	•	•	•	•	•	•	•	•	•	24	28
40-250	1,1	MGE	-	A	•	•	•	•	•	•	•	•	•	24	28
	1,5	MGE	-	A	•	•	•	•	•	•	•	•	•	24	28
40-315	2,2	MGE	-	A	•	•	•	•	•	•	•	•	•	24	28
	3	MGE	-	A	•	•	•	•	•	•	•	•	•	24	28
40-315	1,5	MGE	-	A	•	•	•	•	•	•	•	•	•	32	38
	2,2	MGE	-	A	•	•	•	•	•	•	•	•	•	32	38
40-315	3	MGE	-	A	•	•	•	•	•	•	•	•	•	32	38
	4	MGE	-	A	•	•	•	•	•	•	•	•	•	32	38
40-315	5,5	MGE	-	A	•	•	•	•	•	•	•	•	•	32	38
	7,5	MGE	-	A	•	•	•	•	•	•	•	•	•	32	38

50 Гц, 1450 об/мин		Насосы NB				Насосы NK				Чугунный насос		Насос из нержавеющей стали		Диаметр уплотнения вала [мм]	
Тип насоса	P2 [кВт]	E-исполнение	Удлиненный вал	Исполнение ¹	Код материала	Опции	Код материала	Опции	Тип фланца ²	Стандарт фланца	Тип фланца ²	Стандарт фланца			
					A, B, C, D, S, T E, F, G, H	K, M N, P I, J, L, R, U, W	Двойное уплотнение Картриджное уплотнение - одинарное/двойное Корпус насоса на опорах Насос с рамой-основанием	A, B, C, D, S, T E, F, G, H K, M N, P I, J, L, R, U, W					Сальник Двойное уплотнение Картриджное уплотнение - одинарное/двойное Стандартный подшипниковый узел Подшипниковый узел для тяжелых условий эксплуатации		
					PN 10	PN 16	DIN (тип F)	ANSI (тип G)					JIS (тип J)		PN 10
50-125	0,37	-	-	A	•	•	•	•	•	•	•	•	•	•	24 28
	0,55	MGE	-	A	•	•	•	•	•	•	•	•	•	•	24 28
	0,75	MGE	-	A	•	•	•	•	•	•	•	•	•	•	24 28
	1,1	MGE	-	A	•	•	•	•	•	•	•	•	•	•	24 28
50-160	0,55	MGE	-	A	•	•	•	•	•	•	•	•	•	•	24 28
	0,75	MGE	-	A	•	•	•	•	•	•	•	•	•	•	24 28
	1,1	MGE	-	A	•	•	•	•	•	•	•	•	•	•	24 28
	1,5	MGE	-	A	•	•	•	•	•	•	•	•	•	•	24 28
50-200	2,2	MGE	-	A	•	•	•	•	•	•	•	•	•	•	24 28
	1,1	MGE	-	A	•	•	•	•	•	•	•	•	•	•	24 28
	1,5	MGE	-	A	•	•	•	•	•	•	•	•	•	•	24 28
	2,2	MGE	-	A	•	•	•	•	•	•	•	•	•	•	24 28
50-250	3	MGE	-	A	•	•	•	•	•	•	•	•	•	•	24 28
	2,2	MGE	-	A	•	•	•	•	•	•	•	•	•	•	24 28
	3	MGE	-	A	•	•	•	•	•	•	•	•	•	•	24 28
50-315	4	MGE	-	A	•	•	•	•	•	•	•	•	•	•	24 28
	4	MGE	-	A	•	•	•	•	•	•	•	•	•	•	32 38
	5,5	MGE	-	A	•	•	•	•	•	•	•	•	•	•	32 38
	7,5	MGE	-	A	•	•	•	•	•	•	•	•	•	•	32 38
65-125	11	MGE	-	C	•	•	•	•	•	•	•	•	•	•	32 38
	0,55	MGE	-	A	•	•	•	•	•	•	•	•	•	•	24 28
	0,75	MGE	-	A	•	•	•	•	•	•	•	•	•	•	24 28
	1,1	MGE	-	A	•	•	•	•	•	•	•	•	•	•	24 28
65-160	0,75	MGE	-	A	•	•	•	•	•	•	•	•	•	•	24 28
	1,1	MGE	-	A	•	•	•	•	•	•	•	•	•	•	24 28
	1,5	MGE	-	A	•	•	•	•	•	•	•	•	•	•	24 28
	2,2	MGE	-	A	•	•	•	•	•	•	•	•	•	•	24 28
65-200	1,5	MGE	-	A	•	•	•	•	•	•	•	•	•	•	24 28
	2,2	MGE	-	A	•	•	•	•	•	•	•	•	•	•	24 28
	3	MGE	-	A	•	•	•	•	•	•	•	•	•	•	24 28
	4	MGE	-	A	•	•	•	•	•	•	•	•	•	•	24 28
65-250	3	MGE	-	A	•	•	•	•	•	•	•	•	•	•	32 38
	4	MGE	-	A	•	•	•	•	•	•	•	•	•	•	32 38
	5,5	MGE	-	A	•	•	•	•	•	•	•	•	•	•	32 38
	7,5	MGE	-	A	•	•	•	•	•	•	•	•	•	•	32 38
65-315	5,5	MGE	-	A	•	•	•	•	•	•	•	•	•	•	32 38
	7,5	MGE	-	A	•	•	•	•	•	•	•	•	•	•	32 38
	11	MGE	-	C	•	•	•	•	•	•	•	•	•	•	32 38
	15	MGE	-	C	•	•	•	•	•	•	•	•	•	•	32 38

50 Гц, 1450 об/мин				Насосы NB		Насосы NK		Чугунный насос		Насос из нержавеющей стали		Диаметр уплотнения вала [мм]
Тип насоса	P2 [кВт]	E-исполнение	Удлиненный вал	Код материала	Опции	Код материала	Опции	Тип фланца ²	Стандарт фланца	Тип фланца ²	Стандарт фланца	
				Исполнение ¹		Исполнение ¹		Исполнение ¹		Исполнение ¹		
				A, B, C, D, S, T	Двойное уплотнение	A, B, C, D, S, T	Сальник	PN 10	DIN (тип F)	PN 10	DIN (тип F)	24 28
				E, F, G, H	Картриджное уплотнение - одинарное/двойное	E, F, G, H	Двойное уплотнение	PN 16	ANSI (тип G)	PN 16	ANSI (тип G)	24 28
				K, M	Корпус насоса на опорах	K, M	Стандартный подшипниковый узел		JIS (тип J)		JIS (тип J)	24 28
				N, P	Насос с рамой-основанием	N, P	Подшипниковый узел для тяжелых условий эксплуатации					24 28
				I, J, L, R, U, W		I, J, L, R, U, W						24 28
80-160	1,5	MGE	-	A	-	A	-	F	F	F	F	24 28
	2,2	MGE	-	A	-	A	-	F	F	F	F	24 28
	3	MGE	-	A	-	A	-	F	F	F	F	24 28
	4	MGE	-	A	-	A	-	F	F	F	F	24 28
80-200	2,2	MGE	-	A	-	A	-	F	F	F	F	32 38
	3	MGE	-	A	-	A	-	F	F	F	F	32 38
	4	MGE	-	A	-	A	-	F	F	F	F	32 38
	5,5	MGE	-	A	-	A	-	F	F	F	F	32 38
	7,5	MGE	-	A	-	A	-	F	F	F	F	32 38
80-250	5,5	MGE	-	A	-	A	-	F	F	F	F	32 38
	7,5	MGE	-	A	-	A	-	F	F	F	F	32 38
	11	MGE	-	C	-	C	-	F	F	F	F	32 38
80-315	11	MGE	-	C	-	C	-	F	F	F	F	32 38
	15	MGE	-	C	-	C	-	F	F	F	F	32 38
	18,5	MGE	-	C	-	C	-	F	F	F	F	32 38
	22	CUE	-	C	-	C	-	F	F	F	F	32 38
80-400	18,5	MGE	-	C	-	C	-	F	F	F	F	42 48
	22	CUE	-	C	-	C	-	F	F	F	F	42 48
	30	CUE	-	C	-	C	-	F	F	F	F	42 48
	37	CUE	-	C	-	C	-	F	F	F	F	42 48
	45	CUE	-	C	-	C	-	F	F	F	F	42 48
100-160	2,2	MGE	-	A	-	A	-	F	F	L	L	24 28
	3	MGE	-	A	-	A	-	F	F	L	L	24 28
	4	MGE	-	A	-	A	-	F	F	L	L	24 28
	4	MGE	-	A	-	A	-	F	F	L	L	32 38
100-200	5,5	MGE	-	A	-	A	-	F	F	L	L	32 38
	7,5	MGE	-	A	-	A	-	F	F	L	L	32 38
	11	MGE	-	C	-	C	-	F	F	L	L	32 38
	7,5	MGE	-	A	-	A	-	F	F	L	L	32 38
100-250	11	MGE	-	C	-	C	-	F	F	L	L	32 38
	15	MGE	-	C	-	C	-	F	F	L	L	32 38
	15	MGE	-	C	-	C	-	F	F	L	L	32 38
100-315	18,5	MGE	-	C	-	C	-	F	F	L	L	32 38
	22	CUE	-	C	-	C	-	F	F	L	L	32 38
	30	CUE	-	C	-	C	-	F	F	L	L	32 38
100-400	22	CUE	-	C	-	C	-	F	F	L	L	42 48
	30	CUE	-	C	-	C	-	F	F	L	L	42 48
	37	CUE	-	C	-	C	-	F	F	L	L	42 48
	45	CUE	-	C	-	C	-	F	F	L	L	42 48
	55	CUE	-	C	-	C	-	F	F	L	L	42 48

50 Гц, 1450 об/мин				Насосы NB				Насосы NK				Чугунный насос		Насос из нержавеющей стали		Диаметр уплотнения вала [мм]				
Тип насоса	P2 [кВт]	E-исполнение	Удлиненный вал	Исполнение ¹	Код материала	Опции	Код материала	Опции	Тип фланца ²	Стандарт фланца	Тип фланца ²	Стандарт фланца	Тип фланца ²	Стандарт фланца						
					A, B, C, D, S, T E, F, G, H	K, M N, P I, J, L, R, U, W									Двойное уплотнение Картриджное уплотнение - одинарное/двойное Корпус насоса на опорах Насос с рамой-основанием		A, B, C, D, S, T E, F, G, H K, M N, P I, J, L, R, U, W	Сальник Двойное уплотнение Картриджное уплотнение - одинарное/двойное Стандартный подшипниковый узел Подшипниковый узел для тяжелых условий эксплуатации	PN 10 PN 16 DIN (тип F) ANSI (тип G) JIS (тип J)	PN 10 PN 16 DIN (тип F) ANSI (тип G) JIS (тип J)
					•	•									•		•	•	•	•
125-200	5,5	MGE	-	C	•	•	•	•	•	•	F	F	•	•	L	L	•	•	32	38
	7,5	MGE	-	C	•	•	•	•	•	•	F	F	•	•	L	L	•	•	32	38
	11	MGE	-	C	•	•	•	•	•	•	F	F	•	•	L	L	•	•	32	38
125-250	15	MGE	-	C	•	•	•	•	•	•	F	F	•	•	L	L	•	•	32	38
	11	MGE	-	C	•	•	•	•	•	•	F	F	•	•	L	L	•	•	32	38
	15	MGE	-	C	•	•	•	•	•	•	F	F	•	•	L	L	•	•	32	38
125-315	18,5	MGE	-	C	•	•	•	•	•	•	F	F	•	•	L	L	•	•	32	38
	22	CUE	-	C	•	•	•	•	•	•	F	F	•	•	L	L	•	•	32	38
	30	CUE	-	C	•	•	•	•	•	•	F	F	•	•	L	L	•	•	32	38
125-400	18,5	MGE	-	C	•	•	•	•	•	•	F	F	•	•	L	L	•	•	42	48
	22	CUE	-	C	•	•	•	•	•	•	F	F	•	•	L	L	•	•	42	48
	30	CUE	-	C	•	•	•	•	•	•	F	F	•	•	L	L	•	•	42	48
	37	CUE	-	C	•	•	•	•	•	•	F	F	•	•	L	L	•	•	42	48
125-500	45	CUE	-	C	•	•	•	•	•	•	F	F	•	•	L	L	•	•	42	48
	37	CUE	-	C	•	•	•	•	•	•	F	F	•	•	L	L	•	•	42	48
	45	CUE	-	C	•	•	•	•	•	•	F	F	•	•	L	L	•	•	42	48
150-200	55	CUE	-	C	•	•	•	•	•	•	F	F	•	•	L	L	•	•	42	48
	75	CUE	-	C	•	•	•	•	•	•	F	F	•	•	L	L	•	•	42	48
	90	CUE	-	C	•	•	•	•	•	•	F	F	•	•	L	L	•	•	42	48
	55	CUE	-	C	•	•	•	•	•	•	F	F	•	•	L	L	•	•	60	60
	75	CUE	-	C	•	•	•	•	•	•	F	F	•	•	L	L	•	•	60	60
150-250	90	CUE	-	C	•	•	•	•	•	•	F	F	•	•	L	L	•	•	60	60
	110	CUE	-	C	•	•	•	•	•	•	F	F	•	•	L	L	•	•	60	60
	132	CUE	-	C	•	•	•	•	•	•	F	F	•	•	L	L	•	•	60	60
	160	CUE	-	C	•	•	•	•	•	•	F	F	•	•	L	L	•	•	60	60
	7,5	MGE	-	A	•	•	•	•	•	•	F	-	•	•	L	L	•	•	32	38
	11	MGE	-	C	•	•	•	•	•	•	F	-	•	•	L	L	•	•	32	38
150-315	15	MGE	-	C	•	•	•	•	•	•	F	-	•	•	L	L	•	•	32	38
	18,5	MGE	-	C	•	•	•	•	•	•	F	-	•	•	L	L	•	•	42	48
	22	CUE	-	C	•	•	•	•	•	•	F	-	•	•	L	L	•	•	42	48
	30	CUE	-	C	•	•	•	•	•	•	F	-	•	•	L	L	•	•	42	48
	37	CUE	-	C	•	•	•	•	•	•	F	-	•	•	L	L	•	•	42	48
	45	CUE	-	C	•	•	•	•	•	•	F	-	•	•	L	L	•	•	42	48
2	55	MGE	-	C	•	•	•	•	•	•	F	-	•	•	L	L	•	•	42	48
	22	CUE	-	C	•	•	•	•	•	•	F	-	•	•	L	L	•	•	42	48
	30	CUE	-	C	•	•	•	•	•	•	F	-	•	•	L	L	•	•	42	48
	37	CUE	-	C	•	•	•	•	•	•	F	-	•	•	L	L	•	•	42	48
	45	CUE	-	C	•	•	•	•	•	•	F	-	•	•	L	L	•	•	42	48
	55	CUE	-	C	•	•	•	•	•	•	F	-	•	•	L	L	•	•	42	48
	75	CUE	-	C	•	•	•	•	•	•	F	-	•	•	L	L	•	•	42	48

50 Гц, 1450 об/мин				Насосы NB		Насосы NK		Чугунный насос		Насос из нержавеющей стали		Диаметр уплотнения вала [мм]							
Тип насоса	P2 [кВт]	Е-исполнение	Удлиненный вал	Код материала	Опции	Код материала	Опции	Тип фланца ²	Стандарт фланца	Тип фланца ²	Стандарт фланца								
				Исполнение ¹		Исполнение ¹		Исполнение ¹		Исполнение ¹									
				A, B, C, D, S, T E, F, G, H K, M N, P I, J, L, R, U, W Двойное уплотнение Картриджное уплотнение - одинарное/двойное Корпус насоса на опорах Насос с рамой-основанием		A, B, C, D, S, T E, F, G, H K, M N, P I, J, L, R, U, W Сальник Двойное уплотнение Картриджное уплотнение - одинарное/двойное Стандартный подшипниковый узел Подшипниковый узел для тяжелых условий эксплуатации		PN 10 PN 16 DIN (тип F) ANSI (тип G) JIS (тип J)		PN 10 PN 16 DIN (тип F) ANSI (тип G) JIS (тип J)									
150-315	37	CUE	-	C	•	•	•	•	•	F	-	•	L	L	•	-	-	42	48
	45	CUE	-	C	•	•	•	•	•	F	-	•	L	L	•	-	-	42	48
	55	CUE	-	C	•	•	•	•	•	F	-	•	L	L	•	-	-	42	48
	75	CUE	-	C	•	•	•	•	•	F	-	•	L	L	•	-	-	42	48
150-400	90	CUE	-	C	•	•	•	•	•	F	-	•	L	L	•	-	-	42	48
	55	CUE	-	C	•	•	•	•	•	F	-	•	L	L	•	-	-	42 ₃	48 ⁴
	75	CUE	-	C	•	•	•	•	•	F	-	•	L	L	•	-	-	42 ₃	48 ⁴
	90	CUE	-	C	•	•	•	•	•	F	-	•	L	L	•	-	-	42 ₃	48 ⁴
	110	CUE	-	C	•	•	•	•	•	F	-	•	L	L	•	-	-	42 ₃	48 ⁴
150-500	132	CUE	•	C	•	•	•	•	•	F	-	•	L	L	•	-	-	48	55
	160	CUE	•	C	•	•	•	•	•	F	-	•	L	L	•	-	-	48	55
	132	CUE	-	C	•	•	•	•	•	F	-	•	L	L	•	-	-	60	60
	160	CUE	-	C	•	•	•	•	•	F	-	•	L	L	•	-	-	60	60
	200	CUE	-	C	•	•	•	•	•	F	-	•	L	L	•	-	-	60	60
	200-400	37	CUE	-	C	•	•	•	•	•	F	F	•	-	-	-	-	-	48
45		CUE	-	C	•	•	•	•	•	F	F	•	-	-	-	-	-	48	55
55		CUE	-	C	•	•	•	•	•	F	F	•	-	-	-	-	-	48	55
75		CUE	-	C	•	•	•	•	•	F	F	•	-	-	-	-	-	48	55
90		CUE	-	C	•	•	•	•	•	F	F	•	-	-	-	-	-	48	55
110		CUE	-	C	•	•	•	•	•	F	F	•	-	-	-	-	-	48	55
132		CUE	-	C	•	•	•	•	•	F	F	•	-	-	-	-	-	48	55
200-450	75	CUE	-	C	•	•	•	•	•	F	F	•	-	-	-	-	-	48	55
	90	CUE	-	C	•	•	•	•	•	F	F	•	-	-	-	-	-	48	55
	110	CUE	-	C	•	•	•	•	•	F	F	•	-	-	-	-	-	48	55
	132	CUE	-	C	•	•	•	•	•	F	F	•	-	-	-	-	-	48	55
	160	CUE	-	C	•	•	•	•	•	F	F	•	-	-	-	-	-	48	55
250-350	37	CUE	-	C	•	•	•	•	•	F	F	•	-	-	-	-	-	48	55
	45	CUE	-	C	•	•	•	•	•	F	F	•	-	-	-	-	-	48	55
	55	CUE	-	C	•	•	•	•	•	F	F	•	-	-	-	-	-	48	55
	75	CUE	-	C	•	•	•	•	•	F	F	•	-	-	-	-	-	48	55
	90	CUE	-	C	•	•	•	•	•	F	F	•	-	-	-	-	-	48	55
250-400	45	CUE	-	C	•	•	•	•	•	F	F	•	-	-	-	-	-	48	55
	55	CUE	-	C	•	•	•	•	•	F	F	•	-	-	-	-	-	48	55
	75	CUE	-	C	•	•	•	•	•	F	F	•	-	-	-	-	-	48	55
	90	CUE	-	C	•	•	•	•	•	F	F	•	-	-	-	-	-	48	55
	110	CUE	-	C	•	•	•	•	•	F	F	•	-	-	-	-	-	48	55
	132	CUE	-	C	•	•	•	•	•	F	F	•	-	-	-	-	-	48	55
250-400	160	CUE	-	C	•	•	•	•	•	F	F	•	-	-	-	-	-	48	55

50 Гц, 1450 об/мин				Насосы NB				Насосы NK				Чугунный насос		Насос из нержавеющей стали		Диаметр уплотнения вала [мм]		
Тип насоса	P2 [кВт]	E-исполнение	Удлиненный вал	Код материала	Опции	Код материала	Опции	Тип фланца ²	Стандарт фланца	Тип фланца ²	Стандарт фланца	Тип фланца ²	Стандарт фланца					
				Исполнение ¹										Подшипниковый узел для тяжелых условий эксплуатации				
				A, B, C, D, S, T E, F, G, H K, M N, P I, J, L, R, U, W	Двойное уплотнение Картриджное уплотнение - одинарное/двойное Корпус насоса на опорах Насос с рамой-основанием	A, B, C, D, S, T E, F, G, H K, M N, P I, J, L, R, U, W	Сальник Двойное уплотнение Картриджное уплотнение - одинарное/двойное Стандартный подшипниковый узел							PN 10 PN 16 DIN (тип F) ANSI (тип G) JIS (тип J)	PN 10 PN 16 DIN (тип F) ANSI (тип G) JIS (тип J)			
250-450	75	CUE	-	C	• • - - - - -	• • - - - - -	• • - - - - -	F	F	•	- - - - -	-	-	60	60			
	90	CUE	-	C	• • - - - - -	• • - - - - -	• • - - - - -	F	F	•	- - - - -	-	-	60	60			
	110	CUE	-	C	• • - - - - -	• • - - - - -	• • - - - - -	F	F	•	- - - - -	-	-	60	60			
	132	CUE	-	C	• • - - - - -	• • - - - - -	• • - - - - -	F	F	•	- - - - -	-	-	60	60			
	160	CUE	-	C	• • - - - - -	• • - - - - -	• • - - - - -	F	F	•	- - - - -	-	-	60	60			
250-500	200	CUE	-	C	• • - - - - -	• • - - - - -	• • - - - - -	F	F	•	- - - - -	-	-	60	60			
	160	CUE	-	C	• • - - - - -	• • - - - - -	• • - - - - -	F	F	•	- - - - -	-	-	60	60			
	200	CUE	-	C	• • - - - - -	• • - - - - -	• • - - - - -	F	F	•	- - - - -	-	-	60	60			
	250	CUE	-	-	- - - - -	• • - - - - -	• • - - - - -	F	F	•	- - - - -	-	-	60	60			
	315	-	-	-	- - - - -	• • - - - - -	• • - - - - -	F	F	•	- - - - -	-	-	60	60			

¹ Дополнительные сведения об исполнениях приведены в разделе *Конструкция* на стр. 42 .

² F: фиксированный фланец; L: свободный фланец.

³ Для NB d5 = 48 мм.

⁴ Для NB диаметр уплотнения вала = 55 мм.

NB, NK, 970 об/мин

50 Гц, 970 об/мин				Насосы NB		Насосы NK		Чугунный насос		Насос из нержавеющей стали		Диаметр уплотнения вала [мм]
Тип насоса	P2 [кВт]	E-исполнение	Удлиненный вал	Код материала	Опции	Код материала	Опции	Тип фланца ²	Стандарт фланца	Тип фланца ²	Стандарт фланца	
				Исполнение ¹	Двойное уплотнение Картрижное уплотнение - одинарное/двойное Корпус насоса на опорах Насос с рамой-основанием		Сальник Двойное уплотнение Картрижное уплотнение - одинарное/двойное Стандартный подшипниковый узел Подшипниковый узел для тяжелых условий эксплуатации					d5
				A, B, C, D, S, T E, F, G, H K, M N, P I, J, L, R, U, W		A, B, C, D, S, T E, F, G, H K, M N, P I, J, L, R, U, W		PN 10 PN 16 DIN (тип F) ANSI (тип G) JIS (тип J)		PN 10 PN 16 DIN (тип F) ANSI (тип G) JIS (тип J)		24 28
100-160	0,55	-	-	A	•	•	•	F	F	L	L	24 28
	0,75	CUE	-	A	•	•	•	F	F	L	L	24 28
	1,1	CUE	-	A	•	•	•	F	F	L	L	24 28
	1,1	CUE	-	A	•	•	•	F	F	L	L	32 38
100-200	1,5	CUE	-	A	•	•	•	F	F	L	L	32 38
	2,2	CUE	-	A	•	•	•	F	F	L	L	32 38
	3	CUE	-	A	•	•	•	F	F	L	L	32 38
	2,2	CUE	-	A	•	•	•	F	F	L	L	32 38
100-250	3	CUE	-	A	•	•	•	F	F	L	L	32 38
	4	CUE	-	A	•	•	•	F	F	L	L	32 38
	5,5	CUE	-	A	•	•	•	F	F	L	L	32 38
	4	CUE	-	A	•	•	•	F	F	L	L	32 38
100-315	5,5	CUE	-	A	•	•	•	F	F	L	L	32 38
	7,5	CUE	-	C	•	•	•	F	F	L	L	32 38
	11	CUE	-	C	•	•	•	F	F	L	L	32 38
	7,5	CUE	-	C	•	•	•	F	F	L	L	42 48
100-400	11	CUE	-	C	•	•	•	F	F	L	L	42 48
	15	CUE	-	C	•	•	•	F	F	L	L	42 48
	1,5	CUE	-	A	•	•	•	F	F	L	L	32 38
125-200	2,2	CUE	-	A	•	•	•	F	F	L	L	32 38
	3	CUE	-	A	•	•	•	F	F	L	L	32 38
	4	CUE	-	A	•	•	•	F	F	L	L	32 38
	3	CUE	-	A	•	•	•	F	F	L	L	32 38
125-250	4	CUE	-	A	•	•	•	F	F	L	L	32 38
	5,5	CUE	-	A	•	•	•	F	F	L	L	32 38
	7,5	CUE	-	C	•	•	•	F	F	L	L	32 38
	5,5	CUE	-	A	•	•	•	F	F	L	L	42 48
125-315	7,5	CUE	-	C	•	•	•	F	F	L	L	42 48
	11	CUE	-	C	•	•	•	F	F	L	L	42 48
	15	CUE	-	C	•	•	•	F	F	L	L	42 48
	11	CUE	-	C	•	•	•	F	F	L	L	42 48
	15	CUE	-	C	•	•	•	F	F	L	L	42 48
125-400	18,5	CUE	-	C	•	•	•	F	F	L	L	42 48
	22	CUE	-	C	•	•	•	F	F	L	L	42 48
	30	CUE	-	C	•	•	•	F	F	L	L	42 48
	18,5	CUE	-	C	•	•	•	F	F	L	L	60 60
125-500	22	CUE	-	C	•	•	•	F	F	L	L	60 60
	30	CUE	-	C	•	•	•	F	F	L	L	60 60
	37	CUE	-	C	•	•	•	F	F	L	L	60 60
	45	CUE	-	C	•	•	•	F	F	L	L	60 60
	55	CUE	-	C	•	•	•	F	F	L	L	60 60

50 Гц, 970 об/мин		Насосы NB		Насосы NK		Чугунный насос		Насос из нержавеющей стали								
Тип насоса	P2 [кВт]	E-исполнение	Удлиненный вал	Исполнение ¹	Код материала	Опции	Код материала	Опции	Тип фланца ²	Стандарт фланца	Тип фланца ²	Стандарт фланца	d5 [мм]	Диаметр уплотнения вала [мм]		
					A, B, C, D, S, T E, F, G, H K, M N, P I, J, L, R, U, W	Двойное уплотнение Картриджное уплотнение - одинарное/двойное Корпус насоса на опорах Насос с рамой-основанием	A, B, C, D, S, T E, F, G, H K, M N, P I, J, L, R, U, W	Сальник Двойное уплотнение Картриджное уплотнение - одинарное/двойное Стандартный подшипниковый узел Подшипниковый узел для тяжелых условий эксплуатации	PN 10 PN 16 DIN (тип F) ANSI (тип G) JIS (тип J)	PN 10 PN 16 DIN (тип F) ANSI (тип G) JIS (тип J)						
150-200	2,2	CUE	-	A	•	•	•	•	•	•	•	•	•	•	32	38
	3	CUE	-	A	•	•	•	•	•	•	•	•	•	•	32	38
	4	CUE	-	A	•	•	•	•	•	•	•	•	•	•	32	38
150-250	5,5	CUE	-	A	•	•	•	•	•	•	•	•	•	•	42	48
	7,5	CUE	-	C	•	•	•	•	•	•	•	•	•	•	42	48
	11	CUE	-	C	•	•	•	•	•	•	•	•	•	•	42	48
150-315	7,5	CUE	-	C	•	•	•	•	•	•	•	•	•	•	42	48
	11	CUE	-	C	•	•	•	•	•	•	•	•	•	•	42	48
2	15	CUE	-	C	•	•	•	•	•	•	•	•	•	•	42	48
	18,5	CUE	-	C	•	•	•	•	•	•	•	•	•	•	42	48
150-315	11	CUE	-	C	•	•	•	•	•	•	•	•	•	•	42	48
	15	CUE	-	C	•	•	•	•	•	•	•	•	•	•	42	48
	18,5	CUE	-	C	•	•	•	•	•	•	•	•	•	•	42	48
150-315	22	CUE	-	C	•	•	•	•	•	•	•	•	•	•	42	48
	30	CUE	-	C	•	•	•	•	•	•	•	•	•	•	42	48
	18,5	CUE	-	C	•	•	•	•	•	•	•	•	•	•	42	48
	22	CUE	-	C	•	•	•	•	•	•	•	•	•	•	42	48
150-400	30	CUE	-	C	•	•	•	•	•	•	•	•	•	•	42	48
	37	CUE	-	C	•	•	•	•	•	•	•	•	•	•	42	48
	45	CUE	-	C	•	•	•	•	•	•	•	•	•	•	42	48
150-500	37	CUE	-	C	•	•	•	•	•	•	•	•	•	•	60	60
	45	CUE	-	C	•	•	•	•	•	•	•	•	•	•	60	60
	55	CUE	-	C	•	•	•	•	•	•	•	•	•	•	60	60
	75	CUE	-	C	•	•	•	•	•	•	•	•	•	•	60	60
200-400	15	CUE	-	C	•	•	•	•	•	•	•	•	•	•	48	55
	18,5	CUE	-	C	•	•	•	•	•	•	•	•	•	•	48	55
	22	CUE	-	C	•	•	•	•	•	•	•	•	•	•	48	55
	30	CUE	-	C	•	•	•	•	•	•	•	•	•	•	48	55
	37	CUE	-	C	•	•	•	•	•	•	•	•	•	•	48	55
200-450	18,5	CUE	-	C	•	•	•	•	•	•	•	•	•	•	48	55
	22	CUE	-	C	•	•	•	•	•	•	•	•	•	•	48	55
	30	CUE	-	C	•	•	•	•	•	•	•	•	•	•	48	55
	37	CUE	-	C	•	•	•	•	•	•	•	•	•	•	48	55
	45	CUE	-	C	•	•	•	•	•	•	•	•	•	•	48	55
250-350	11	CUE	-	C	•	•	•	•	•	•	•	•	•	•	48	55
	15	CUE	-	C	•	•	•	•	•	•	•	•	•	•	48	55
	18,5	CUE	-	C	•	•	•	•	•	•	•	•	•	•	48	55
	22	CUE	-	C	•	•	•	•	•	•	•	•	•	•	48	55

50 Гц, 970 об/мин		Насосы NB		Насосы NK		Чугунный насос		Насос из нержавеющей стали						
Тип насоса	P2 [кВт]	E-исполнение	Удлиненный вал	Код материала	Опции	Код материала	Опции	Тип фланца ²	Стандарт фланца	Тип фланца ²	Стандарт фланца	d5 [мм]	Диаметр уплотнения вала [мм]	
				A, B, C, D, S, T E, F, G, H K, M N, P I, J, L, R, U, W	Двойное уплотнение Картриджное уплотнение - одинарное/двойное Корпус насоса на опорах Насос с рамой-основанием	A, B, C, D, S, T E, F, G, H K, M N, P I, J, L, R, U, W	Сальник Двойное уплотнение Картриджное уплотнение - одинарное/двойное Стандартный подшипниковый узел Подшипниковый узел для тяжелых условий эксплуатации	PN 10 PN 16 DIN (тип F) ANSI (тип G) JIS (тип J)	PN 10 PN 16 DIN (тип F) ANSI (тип G) JIS (тип J)					
250-400	15	CUE	-	C	•	•	•	•	•	•	•	•	•	48 55
	18,5	CUE	-	C	•	•	•	•	•	•	•	•	•	48 55
	22	CUE	-	C	•	•	•	•	•	•	•	•	•	48 55
	30	CUE	-	C	•	•	•	•	•	•	•	•	•	48 55
	37	CUE	-	C	•	•	•	•	•	•	•	•	•	48 55
250-450	45	CUE	-	C	•	•	•	•	•	•	•	•	•	48 55
	18,5	CUE	-	C	•	•	•	•	•	•	•	•	•	60 60
	22	CUE	-	C	•	•	•	•	•	•	•	•	•	60 60
	30	CUE	-	C	•	•	•	•	•	•	•	•	•	60 60
	37	CUE	-	C	•	•	•	•	•	•	•	•	•	60 60
250-500	45	CUE	-	C	•	•	•	•	•	•	•	•	•	60 60
	55	CUE	-	C	•	•	•	•	•	•	•	•	•	60 60
	75	CUE	-	C	•	•	•	•	•	•	•	•	•	60 60
	90	CUE	-	C	•	•	•	•	•	•	•	•	•	60 60

- ¹ Дополнительные сведения об исполнениях приведены в разделе *Конструкция* на стр. 42.
- ² F: фиксированный фланец; L: свободный фланец.
- ³ Для NB d5 = 48 мм.
- ⁴ Для NB диаметр уплотнения вала = 55 мм.

E-насосы

P2, электродвигатель MGE [кВт]	NBE, NKE ¹	
	2-полюсный	4-полюсный
0,55	-	•
0,75	-	•
1,1	•	•
2,2	•	•
3	•	•
4	•	•
5,5	•	•
7,5	•	•
11	•	•
15	•	•
18,5	•	•
22	•	-

¹ Размеры насосов NBE, NKE см. в разделах *Технические данные, NB* на стр. 133 и *Технические данные, NK* на стр. 143.

5. Расшифровка типового обозначения

Фирменная табличка



Рис. 5 Пример фирменной таблички

Поз.	Описание
1	Типовое обозначение
2	Модель
	B Модель
	96126252 Номер продукта
	P2 Место производства
	0612 Дата изготовления (год и неделя)
	0001 Серийный номер
3	Номинальная подача
4	Номинальное давление / макс. температура
5	Страна-изготовитель
6	Номинальная частота вращения, [об/мин]
7	Напор насоса
8	Минимальный индекс энергоэффективности
9	Гидравлический КПД насоса в точке оптимального КПД

Расшифровка типового обозначения NB, NBE

Пример 1 (конструкция насоса в соответствии с EN 733)	NBE	32	-125	.1	/142	S2	AE	F	1	A	E	S	BAQE	
Пример 2 (конструкция насоса в соответствии с ISO 2858)	NBG	125	-100	-160	/160-142			A	F	2	N	K	S	DQKQ
Типовой ряд														
NB, NBG	Насос со стандартным электродвигателем													
NBE, NBGE	Насос с электродвигателем MGE													
Номинальный диаметр всасывающего патрубка (DN)														
Номинальный диаметр напорного патрубка (DN)														
Номинальный диаметр рабочего колеса [мм]														
Пониженная производительность = .1														
Фактический диаметр рабочего колеса [мм]														
Исполнение с датчиками														
S1	Без установленного на заводе датчика, датчик давления поставляется с насосом													
S2	С установленным на заводе датчиком перепада давления, насосы серии 2000													
Расшифровка типового обозначения (допускается сочетание кодов)														
A	Базовое исполнение													
B	Электродвигатель повышенной мощности													
C	Без двигателя													
D	Корпус насоса на опорах													
E	Взрывозащищенное исполнение по ATEX (в случае если насос прошел сертификацию ATEX, второй символ кода исполнения насоса - буква E).													
F	Установка на раме-основании													
S	С юстировочными пластинами													
X	Специальное исполнение (если требуемое исполнение не соответствует перечисленным)													
Трубное соединение														
E	Фланец из таблицы E													
F	Фланец DIN													
G	Фланец ANSI													
J	Фланец JIS													
Допустимое давление на фланцах (PN - номинальное давление)														
1	10 бар													
2	16 бар													
3	25 бар													
4	40 бар													
5	Другое допустимое давление													
Материалы														
Корпус насоса	Рабочее колесо	Кольцо щелевого уплотнения	Вал											
A	EN-GJL-250	EN-GJL-200	Бронза/латунь	1.4301										
B	EN-GJL-250	Бронза CuSn10	Бронза/латунь	1.4301										
C	EN-GJL-250	EN-GJL-200	Бронза/латунь	1.4401										

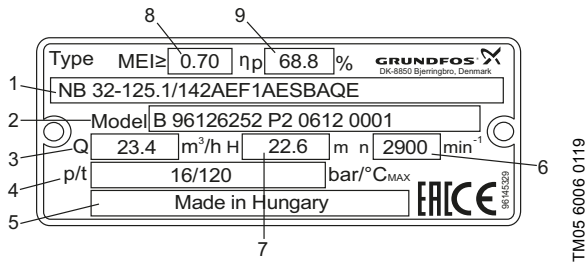
Пример 1 (конструкция насоса в соответствии с EN 733)					NBE	32	-125	.1	/142	S2	AE	F	1	A	E	S	BAQE
Пример 2 (конструкция насоса в соответствии с ISO 2858)					NBG	125	-100	-160	/160-142		A	F	2	N	K	S	DQQK
D	EN-GJL-250	Бронза CuSn10	Бронза/латунь	1.4401													
E	EN-GJL-250	EN-GJL-200	EN-GJL-250	1.4301													
F	EN-GJL-250	Бронза CuSn10	EN-GJL-250	1.4301													
G	EN-GJL-250	EN-GJL-200	EN-GJL-250	1.4401													
H	EN-GJL-250	Бронза CuSn10	EN-GJL-250	1.4401													
I	1.4408	1.4408	1.4517	1.4462													
J	1.4408	1.4408	Тефлон с углеграфитным наполнением (Graflon®)	1.4462													
K	1.4408	1.4408	1.4517	1.4401													
L	1.4517	1.4517	1.4517	1.4462													
M	1.4408	1.4517	1.4517	1.4401													
N	1.4408	1.4408	Тефлон с углеграфитным наполнением (Graflon®)	1.4401													
P	1.4408	1.4517	Тефлон с углеграфитным наполнением (Graflon®)	1.4401													
R	1.4517	1.4517	Тефлон с углеграфитным наполнением (Graflon®)	1.4462													
S	EN-GJL-250	1.4408	Бронза/латунь	1.4401													
T	EN-GJL-250	1.4517	Бронза/латунь	1.4462													
U	1.4408	1.4517	1.4517	1.4462													
W	1.4408	1.4517	Тефлон с углеграфитным наполнением (Graflon®)	1.4462													
X	Специальное исполнение																
Эластомеры																	
Буквой обозначен материал кольцевого уплотнения																	
E	EPDM																
F	FXM (Fluoraz®)																
K	FFKM (Kalrez®)																
M	FEPS (силиконовое кольцевое уплотнение в оболочке из PTFE)																
X	HNBR																
V	FKM (Viton®)																
Уплотнение вала																	
S	Одиарное уплотнение																
Код типа торцевого уплотнения и эластомеров																	

Пример 1 (конструкция насоса в соответствии с EN 733)	NBE	32	-125	.1	/142	S2	AE	F	1	A	E	S	BAQE
Пример 2 (конструкция насоса в соответствии с ISO 2858)	NBG	125	-100	-160	/160-142			A	F	2	N	K	S DQQK

Пример 1. Расшифровка конструктивных особенностей насоса NBE 32-125.1:

- Насос с электродвигателем MGE
- Пониженная производительность
- Рабочее колесо 142 мм
- С установленным на заводе датчиком перепада давления, насосы серии 2000
- Базовое исполнение
- Протокол или сертификат ATEX
- С фланцем DIN по EN 1092-2 в трубном соединении
- Допустимое давление на фланце - 10 бар
- Корпус насоса из чугуна, EN-GJL-250
- Чугунное рабочее колесо, EN-GJL-200
- Бронзовое/латунное компенсационное кольцо
- Вал из нержавеющей стали, EN 1.4301
- Материал кольцевого уплотнения - EPDM
- Одинарное уплотнение вала
- Тип уплотнения вала - BAQE

Пример 2: Расшифровка конструктивных особенностей насоса NBG 125-100-160

- Коническое рабочее колесо 160–142 мм
- Базовое исполнение
- С фланцем DIN по EN 1092-2 в трубном соединении
- Допустимое давление на фланце - 16 бар
- Корпус насоса из нержавеющей стали, EN 1.4408
- Рабочее колесо из нержавеющей стали, EN 1.4408
- Кольцо щелевого уплотнения из тефлона с углеграфитным наполнением (Graflon®)
- Вал насоса из нержавеющей стали, EN 1.4401
- Материал кольцевого уплотнения - FFKM
- Одинарное уплотнение вала
- Тип уплотнения вала - DQQK

Расшифровка типового обозначения NK, NKE

Исполнение В

Пример 1 (конструкция насоса в соответствии с EN 733)	NKE	32	-125	.1	/142	S2	A1	F	1	A	E	S	BAQE
Пример 2 (конструкция насоса в соответствии с ISO 2858)	NKG	125	-100	-160	/160-142	H2	F	3	N	KE	O	2926	
Типовой ряд													
NK, NKG	Насос со стандартным электродвигателем												
NKE, NKGE	Насос с электродвигателем MGE												
Номинальный диаметр всасывающего патрубка (DN)													
Номинальный диаметр напорного патрубка (DN)													
Номинальный диаметр рабочего колеса [мм]													
Пониженная производительность = .1													
Фактический диаметр рабочего колеса [мм]													
Исполнение с датчиками													
S1	Без установленного на заводе датчика, датчик давления поставляется с насосом												
S2	С установленным на заводе датчиком перепада давления, насосы серии 2000												
Расшифровка типового обозначения (допускается сочетание кодов)													
A1	Базовое исполнение, стандартный подшипниковый узел, смазываемый консистентной смазкой, жёсткая муфта												
A2	Базовое исполнение, стандартный подшипниковый узел, смазываемый консистентной смазкой, муфта с проставкой												
B	Электродвигатель повышенной мощности												
E	Взрывозащищенное исполнение по АTEX (в случае если насос прошел сертификацию АTEX, второй символ кода исполнения насоса - буква E).												
G1	Подшипниковый узел для тяжелых условий эксплуатации, смазываемый консистентной смазкой, жёсткая муфта												
G2	Подшипниковый узел для тяжелых условий эксплуатации, смазываемый консистентной смазкой, муфта с проставкой												
H1	Подшипниковый узел для тяжелых условий эксплуатации, масляная смазка, жёсткая муфта												
H2	Подшипниковый узел для тяжелых условий эксплуатации, масляная смазка, муфта с проставкой												
I1	Без электродвигателя, стандартный подшипниковый узел, смазываемый консистентной смазкой, жёсткая муфта												
I2	Без электродвигателя, стандартный подшипниковый узел, смазываемый консистентной смазкой, муфта с проставкой												
J1	Без электродвигателя, подшипниковый узел для тяжелых условий эксплуатации, смазываемый консистентной смазкой, жёсткая муфта												
J2	Без электродвигателя, подшипниковый узел для тяжелых условий эксплуатации, смазываемый консистентной смазкой, муфта с проставкой												
K1	Без электродвигателя, подшипниковый узел для тяжелых условий эксплуатации, масляная смазка, жёсткая муфта												
K2	Без электродвигателя, подшипниковый узел для тяжелых условий эксплуатации, масляная смазка, муфта с проставкой												
Y1	Насос со свободным валом, стандартный подшипниковый узел, смазываемый консистентной смазкой.												
W1	Насос со свободным валом, подшипниковый узел для тяжелых условий эксплуатации, смазываемый консистентной смазкой.												
Z1	Насос со свободным валом, подшипниковый узел для тяжелых условий эксплуатации, масляная смазка.												
X	Специальное исполнение (если требуемое исполнение не соответствует перечисленным).												
Трубное соединение													
E	Фланец из таблицы E												
F	Фланец DIN												
G	Фланец ANSI												
J	Фланец JIS												
Допустимое давление на фланцах (PN - номинальное давление)													
1	10 бар												
2	16 бар												
3	25 бар												
4	40 бар												
5	Другое допустимое давление												

Пример 1 (конструкция насоса в соответствии с EN 733) NKE 32 -125 .1 /142 S2 A1 F 1 A E S BAQE

Пример 2 (конструкция насоса в соответствии с ISO 2858) NKG 125 -100 -160 /160-142 H2 F 3 N KE O 2926

Материалы

	Корпус насоса	Рабочее колесо	Кольцо щелевого уплотнения	Вал
A	EN-GJL-250	EN-GJL-200	Бронза/латунь	1.4021/1.4034
B	EN-GJL-250	Бронза CuSn10	Бронза/латунь	1.4021/1.4034
C	EN-GJL-250	EN-GJL-200	Бронза/латунь	1.4401
D	EN-GJL-250	Бронза CuSn10	Бронза/латунь	1.4401
E	EN-GJL-250	EN-GJL-200	EN-GJL-250	1.4021/1.4034
F	EN-GJL-250	Бронза CuSn10	EN-GJL-250	1.4021/1.4034
G	EN-GJL-250	EN-GJL-200	EN-GJL-250	1.4401
H	EN-GJL-250	Бронза CuSn10	EN-GJL-250	1.4401
I	1.4408	1.4408	1.4517	1.4462
J	1.4408	1.4408	Тефлон с углеродистым наполнением (Grafalon®)	1.4462
K	1.4408	1.4408	1.4517	1.4401
L	1.4517	1.4517	1.4517	1.4462
M	1.4408	1.4517	1.4517	1.4401
N	1.4408	1.4408	Тефлон с углеродистым наполнением (Grafalon®)	1.4401
P	1.4408	1.4517	Тефлон с углеродистым наполнением (Grafalon®)	1.4401
R	1.4517	1.4517	Тефлон с углеродистым наполнением (Grafalon®)	1.4462
S	EN-GJL-250	1.4408	Бронза/латунь	1.4401
T	EN-GJL-250	1.4517	Бронза/латунь	1.4462
U	1.4408	1.4517	1.4517	1.4462
W	1.4408	1.4517	Тефлон с углеродистым наполнением (Grafalon®)	1.4462
X	Специальное исполнение			

Эластомеры

Первая буква обозначает материал кольцевого уплотнения крышки насоса и крышки уплотнения. Крышка уплотнения применяется только в двойных торцевых уплотнениях.

Вторая буква обозначает материал кольцевого уплотнения корпуса уплотнения.

- E EPDM
- F FXM (Fluoraz®)
- K FFKM (Kalrez®)
- M FEPS (силиконовое кольцевое уплотнение в оболочке из PTFE)
- V FKM (Viton®)
- X HNBR

Уплотнение вала

- B Сальник
- C Одинарное картриджное уплотнение
- D Двойное картриджное уплотнение
- O Двойное уплотнение "back-to-back"
- P Двойное уплотнение "tandem"
- S Одинарное уплотнение

Уплотнение вала в насосе

Буквенное или цифровое обозначение торцевого уплотнения и эластомеров торцевого уплотнения

4 буквы: одинарное торцевое уплотнение вала (напр., BQQE) или одинарное картриджное уплотнение (напр., HBQV).

4 цифры: двойное уплотнение (напр., 2716, где 27 - DQQV (первичное уплотнение), а 16 - BQQV (вторичное уплотнение)) или двойное цифровое: картриджное уплотнение (напр., 5150, где 51 - HQQU (первичное уплотнение), а 50 - HBQV (вторичное уплотнение)).

Соотношения цифровых и буквенных обозначений уплотнений вала описаны на стр. 34.

Пример 1 (конструкция насоса в соответствии с EN 733)	NKE	32	-125	.1	/142	S2	A1	F	1	A	E	S	BAQE
Пример 2 (конструкция насоса в соответствии с ISO 2858)	NKG	125	-100	-160	/160-142		H2	F	3	N	KE	O	2926

Пример 1. Расшифровка конструктивных особенностей насоса NKE 32-125.1:

- Насос с электродвигателем MGE
- Пониженная производительность
- Рабочее колесо 142 мм
- С установленным на заводе датчиком перепада давления, насосы серии 2000
- Стандартный подшипниковый узел, смазываемый консистентной смазкой
- Жёсткая муфта
- С фланцем DIN по EN 1092-2 в трубном соединении
- Фланец PN 10
- Корпус насоса из чугуна, EN-GJL-250
- Чугунное рабочее колесо, EN-GJL-200
- Бронзовое/латунное кольцо щелевого уплотнения
- Вал из нержавеющей стали, EN 1.4021/1.4034
- Материал кольцевого уплотнения - EPDM
- Одинарное уплотнение вала
- Тип уплотнения вала - BAQE

Пример 2: Расшифровка конструктивных особенностей насоса NKG 125-100-160

- Коническое рабочее колесо 160–142 мм
- Подшипниковый узел для тяжелых условий эксплуатации, смазываемый консистентной смазкой
- Муфта с проставкой
- С фланцем DIN по EN 1092-2 в трубном соединении
- Фланец PN 25
- Корпус насоса из нержавеющей стали, EN 1.4408
- Рабочее колесо из нержавеющей стали, EN 1.4408
- Кольцо щелевого уплотнения из тефлона с углеграфитным наполнением (Graflon®)
- Вал насоса из нержавеющей стали, EN 1.4401
- Материал кольцевых уплотнений крышки насоса и крышки уплотнения - FFKM
- Материал кольцевого уплотнения корпуса торцевого уплотнения - EPDM
- Двойное уплотнение вала "back-to-back"
- Первичное уплотнение вала: DQQK
- Вторичное уплотнение вала: DQQE.

Соответствия кодов цифрового и буквенного обозначений торцевого и сальникового уплотнений вала

Цифры	Буквы	Описание
10	BAQE	Одинарное торцевое уплотнение вала
11	BAQV	Одинарное торцевое уплотнение вала
12	BBQE	Одинарное торцевое уплотнение вала
13	BBQV	Одинарное торцевое уплотнение вала
15	BQQE	Одинарное торцевое уплотнение вала
16	BQQV	Одинарное торцевое уплотнение вала
19	AQAE	Одинарное торцевое уплотнение вала
20	AQAV	Одинарное торцевое уплотнение вала
21	AQQE	Одинарное торцевое уплотнение вала
22	AQQV	Одинарное торцевое уплотнение вала
23	AQQX	Одинарное торцевое уплотнение вала
24	AQQK	Одинарное торцевое уплотнение вала
25	DAQF	Одинарное торцевое уплотнение вала
26	DQQE	Одинарное торцевое уплотнение вала
27	DQQV	Одинарное торцевое уплотнение вала
28	DQQX	Одинарное торцевое уплотнение вала
29	DQQK	Одинарное торцевое уплотнение вала
50	HBQV	Картриджное уплотнение
51	HQQU	Картриджное уплотнение
52	HAQK	Картриджное уплотнение
	SNEA	Сальниковое уплотнение с внутренней затворной жидкостью, сальниковая набивка Buraflon® 1, материал кольцевого уплотнения - EPDM
	SNEB	Сальниковое уплотнение с внутренней затворной жидкостью, сальниковая набивка Thermoflon® 2, материал кольцевого уплотнения - EPDM
	SNEC	Сальниковое уплотнение с внутренней затворной жидкостью, сальниковая набивка Buraflon® 1, материал кольцевого уплотнения - FKM
	SNED	Сальниковое уплотнение с внутренней затворной жидкостью, сальниковая набивка Thermoflon® 2, материал кольцевого уплотнения - FKM
	SNOA	Сальниковое уплотнение без затворной жидкости, сальниковая набивка Buraflon® 1, материал кольцевого уплотнения - EPDM
	SNOB	Сальниковое уплотнение без затворной жидкости, сальниковая набивка Thermoflon® 2, материал кольцевого уплотнения - EPDM
	SNOC	Сальниковое уплотнение без затворной жидкости, сальниковая набивка Buraflon® 1, материал кольцевого уплотнения - FKM
	SNOD	Сальниковое уплотнение без затворной жидкости, сальниковая набивка Thermoflon® 2, материал кольцевого уплотнения - FKM
	SNFA	Сальниковое уплотнение с внешней затворной жидкостью, сальниковая набивка Buraflon® 1, материал кольцевого уплотнения - EPDM
	SNFB	Сальниковое уплотнение с внешней затворной жидкостью, сальниковая набивка Thermoflon® 2, материал кольцевого уплотнения - EPDM
	SNFC	Сальниковое уплотнение с внешней затворной жидкостью, сальниковая набивка Buraflon® 1, материал кольцевого уплотнения - FKM
	SNFD	Сальниковое уплотнение с внешней затворной жидкостью, сальниковая набивка Thermoflon® 2, материал кольцевого уплотнения - FKM

1 Уплотнительные кольца Buraflon® - из тефлона с волокнистой структурой.
2 Уплотнительные кольца Thermoflon® - из тефлона с добавлением графита.

Торцевые уплотнения вала

Расшифровка кода обозначения уплотнения вала

Позиции (1)–(4) описывают уплотнение вала.

Пример	(1)	(2)	(3)	(4)
Обозначение типа уплотнения Grundfos				
Материал, подвижная часть торцевого уплотнения				
Материал, неподвижная часть торцевого уплотнения				
Материал вторичного уплотнения и других резиновых компонентов, за исключением колец щелевого уплотнения				

В таблице представлены пояснения к позициям (1), (2), (3) и (4).

Поз.	Тип	Краткое описание уплотнения
(1)	A	Кольцевое уплотнение с жесткой фиксацией подвижной части
	B	Резиновое сальниковое уплотнение
	D	Сбалансированное кольцевое уплотнение
	H	Сбалансированное картриджное уплотнение

Поз.	Тип	Материал
(2) (3)		Синтетические графиты:
	A	Графит, пропитанный металлом (из-за содержания сурьмы использование для питьевой воды не рекомендуется)
	B	Графит, пропитанный синтетической смолой
	Q	Карбиды: Карбид кремния

Поз.	Тип	Материал
(4)	E	EPDM
	V	FKM (Viton®)
	F	FXM (Fluoraz®)
	K	FFKM (Kalrez®)
	X	HNBR
	U	Подвижные уплотнительные кольца - из FFKM, а неподвижные уплотнительные кольца - из PTFE

Дополнительная информация относительно свойств сальников и материалов приведена в каталоге "NB, NBG, NK, NKG, NBE, NBGE, NKE, NKGE - насосы, изготовленные по специальному заказу в соответствии с EN 733 и ISO 2858".

Сальниковое уплотнение (NK)

В качестве альтернативы торцевым уплотнениям вала используются различные типы сальников. Сальниковые уплотнения менее предпочтительны, так как имеют естественную утечку рабочей жидкости.

Для насосов типа NK доступно три типа сальников: SNE (x), SNO (x) и SNF (x).

Расшифровка кода обозначения сальника

Позиции (1)–(4) описывают сальниковое уплотнение.

Поз.	Код	Краткое описание сальника
(1)	S	Тип сальниковой набивки
Поз.	Код	Метод охлаждения
(2)	N	Неохлаждаемый сальник
Поз.	Код	Затворная жидкость
(3)	E	С внутренней затворной жидкостью
	F	С внешней затворной жидкостью
	O	Без затворной жидкости
Поз.	Код	Материалы
(4)	A	Сальниковая набивка Buraflo® из пропитанного PTFE волокна и кольцевые уплотнения из EPDM
	B	Комбинированная графит-PTFE сальниковая набивка Thermoflo® и кольцевые уплотнения из EPDM
	C	Сальниковая набивка Buraflo® из пропитанного PTFE волокна и кольцевые уплотнения из FKM
	D	Комбинированная графит-PTFE сальниковая набивка Thermoflo® и кольцевые уплотнения из FKM

6. Конструкция

NB, радиальный отвод



Рис. 6 Насос в разрезе (радиальный отвод)

TM06 7253 3216

NB, тангенциальный отвод

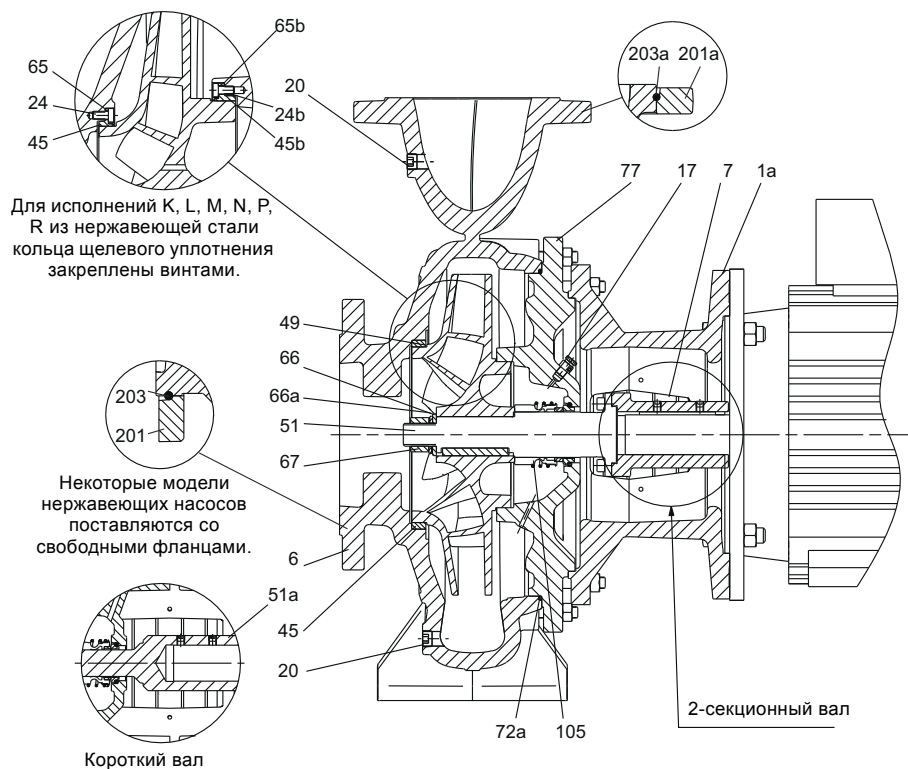

Рис. 7 Насос в разрезе (тангенциальный отвод), DN 200 и DN 250

TM05 1526 4617

Спецификация материалов NB

Поз.	Описание	Материалы	Код материала																				
			A	B	C	D	E	F	G	H	I	J	K	L	M	N	P	R	S	T	U	W	
1a	Фонарь электродвигателя	EN-GJL-250	•	•	•	•	•	•	•	•	•	•	•	•	•	•	•	•	•	•	•	•	
6	Корпус насоса	EN-GJL-250	•	•	•	•	•	•	•	•	•	•	•	•	•	•	•	•	•	•	•	•	
		1.4408/CF8M	-	-	-	-	-	-	-	-	•	•	•	•	•	•	•	•	•	•	•	•	
		1.4517/CD4MCuN	-	-	-	-	-	-	-	-	-	•	•	•	•	•	•	•	•	•	•	•	
7	Кожух муфты	1.4301/AISI 304	•	•	•	•	•	•	•	•	•	•	•	•	•	•	•	•	•	•	•		
17	Воздушный клапан	2.0401/CuZn44Pb2	•	•	•	•	•	•	•	•	•	•	•	•	•	•	•	•	•	•	•	•	
		1.4401/AISI 316	-	-	-	•	-	-	-	-	•	•	•	•	•	•	•	•	•	•	•	•	
		1.4539/AISI 904L	-	-	-	-	-	-	-	-	-	•	•	•	•	•	•	•	•	•	•	•	
20	Разъем головки с шестигранным углублением под ключ	ISO 898, 8.8, углеродистая сталь	•	•	•	-	•	•	•	•	•	•	•	•	•	•	•	•	•	•	•	•	
		1.4401/AISI 316	-	-	-	•	-	-	-	-	•	•	•	•	•	•	•	•	•	•	•	•	
		1.4539/AISI 904L	-	-	-	-	-	-	-	-	-	•	•	•	•	•	•	•	•	•	•	•	
24	Винт с шестигранным отверстием в головке	1.4401/AISI 316	-	-	-	-	-	-	-	•	•	•	•	•	•	•	•	•	•	•	•		
		1.4539/AISI 904L	-	-	-	-	-	-	-	-	•	•	•	•	•	•	•	•	•	•	•	•	
24b	Винт с шестигранным отверстием в головке	1.4401/AISI 316	-	-	-	-	-	-	-	•	•	•	•	•	•	•	•	•	•	•	•		
		1.4539/AISI 904L	-	-	-	-	-	-	-	-	•	•	•	•	•	•	•	•	•	•	•	•	
45	Кольцо щелевого уплотнения	CuSn10	•	•	•	•	•	•	•	•	•	•	•	•	•	•	•	•	•	•	•	•	
		CuZn34Mn3Al2Fe1-C	•	•	•	•	•	•	•	•	•	•	•	•	•	•	•	•	•	•	•	•	•
		EN-GJL-250	-	-	-	•	•	•	•	•	-	-	-	-	-	-	-	-	-	-	•	•	•
		1.4517/CD4MCuN	-	-	-	-	-	-	-	-	•	•	•	•	•	•	•	•	•	•	•	•	•
		Тефлон с углеродистым наполнением (Graflon®)	-	-	-	-	-	-	-	-	-	•	•	•	•	•	•	•	•	•	•	•	•
45b	Кольцо щелевого уплотнения	1.4517/CD4MCuN	-	-	-	-	-	-	-	•	•	•	•	•	•	•	•	•	•	•	•	•	
		Тефлон с углеродистым наполнением (Graflon®)	-	-	-	-	-	-	-	-	-	•	•	•	•	•	•	•	•	•	•	•	•
49	Рабочее колесо	EN-GJL-200	•	•	•	•	•	•	•	•	•	•	•	•	•	•	•	•	•	•	•	•	
		CuSn10	-	•	•	•	•	•	•	•	•	•	•	•	•	•	•	•	•	•	•	•	•
		1.4408/CF8M	-	-	-	-	-	-	-	-	•	•	•	•	•	•	•	•	•	•	•	•	•
51	2-секционный вал	1.4517/CD4MCuN	-	-	-	-	-	-	-	-	•	•	•	•	•	•	•	•	•	•	•	•	
		1.4301 ¹ + 1.0569/AISI 304 + углеродистая сталь	•	•	•	-	•	•	•	•	•	•	•	•	•	•	•	•	•	•	•	•	•
		1.4401 ² + 1.0569/AISI 316 + углеродистая сталь	-	-	•	•	•	•	•	•	•	•	•	•	•	•	•	•	•	•	•	•	•
		1.4462 ³ + 1.0569/ASTM J92205 + углеродистая сталь	-	-	-	-	-	-	-	-	-	•	•	•	•	•	•	•	•	•	•	•	•
51a	Короткий вал	1.4301/AISI 304	•	•	•	•	•	•	•	•	•	•	•	•	•	•	•	•	•	•	•	•	
		1.4401/AISI 316	-	-	•	•	•	•	•	•	•	•	•	•	•	•	•	•	•	•	•	•	•
65	Фиксатор кольца щелевого уплотнения	1.517/CD4MCuN	-	-	-	-	-	-	-	-	•	•	•	•	•	•	•	•	•	•	•	•	
65b	Фиксатор кольца щелевого уплотнения	1.4517/CD4MCuN	-	-	-	-	-	-	-	-	•	•	•	•	•	•	•	•	•	•	•	•	
66	Шайба	1.4301/AISI 304	•	•	•	-	•	•	•	•	•	•	•	•	•	•	•	•	•	•	•	•	
		1.401/AISI 316	-	-	•	•	-	-	•	•	•	•	•	•	•	•	•	•	•	•	•	•	•
		1.4539/AISI 904L	-	-	-	-	-	-	-	-	-	•	•	•	•	•	•	•	•	•	•	•	•
66a	Пружинная шайба	1.4301/AISI 304	•	•	•	-	•	•	•	•	•	•	•	•	•	•	•	•	•	•	•	•	
		1.4401/AISI 316	-	-	•	•	-	-	•	•	•	•	•	•	•	•	•	•	•	•	•	•	•
		1.4539/AISI 904L	-	-	-	-	-	-	-	-	-	•	•	•	•	•	•	•	•	•	•	•	•
67	Гайка рабочего колеса	1.4301/AISI 304	•	•	•	-	•	•	•	•	•	•	•	•	•	•	•	•	•	•	•	•	
		1.4401/AISI 316	-	-	•	•	-	-	•	•	•	•	•	•	•	•	•	•	•	•	•	•	•
		1.4539/AISI 904L	-	-	-	-	-	-	-	-	-	•	•	•	•	•	•	•	•	•	•	•	•
72a	Кольцевое уплотнение	E / F / K / M / V / X	•	•	•	•	•	•	•	•	•	•	•	•	•	•	•	•	•	•	•	•	
77	Крышка	EN-GJL-250	•	•	•	•	•	•	•	•	•	•	•	•	•	•	•	•	•	•	•	•	
		1.4408/CF8M	-	-	-	-	-	-	-	-	•	•	•	•	•	•	•	•	•	•	•	•	•
		1.4517/CD4MCuN	-	-	-	-	-	-	-	-	-	•	•	•	•	•	•	•	•	•	•	•	•
105	Уплотнение вала	Burgmann 1.4401/AISI 316	•	•	•	•	•	•	•	•	•	•	•	•	•	•	•	•	•	•	•	•	
		Burgmann 2.4610/Hastelloy C-4	-	-	-	-	-	-	-	-	-	•	•	•	•	•	•	•	•	•	•	•	•
201	Свободный фланец на входе	GGG50/1,4408/ASTM CF8M	-	-	-	-	-	-	-	-	•	•	•	•	•	•	•	•	•	•	•	•	
201a	Свободный фланец на выходе	GGG50/1,4408/ASTM CF8M	-	-	-	-	-	-	-	-	•	•	•	•	•	•	•	•	•	•	•	•	
203	Фиксатор, внутренний	1.4310	-	-	-	-	-	-	-	-	•	•	•	•	•	•	•	•	•	•	•	•	
203a	Фиксатор, внешний	1.4310	-	-	-	-	-	-	-	-	•	•	•	•	•	•	•	•	•	•	•	•	

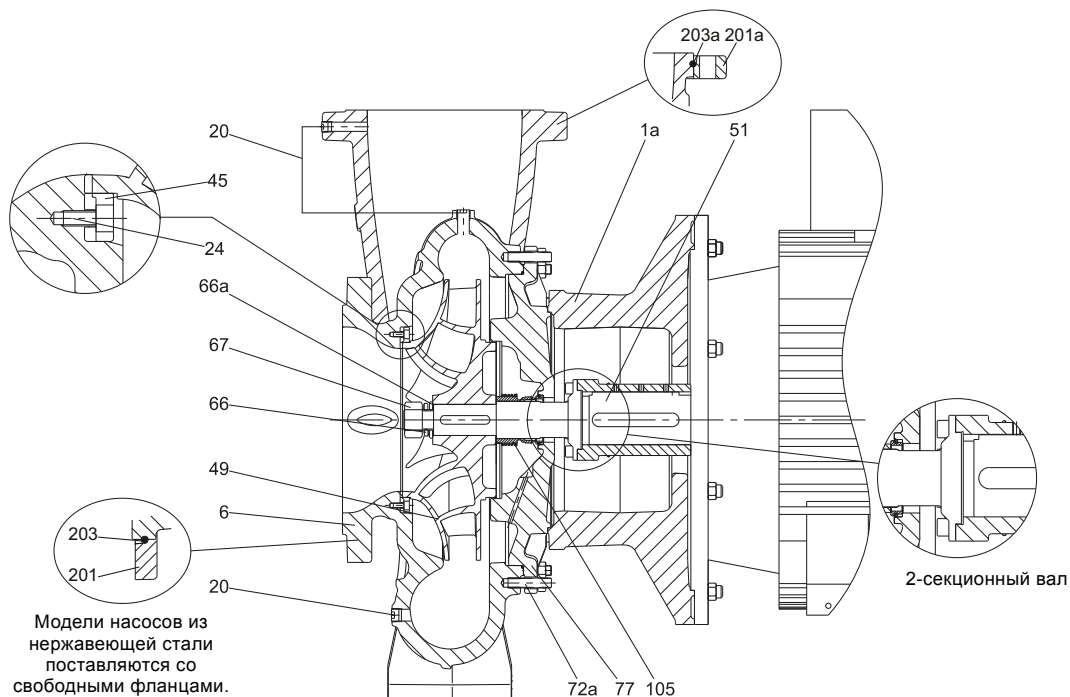
¹ В зависимости от субпоставщика вала 1,4301 также возможна поставка в исполнении из материала 1,4308.

² В зависимости от субпоставщика вала 1,4401 также возможна поставка в исполнении из материала 1,4408 1.4408.

³ В зависимости от субпоставщика вала 1,4462 также возможна поставка в исполнении из материала 1,4517 или 1,4410.

НК, радиальный отвод

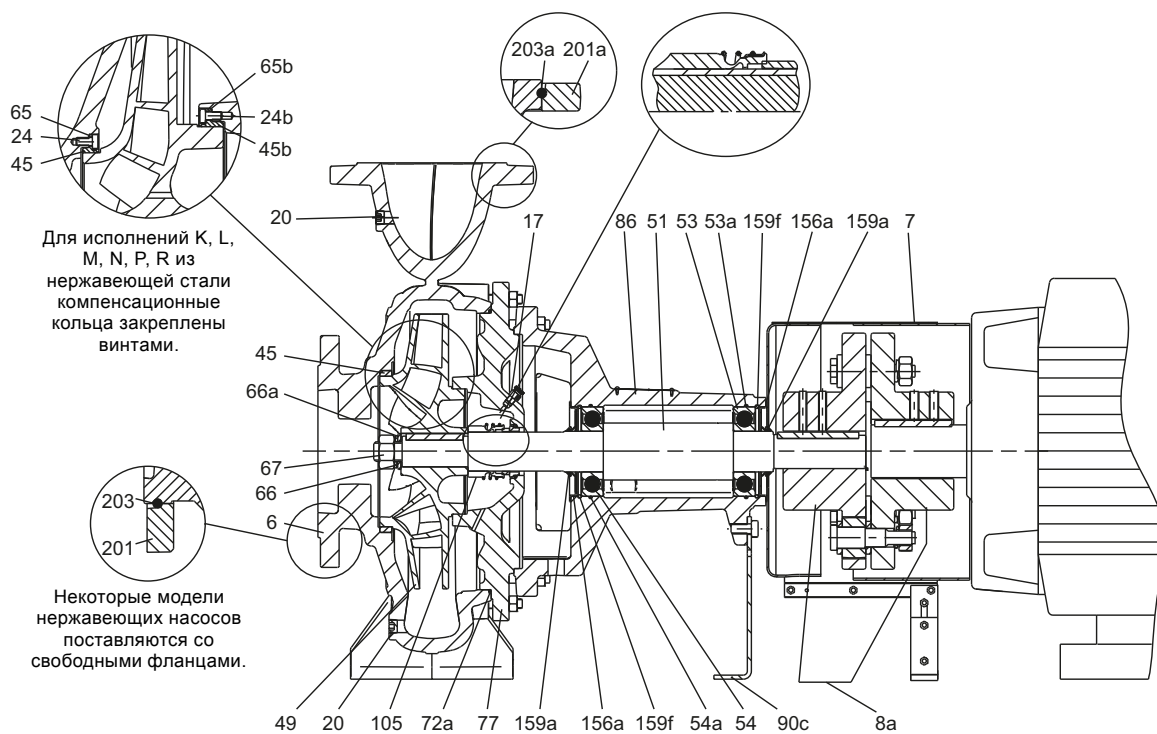

TM06 7239 1718

Рис. 8 Насос в разрезе (радиальный отвод)

НК, тангенциальный отвод

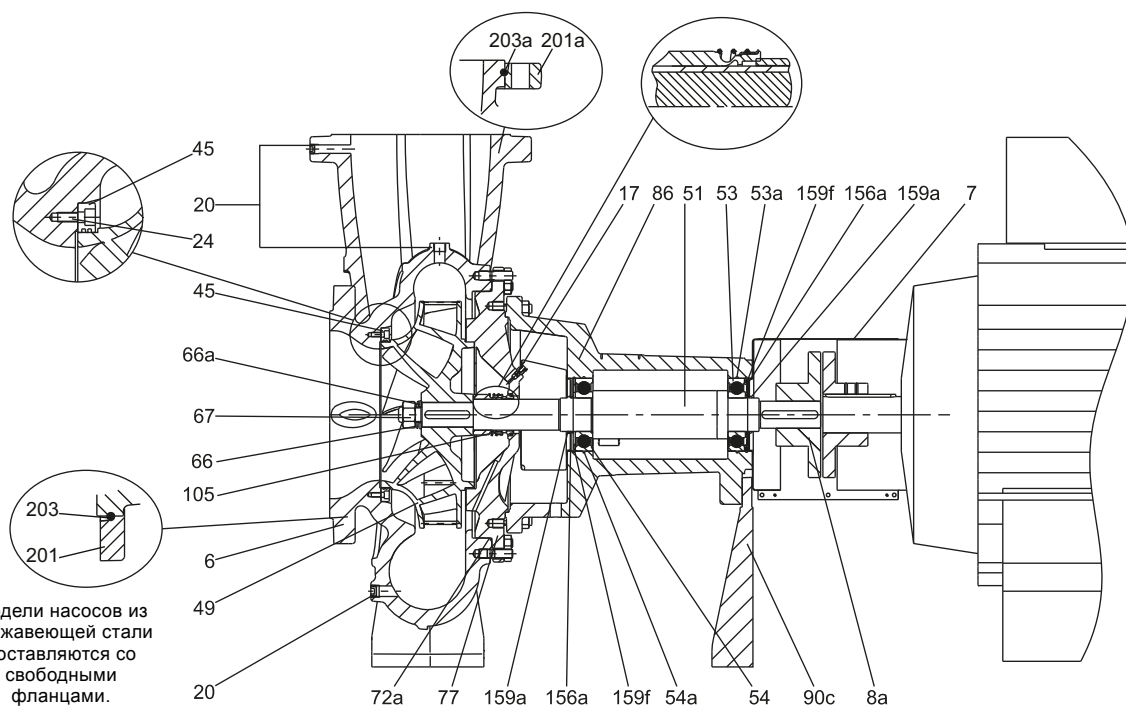

TM05 1528 1718

Рис. 9 Насос в разрезе (тангенциальный отвод), DN 200 и DN 250

NK, сальник

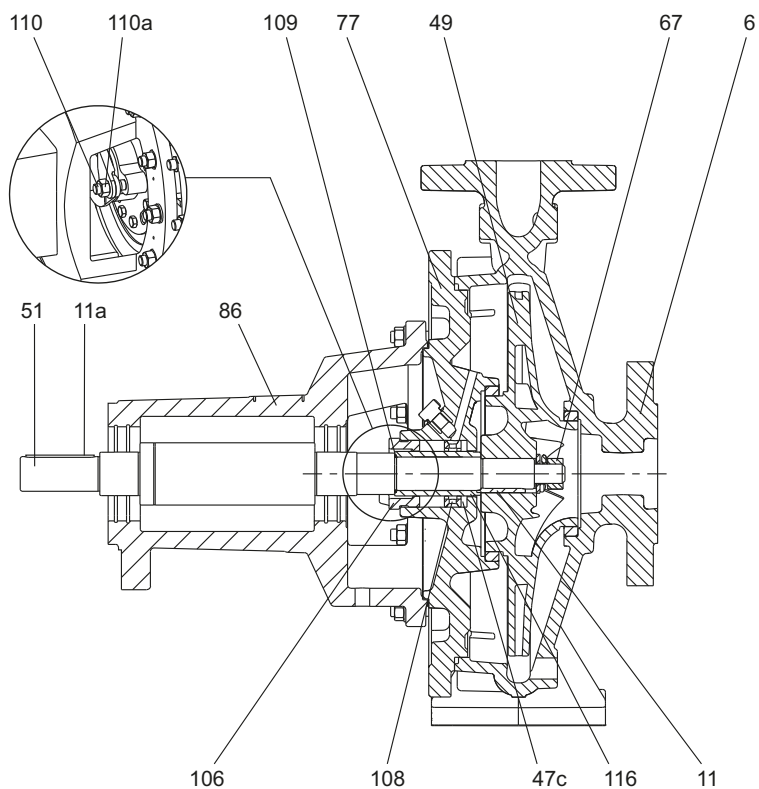

TM06 6931 2916

Рис. 10 Чертеж в разрезе, сальник с цельной крышкой

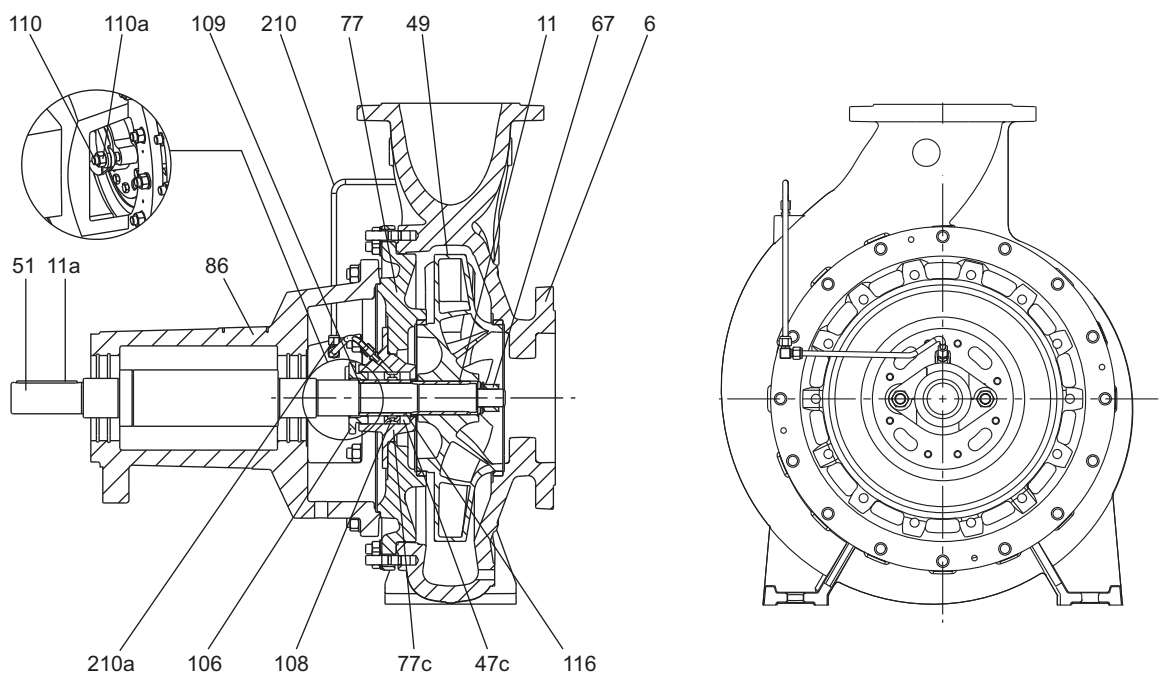

TM06 6932 3016

Рис. 11 Чертеж в разрезе, сальник с разъёмной крышкой

Спецификация материалов НК

Поз.	Описание	Материалы	Код материала																			
			A	B	C	D	E	F	G	H	I	J	K	L	M	N	P	R	S	T	U	W
6	Корпус насоса	EN-GJL-250	•	•	•	•	•	•	•	•	•	•	•	•	•	•	•	•	•	•	•	
		1.4408/CF8M	-	-	-	-	-	-	-	-	-	-	-	-	-	-	-	-	-	-	-	-
		1.4517/CD4MCuN	-	-	-	-	-	-	-	-	-	-	-	-	-	-	-	-	-	-	-	-
7	Кожух муфты	1.4301/AISI 304	•	•	•	•	•	•	•	•	•	•	•	•	•	•	•	•	•	•	•	
8a	Муфта	Смотрите таблицу ниже.	•	•	•	•	•	•	•	•	•	•	•	•	•	•	•	•	•	•	•	
11	Шпонка	1.4401/AISI 316	•	•	•	•	•	•	•	•	•	•	•	•	•	•	•	•	•	•	•	
11a	Шпонка	Сталь	•	•	•	•	•	•	•	•	•	•	•	•	•	•	•	•	•	•	•	
17	Воздушный клапан	2.0401/CuZn44Pb2	•	•	•	•	•	•	•	•	•	•	•	•	•	•	•	•	•	•	•	
		1.4401/AISI 316	-	-	-	•	-	-	-	-	•	•	•	•	•	•	•	•	•	•	•	•
		1.4539/AISI 904L	-	-	-	-	-	-	-	-	-	-	•	•	•	•	•	•	•	•	•	•
20	Разъем головки с шестигранным углублением под ключ	ISO 898, 8.8, углеродистая сталь	•	•	•	•	•	•	•	•	•	•	•	•	•	•	•	•	•	•	•	
		1.4401/AISI 316	-	-	-	•	-	-	-	-	-	-	-	-	-	-	-	-	-	-	-	-
		1.4539/AISI 904L	-	-	-	-	-	-	-	-	-	-	-	-	-	-	-	-	-	-	-	-
24	Винт с шестигранным отверстием в головке	1.4401/AISI 316	-	-	-	-	-	-	-	-	•	•	•	•	•	•	•	•	•	•	•	
		1.4539/AISI 904L	-	-	-	-	-	-	-	-	-	-	•	•	•	•	•	•	•	•	•	•
24b	Винт с шестигранным отверстием в головке	1.4401/AISI 316	-	-	-	-	-	-	-	-	-	-	-	-	-	-	-	-	-	-	-	
		1.4539/AISI 904L	-	-	-	-	-	-	-	-	-	-	-	-	-	-	-	-	-	-	-	-
45	Кольцо щелевого уплотнения	CuSn10	•	•	•	•	•	•	•	•	•	•	•	•	•	•	•	•	•	•	•	
		CuZn34Mn3Al2Fe1-C	•	•	•	•	•	•	•	•	•	•	•	•	•	•	•	•	•	•	•	•
		EN-GJL-250	-	-	-	-	-	-	-	-	-	-	-	-	-	-	-	-	-	-	-	-
		1.4517/CD4MCuN	-	-	-	-	-	-	-	-	-	-	-	-	-	-	-	-	-	-	-	-
45b	Кольцо щелевого уплотнения	Тефлон с углеродистым наполнением (Graflon®)	-	-	-	-	-	-	-	-	-	-	-	-	-	-	-	-	-	-	-	
		1.4517/CD4MCuN	-	-	-	-	-	-	-	-	-	-	-	-	-	-	-	-	-	-	-	-
47c	Набивочное кольцо	Buraflon®/Thermoflon®	•	•	•	•	•	•	•	•	•	•	•	•	•	•	•	•	•	•	•	
49	Рабочее колесо	EN-GJL-200	•	•	•	•	•	•	•	•	•	•	•	•	•	•	•	•	•	•	•	•
		CuSn10	-	-	-	-	-	-	-	-	-	-	-	-	-	-	-	-	-	-	-	-
		1.4408/CF8M	-	-	-	-	-	-	-	-	-	-	-	-	-	-	-	-	-	-	-	-
		1.4517/CD4MCuN	-	-	-	-	-	-	-	-	-	-	-	-	-	-	-	-	-	-	-	-
51	Вал + гильза	1.4301 + 1.0503	•	•	•	•	•	•	•	•	•	•	•	•	•	•	•	•	•	•	•	
		1.4401	-	-	-	-	-	-	-	-	-	-	-	-	-	-	-	-	-	-	-	-
		1.4462	-	-	-	-	-	-	-	-	-	-	-	-	-	-	-	-	-	-	-	-
53	Шариковые подшипники с глубокими дорожками качения	2ZR.C3	•	•	•	•	•	•	•	•	•	•	•	•	•	•	•	•	•	•	•	
		Радиально-упорный подшипник	BECBJ (SKF)	•	•	•	•	•	•	•	•	•	•	•	•	•	•	•	•	•	•	•
53a	Кольцевое уплотнение	EPDM/FKM	•	•	•	•	•	•	•	•	•	•	•	•	•	•	•	•	•	•	•	
54	Шариковые подшипники с глубокими дорожками качения	2ZR.C3	•	•	•	•	•	•	•	•	•	•	•	•	•	•	•	•	•	•	•	•
		Роликовый подшипник	ECJ (SKF)	•	•	•	•	•	•	•	•	•	•	•	•	•	•	•	•	•	•	•
54a	Кольцевое уплотнение	EPDM/FKM	•	•	•	•	•	•	•	•	•	•	•	•	•	•	•	•	•	•	•	•
65	Фиксатор кольца щелевого уплотнения	1.4517/CD4MCuN	-	-	-	-	-	-	-	-	-	-	-	-	-	-	-	-	-	-	-	
65b	Фиксатор кольца щелевого уплотнения	1.4517/CD4MCuN	-	-	-	-	-	-	-	-	-	-	-	-	-	-	-	-	-	-	-	
66	Шайба	1.4301/AISI 304	•	•	•	•	•	•	•	•	•	•	•	•	•	•	•	•	•	•	•	•
		1.4401/AISI 316	-	-	-	-	-	-	-	-	-	-	-	-	-	-	-	-	-	-	-	-
		1.4539/AISI 904L	-	-	-	-	-	-	-	-	-	-	-	-	-	-	-	-	-	-	-	-
66a	Пружинная шайба	1.4301/AISI 304	•	•	•	•	•	•	•	•	•	•	•	•	•	•	•	•	•	•	•	•
		1.4401/AISI 316	-	-	-	-	-	-	-	-	-	-	-	-	-	-	-	-	-	-	-	-
67	Гайка рабочего колеса	1.4539/AISI 904L	-	-	-	-	-	-	-	-	-	-	-	-	-	-	-	-	-	-	-	-
		1.4301/AISI 304	•	•	•	•	•	•	•	•	•	•	•	•	•	•	•	•	•	•	•	•
72a	Кольцевое уплотнение	E / F / K / M / V / X	•	•	•	•	•	•	•	•	•	•	•	•	•	•	•	•	•	•	•	•
		EN-GJL-250	•	•	•	•	•	•	•	•	•	•	•	•	•	•	•	•	•	•	•	•
77	Крышка	1.4408/CF8M	-	-	-	-	-	-	-	-	-	-	-	-	-	-	-	-	-	-	-	-
		1.4517/CD4MCuN	-	-	-	-	-	-	-	-	-	-	-	-	-	-	-	-	-	-	-	-
		1.4517/CD4MCuN	-	-	-	-	-	-	-	-	-	-	-	-	-	-	-	-	-	-	-	-
77c	Крышка уплотнения	Чугун	•	•	•	•	•	•	•	•	•	•	•	•	•	•	•	•	•	•	•	•
		1.4408	-	-	-	-	-	-	-	-	-	-	-	-	-	-	-	-	-	-	-	-
86	Стойка подшипника	EN-GJL-250	•	•	•	•	•	•	•	•	•	•	•	•	•	•	•	•	•	•	•	•
90c	Опора	EN-GJL-250/1.0338/углеродистая сталь DC04	•	•	•	•	•	•	•	•	•	•	•	•	•	•	•	•	•	•	•	•

Поз.	Описание	Материалы	Код материала																				
			A	B	C	D	E	F	G	H	I	J	K	L	M	N	P	R	S	T	U	W	
105	Уплотнение вала	Burgmann 1.4401/AISI 316	•	•	•	•	•	•	•	•	•	•	•	•	•	•	•	•	•	•	•	•	
		Burgmann 2.4610/Hastelloy C-4	-	-	-	-	-	-	-	-	-	-	-	-	-	-	-	-	-	-	-	-	-
106	Нажимная втулка сальника	Cu42Si10	•	•	•	•	•	•	•	•	•	•	•	•	•	•	•	•	•	•	•	•	
		1.4408	•	•	•	•	•	•	•	•	•	•	•	•	•	•	•	•	•	•	•	•	•
		1.4517	-	-	-	-	-	-	-	-	-	-	-	-	-	-	-	-	-	-	-	-	-
108	Распределительное кольцо	1.4301	•	•	•	•	•	•	•	•	•	•	•	•	•	•	•	•	•	•	•	•	
		1.4462	-	-	-	-	-	-	-	-	-	-	-	-	-	-	-	-	-	-	-	-	-
109	Кольцевое уплотнение	EPDM/FKM	•	•	•	•	•	•	•	•	•	•	•	•	•	•	•	•	•	•	•	•	
110	Болт	A2-70	•	•	•	•	•	•	•	•	•	•	•	•	•	•	•	•	•	•	•	•	
110a	Гайка	A2-70	•	•	•	•	•	•	•	•	•	•	•	•	•	•	•	•	•	•	•	•	
116	Гильза вала	1.4034/1.4021	•	•	•	•	•	•	•	•	•	•	•	•	•	•	•	•	•	•	•	•	
		1.4404/1.4401	-	-	-	-	-	-	-	-	-	-	-	-	-	-	-	-	-	-	-	-	-
		1.4462	-	-	-	-	-	-	-	-	-	-	-	-	-	-	-	-	-	-	-	-	-
156a	Крышка подшипника	1.0338/углеродистая сталь DC04	•	•	•	•	•	•	•	•	•	•	•	•	•	•	•	•	•	•	•	•	
159a	Отражательное кольцо	EPDM	•	•	•	•	•	•	•	•	•	•	•	•	•	•	•	•	•	•	•	•	
159f	Стопорное пружинное кольцо	DIN 472 (C75 DIN 17 222)	•	•	•	•	•	•	•	•	•	•	•	•	•	•	•	•	•	•	•	•	
201	Свободный фланец на входе	GGG50/1,4408/ASTM CF8M	-	-	-	-	-	-	-	-	•	•	•	•	•	•	•	•	•	•	•	•	
201a	Свободный фланец на выходе	GGG50/1,4408/ASTM CF8M	-	-	-	-	-	-	-	-	•	•	•	•	•	•	•	•	•	•	•	•	
203	Фиксатор, внутренний	1.4310	-	-	-	-	-	-	-	-	•	•	•	•	•	•	•	•	•	•	•	•	
203a	Фиксатор, внешний	1.4310	-	-	-	-	-	-	-	-	•	•	•	•	•	•	•	•	•	•	•	•	
210	Промывочная трубка	1,4401	•	•	•	•	•	•	•	•	•	•	•	•	•	•	•	•	•	•	•	•	
		1,4462	-	-	-	-	-	-	-	-	-	-	-	-	-	-	-	-	-	-	-	-	-
210a	Обжимной фитинг	1,4401	•	•	•	•	•	•	•	•	•	•	•	•	•	•	•	•	•	•	•	•	
		1,4462	-	-	-	-	-	-	-	-	-	-	-	-	-	-	-	-	-	-	-	-	-

Материал муфты (8a)

Тип муфты	Кол-во полюсов	Типоразмер электродвигателя	Материал
Жёсткая муфта	2	до 22 кВт	EN-GJL-250
		от 30 кВт	EN-GJS-450-10
	4	до 30 кВт	EN-GJL-250
		от 37 кВт	EN-GJS-450-10
	6	до 37 кВт	EN-GJL-250
		от 45 кВт	EN-GJS-450-10
Муфта с проставкой	Все	Все	EN-GJL-250

Примечание. Другие конфигурации доступны по запросу. Обратитесь в представительство Grundfos.

Конструкция

Исполнение (NB)

Насосы NB имеют три основных исполнения:

Исполнение А: корпус насоса на опорах

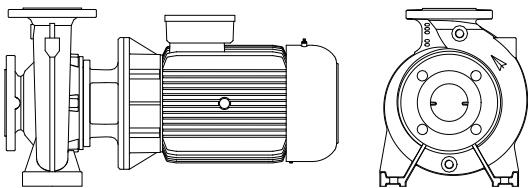

TM02 5509 3402

Рис. 12 Исполнение А

Исполнение В: электродвигатель на опорах

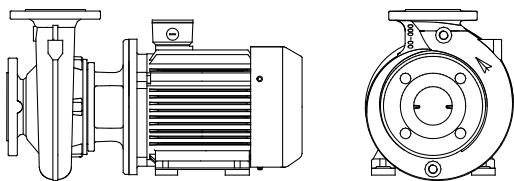

TM02 5510 3402

Рис. 13 Исполнение В

Исполнение С: корпус насоса и электродвигатель на опорах

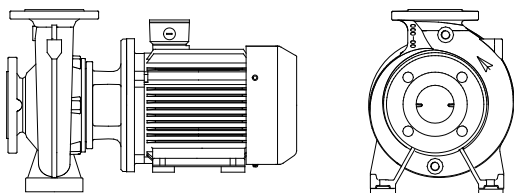

TM02 5511 3402

Рис. 14 Исполнение С

Исполнение F: исполнение "С" с рамой-основанием.

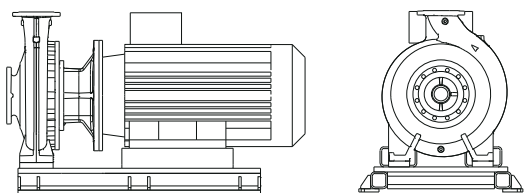

TM04 0483 3402

Рис. 15 Исполнение F

Корпус насоса

Корпус насоса имеет осевой всасывающий и радиальный напорный патрубки.

Размеры фланцев соответствуют EN 1092-2.

Для выходного патрубка от DN 200 и более отвод тангенциальный.

В корпусе предусмотрены как заливочное, так и сливное отверстия, закрытые резьбовыми пробками.

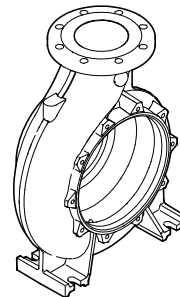

TM03 0232 4504

Рис. 16 Корпус насоса NB и NK с радиальным отводом

Подшипниковый узел и вал (NK)

В корпусе подшипникового узла установлено два подшипника качения со смазкой на весь срок службы.

Корпус изготовлен из чугуна EN-GJL-250.

Вал изготовлен из нержавеющей стали.

Диаметр вала d_5 может быть следующим: 24, 32, 42, 48 или 60 мм.

Отражательное кольцо, установленное на валу, препятствует проникновению жидкости в подшипниковый узел. В исполнении с сальником вал защищен втулкой из нержавеющей стали.

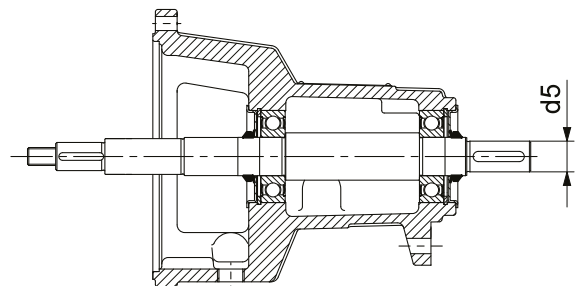

TM03 0233 0807

Рис. 17 Подшипниковый узел и вал

Каждому насосу NK соответствует один из пяти диаметров вала, уплотнения вала и подшипников. Большие насосы NK могут приводиться в действие с помощью ременной передачи или дизельного двигателя (по запросу).

Для длительного срока службы и при высоком давлении на входе применяются подшипниковые узлы для тяжелых условий эксплуатации. См. каталог "NB, NBG, NK, NKG, NBE, NBGE, NKE, NKGE - насосы, изготовленные по специальному заказу в соответствии с EN 733 и ISO 2858" или обратитесь в представительство Grundfos.

Сальниковое уплотнение (NK)

В насосах используются различные типы сальниковых набивок, в том числе с добавлением графита. Сальниковая набивка с добавлением графита доказала свою надежность в широком диапазоне областей применений, особенно в экстремальных условиях, таких как высокое давление или высокая температура, перекачивание масел или агрессивных жидкостей.

Материал с волокнистой структурой эффективен для длительного срока службы набивки, а также защищает вал насоса во время работы. Сальниковая набивка устанавливается симметрично, имея при этом параллельную поверхность, что исключает перекос.

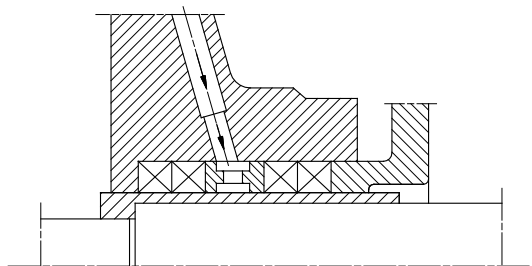

TM00 2584 0597

Рис. 18 Неохлаждаемый сальник типа SNE(x) с внутренней затворной жидкостью для перекачивания чистых жидкостей при всасывании или при давлении на входе до 4 бар

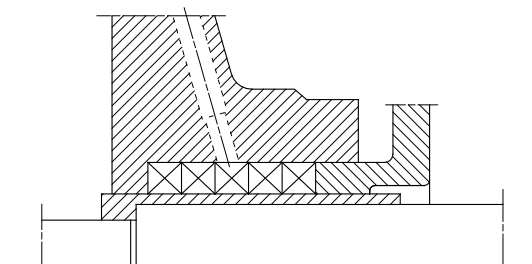

TM00 2585 0597

Рис. 19 Неохлаждаемый сальник типа SNO(x) без внутренней затворной жидкости для перекачивания чистых жидкостей при всасывании или при давлении на входе больше 4 бар

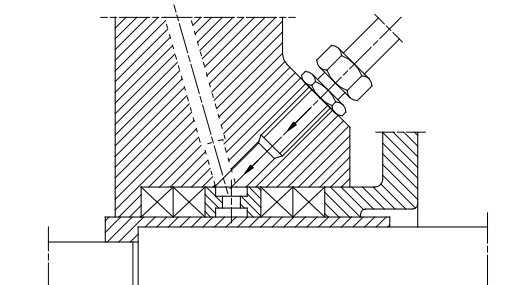

TM00 2586 0597

Рис. 20 Неохлаждаемый сальник типа SNF(x) с внешней затворной жидкостью для перекачивания загрязненных жидкостей и жидкостей с неприятным запахом, а также для постоянных применений в вакууме (непрерывное давление на впуске ниже атмосферного давления)

Исполнение крышки насоса

Код материала	A/B/C/D/E/F/G/H/S/T	I/J/K/L/M/N/P/R/U/W
Диаметр вала насоса d5 [мм]	Исполнение крышки насоса	
24	Цельная ¹	Разъемная ²
32	Цельная ¹	Разъемная ²
42	Цельная ¹	Разъемная ²
48	Разъемная ²	Разъемная ²
60	Разъемная ²	Разъемная ²

¹ См. рис. 10.

² См. рис. 11.

Фонарь и крышка (NB)

Крышка насоса оснащена ручным вентиляционным клапаном для отведения воздуха из корпуса насоса и камеры уплотнения вала. Между крышкой и корпусом насоса установлено кольцевое уплотнение.

Защитный кожух муфты установлен в фонаре электродвигателя.

Монтажные обозначения для электродвигателей насосов NB, NBE следующие:

- IM B5: до типоразмера 132 включительно;
- IM B35: от типоразмера 160 и больше.

Размер фланца фонаря соответствует стандарту IEC 60034.

Вал (NB)

Вал из нержавеющей стали имеет следующие диаметры в месте крепления уплотнения вала: Ø28, Ø38, Ø48, Ø55 или Ø60.

Муфтовый конец вала цилиндрической формы имеет два отверстия для установочных винтов.

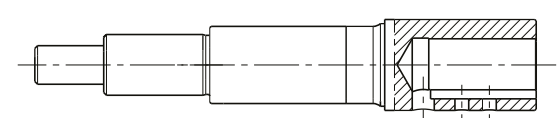

TM02 9500 2704

Рис. 21 Короткий вал, насос NB

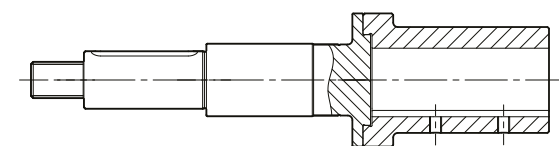

TM03 5393 3506

Рис. 22 2-секционный короткий вал, насос NB

Муфта (НК)

Насосы НК поставляются с двумя типами соединительных муфт:

- Жёсткая муфта
- муфта с проставкой.



Рис. 23 Жёсткая муфта



Рис. 24 Муфта с проставкой

Обслуживание насосов, оборудованных муфтой с проставкой, можно производить без снятия двигателя с рамы-основания и отключения корпуса насоса от трубной обвязки. Это особенно важно при эксплуатации крупногабаритного оборудования.

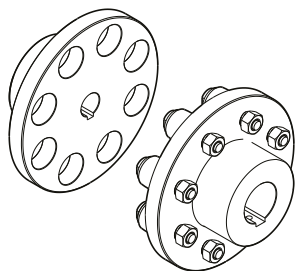
Более подробные сведения о муфтах для насосов, сертифицированных ATEX, приведены в каталоге "NB, NBG, NK, NKG, NBE, NBGE, NKE, NKGE - насосы, изготовленные по специальному заказу в соответствии с EN 733 и ISO 2858".

Рабочее колесо

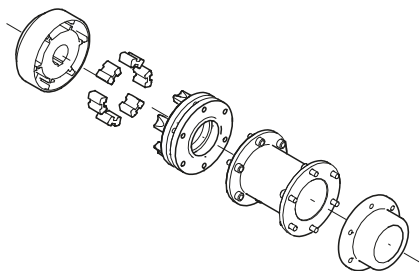
Рабочее колесо насосов представляет собой колесо закрытого типа с лопатками двойной кривизны с гладкими поверхностями. Такая конструкция обеспечивает максимальный КПД.



Рис. 25 Рабочее колесо, насосы NB и NK

Все рабочие колеса статически и гидравлически отбалансированы. Гидравлическая балансировка компенсирует осевое усилие.

Рабочее колесо вращается по часовой стрелке, если смотреть со стороны электродвигателя.

Возможна подрезка рабочего колеса под конкретную рабочую точку.

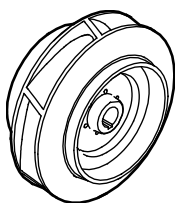
Рама-основание (НК)

Насосы НК поставляются с двумя типами рам-оснований.

Рама-основание EN/ISO



Рис. 26 Схематичное изображение насоса НК в сборе на раме-основании EN/ISO

Насос и электродвигатель поставляются смонтированными на раме-основании в соответствии с EN 23661.

Прочие рамы-основания, превышающие размер 9 и не описанные ни в одном из действующих стандартов, не могут быть в соответствии с EN 23661.

Рама-основание может быть больше в длину, чем насос и электродвигатель.

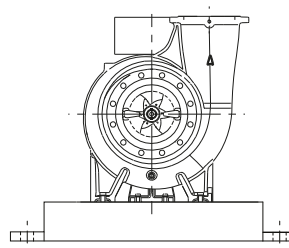
Рама-основание EN/ISO, подготовленную для бетонирования, можно заказать отдельно. См. рис. 46 на стр. 56.

С-образная рама-основание



Рис. 27 Схематичное изображение насоса НК в сборе на раме-основании

Рама-основание для насоса и электродвигателя должна быть оптимально подобрана по длине.

Размеры не соответствуют EN 23661.

Все С-образные рамы-основания могут быть забетонированы.

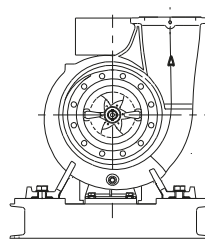
TM03 5394 3506

TM03 0234 4504

TM03 0231 4504

TM05 1513 2711

TM05 9293 3713

Качество обработки поверхности

NB и NK

На все чугунные детали насосов NB и NK наносится защитное покрытие методом катодного электроосаждения. Катодное электроосаждение является высококачественным процессом окраски погружением, при котором электрическое поле вокруг продукта обеспечивает осаждение на поверхности частиц краски тонким хорошо контролируемым слоем. Неотъемлемой частью данного процесса является предварительная обработка. Процесс нанесения покрытия включает в себя:

1. Обработку поверхности щелочью;
2. Нанесение покрытия из фосфата цинка;
3. Катодное электроосаждение;
4. Нанесение сухой пленки толщиной 18–22 мкм.

Цветовой код готового продукта: NCS 9000/AL 9005.

Для работы в условиях высокой влажности Grundfos предлагает насосы NB и NK с дополнительной обработкой поверхности для защиты от коррозии. Такие насосы поставляются по специальному заказу.

Опрессовка

Опрессовка корпуса насоса выполняется водой, содержащей ингибитор коррозии, при температуре + 20 °С.

Степень давления	Рабочее давление		Давление опрессовки	
	[бар]	[МПа]	[бар]	[МПа]
PN 10	10	1,0	15	1,5
PN 16	16	1,6	24	2,4
PN 25	25	2,5	37,5	3,75

Электродвигатель

Электродвигатели для насосов NB, NBE, NK, NKE бывают двух основных типов:

- стандартный электродвигатель;
- электродвигатель с регулируемой частотой вращения.

Управление стандартными электродвигателями возможно только посредством включения и выключения сети. Частотно-регулируемыми электродвигателями можно управлять различными способами.

Управление насосами с частотно-регулируемыми электродвигателями NB и NK осуществляется двумя способами:

- с помощью стандартного электродвигателя с внешним преобразователем частоты. Может быть использован преобразователь частоты Grundfos CUE или преобразователь частоты другого производителя;
- с помощью встроенного в электродвигатель преобразователя частоты (электродвигатели MGE от Grundfos).

Стандартные электродвигатели

Полностью закрытый электродвигатель с воздушным охлаждением и соединительными размерами в соответствии со стандартами IEC и DIN. Допускаемые электрические отклонения по IEC 60034.

Диапазон мощностей электродвигателей

В таблице показан диапазон мощностей стандартных электродвигателей насосов NB, NK. Более подробная информация представлена в разделе 17. *Габаритные чертежи и технические данные* электродвигателей MG и Siemens.

Класс IE	Электро-двигатель	Кол-во полюсов	P2 [кВт]																													
			0,25	0,37	0,55	0,75	1,1	1,5	2,2	3	4	5,5	7,5	11	15	18,5	22	30	37	45	55	75	90	110	132	160	200	250	315	355		
IE1	MG	4	•	•	•	•	•	•	•	•	•	•	•	•	•	•	•	•	•	•	•	•	•	•	•	•	•	•	•	•	•	
		2	-	-	-	-	-	-	-	-	-	-	-	-	-	-	-	-	-	-	-	-	-	-	-	-	-	-	-	-	-	
		6	-	•	•	•	•	•	•	•	•	•	•	•	•	•	•	•	•	•	•	•	•	•	•	•	•	•	•	•	•	
IE2	MMG-G	2	•	•	•	•	•	•	•	•	•	•	•	•	•	•	•	•	•	•	•	•	•	•	•	•	•	•	•	•	•	
		4	-	-	-	-	-	-	-	-	-	-	-	-	-	-	-	-	-	-	-	-	-	-	-	-	-	-	-	-	-	
		6	-	•	•	•	•	•	•	•	•	•	•	•	•	•	•	•	•	•	•	•	•	•	•	•	•	•	•	•	•	•
IE3	MMG-E	2	•	•	•	•	•	•	•	•	•	•	•	•	•	•	•	•	•	•	•	•	•	•	•	•	•	•	•	•	•	
		4	-	-	-	-	-	-	-	-	-	-	-	-	-	-	-	-	-	-	-	-	-	-	-	-	-	-	-	-	-	
		6	-	•	•	•	•	•	•	•	•	•	•	•	•	•	•	•	•	•	•	•	•	•	•	•	•	•	•	•	•	•
IE4	Siemens	2	•	•	•	•	•	•	•	•	•	•	•	•	•	•	•	•	•	•	•	•	•	•	•	•	•	•	•	•	•	
		4	-	-	-	-	-	-	-	-	-	-	-	-	-	-	-	-	-	-	-	-	-	-	-	-	-	-	-	-	-	-
		6	-	•	•	•	•	•	•	•	•	•	•	•	•	•	•	•	•	•	•	•	•	•	•	•	•	•	•	•	•	•

Серый фон: Не классифицируются по IE

Примечание. Не все типы электродвигателей доступны по всему миру. Для более точной информации относительно возможности поставки в вашу страну определенного типоряда электродвигателей, обратитесь в представительство Grundfos.

Защита электродвигателя

Трехфазные электродвигатели должны быть подключены к автомату защиты электродвигателя в соответствии с местными нормами и правилами.

Трехфазные электродвигатели Grundfos MG мощностью от 3 кВт оснащены встроенным термодатчиком PTC в соответствии с DIN 44082 (IEC 34-11: TP 211).

Классификация по энергоэффективности

IE1 IE2 IE3 IE4

В рамках международной дискуссии по энергетической эффективности и энергосбережению для трехфазных асинхронных электродвигателей вводится новая система классификации.

Международная электротехническая комиссия (IEC) разработала и выпустила новый общемировой стандарт для определения эффективности двигателей. Новый стандарт IEC 60034-30 определяет и гармонизирует классы энергоэффективности IE1, IE2 и IE3 для трехфазных электродвигателей низкого напряжения мощностью от 0,25 до 375 кВт для 2-, 4- и 6-полюсных электродвигателей.

Двигатели IE4 поставляются по запросу.

Стандартные электродвигатели с регулируемой частотой вращения

Общие сведения

При эксплуатации электродвигателя с внешним преобразователем частоты повышается нагрузка на изоляцию электродвигателя.

Работа электродвигателя становится более шумной, чем во время обычной эксплуатации. Кроме того, большие двигатели будут подвергаться действию подшипниковых токов, вызванных преобразователем частоты.

Если электродвигатель работает с преобразователем частоты, то рекомендуется выполнить следующие действия:

- Если типоразмер двух-, четырех- и шестиполюсных электродвигателей 225 и более, то необходимо предусмотреть электрическую изоляцию одного из подшипников двигателя, чтобы предотвратить прохождение токов через подшипники.
- При повышенных требованиях к уровню звукового давления для уменьшения шумов, вызываемых электродвигателем, можно использовать фильтр dU/dt между электродвигателем и преобразователем частоты. Если требуется пониженный уровень шума, рекомендуется использовать синусоидальный фильтр.
- Длина кабеля между электродвигателем и преобразователем частоты должна соответствовать техническим требованиям, установленным поставщиком преобразователя частоты.
- Для напряжения питания от 500 до 690 В используйте фильтр dU/dt или двигатель с усиленной изоляцией.
- При напряжении источника питания в 690 В необходимо одновременно использовать электродвигатель с усиленной изоляцией и фильтр dU/dt для ограничения скорости нарастания напряжения.

Grundfos CUE

Насосы NB и NK с внешними преобразователем частоты Grundfos CUE



GFA 4404

Рис. 28 Преобразователи частоты Grundfos CUE

Grundfos CUE - это полный модельный ряд внешних преобразователей частоты для управления насосами в различных областях применения.

Преимущества использования преобразователей частоты Grundfos CUE:

- понятный пользовательский интерфейс и широкие функциональные возможности управления E-насосами Grundfos;
- дополнительные функции, соответствующие данному применению и серии насоса;
- более высокий уровень комфорта в сравнении с исполнениями насосов с фиксированными оборотами;
- упрощенный монтаж и ввод в эксплуатацию по сравнению со стандартными преобразователями частоты;
- возможность управления скоростью вращения электродвигателей мощностью до 250 кВт.

Интуитивное руководство по пуску

Пошаговая инструкция упрощает процесс монтажа и пусконаладки. Необходимо настроить лишь основные параметры, остальные задаются автоматически или предустановлены заводом-изготовителем.

Интуитивно понятный пользовательский интерфейс



TM04 3283 4108

Рис. 29 Панель управления Grundfos CUE

Grundfos CUE оснащён уникальной интуитивно понятной панелью управления, которая имеет графический дисплей и удобные кнопки.

Управление заданными параметрами

Grundfos CUE имеет встроенный PI-регулятор, который обеспечивает регулирование следующих величин в замкнутом контуре:

- постоянный перепад давления;
- пропорциональное давление;
- постоянная температура;
- постоянный расход.

Широкий ассортимент

Предлагается широкий выбор преобразователей частоты CUE - пять различных напряжений, степени защиты IP20/21 (NEMA 1) и IP54/55 (NEMA 12), а также широкий выбор величин выходной мощности.

В следующей таблице приводится обзор параметров.

Напряжение на входе [В]	Напряжение на выходе [В]	Мощность электродвигателя [кВт]
1 x 200-240	3 x 200-240	1,1 - 7,5q
3 x 200-240	3 x 200-240	0,75 - 45
3 x 380-500	3 x 380-500	0,55 - 250
3 x 525-600	3 x 525-600	0,75 - 7,5
3 x 525-690	3 x 525-690	11 - 250

Передача данных

Оборудование Grundfos CUE может обмениваться данными с внешними устройствами по шинам связи LON, PROFIBUS, Modbus или BACnet через интерфейс Grundfos CIU.

Электродвигатели Grundfos MGE

IE2 IE3 IE5

Насосы NBE и NKE с электродвигателями со встроенным преобразователем частоты



TM07 1098 1018
TM07 1097 1018

Рис. 30 Насосы NBE и NKE

Электродвигатель MGE закрытого типа с вентиляторным охлаждением, с возможностью регулирования частоты вращения имеет размеры в соответствии со стандартами IEC и DIN. Допускаемые электрические отклонения по IEC 60034.

Защита электродвигателя

Внешняя защита электродвигателя не требуется. Электродвигатели MGE оборудованы тепловым реле для защиты от постоянной перегрузки и торможения ротора (IEC 34-11: TP 211).

Преимущества

Преимущества применения электродвигателей MGE:

- понятный пользовательский интерфейс и широкие функциональные возможности управления E-насосами Grundfos;
- полное управление работой насоса с помощью встроенного преобразователя частоты;
- дополнительные функции, соответствующие данному применению и серии насоса;
- более высокий уровень комфорта в сравнении с исполнениями насосов с фиксированными оборотами;
- легкий монтаж и простой ввод в эксплуатацию по сравнению с насосами без встроенного преобразователя частоты.

Интуитивно понятный пользовательский интерфейс



TM03 0302 4704

Рис. 31 Панель управления электродвигателями MGE

Электродвигатели MGE компании Grundfos оснащены удобной панелью управления.

Управление заданными параметрами

Электродвигатели MGE Grundfos имеют встроенный PI-регулятор, который обеспечивает регулирование следующих величин в замкнутом контуре:

- постоянный перепад давления;
- пропорциональное давление;
- постоянная температура;
- постоянный расход.

Электродвигатели MGE

Кол-во полюсов	Класс IE	P2 [кВт]													
		0,55	0,75	1,1	1,5	2,2	3	4	5,5	7,5	11	15	18,5	22	
2	IE2	-	-	-	-	-	-	-	-	-	-	-	-	-	-
	IE3	-	-	-	-	-	-	-	-	-	-	-	-	-	-
	IE5	-	-	•	•	•	•	•	•	•	•	•	-	-	-
4	IE2	-	-	-	-	-	-	-	-	-	-	-	-	-	-
	IE3	-	-	-	-	-	-	-	-	-	-	-	-	-	-
	IE5	•	•	•	•	•	•	•	•	•	•	•	-	-	-

Не классифицируются по IE

Передача данных

Электродвигатели MGE компании Grundfos могут обмениваться данными с внешними устройствами по шинам связи LON, PROFIBUS, Modbus или BACnet, см. раздел *Связь с E-насосами* на стр. 64.

Дополнительные функции электродвигателей

Стандартные модели электродвигателей компании Grundfos могут работать в различных условиях. Тем не менее, для эксплуатации в особых условиях могут поставляться специализированные исполнения электродвигателей.

Компанией Grundfos поставляются следующие специализированные исполнения электродвигателей:

- электродвигатели во взрывозащищенном исполнении (ATEX);
- электродвигатели MG с антиконденсатным обогревом;
- электродвигатели с тепловой защитой.

7. Условия эксплуатации

Место установки насоса

Насос не предназначен для установки в условиях воздействия агрессивных и взрывоопасных сред.

Относительная влажность воздуха не должна превышать 95 %.

Температура окружающей среды и высота над уровнем моря

Температура окружающей среды и высота установки над уровнем моря являются важными факторами, влияющими на срок службы электродвигателя, так как они оказывают воздействие на ресурс подшипников и изоляцию корпуса.

Высота монтажа - это высота места установки насоса над уровнем моря.

Если температура окружающей среды превышает указанные значения или если высота установки насоса больше указанной в таблице высоты над уровнем моря (см. рис. 32), нельзя эксплуатировать электродвигатель с максимальной нагрузкой, так как существует опасность перегрева. В таких случаях необходимо использовать электродвигатель с большей выходной мощностью.

Насос со стандартным электродвигателем

Температура окружающей среды

Марка двигателя	Электродвигатель, P2	Допустимая температура внешней среды
MG	0,25–0,55 кВт	от -20 до +40 °C
	0,75–22 кВт	от -20 до +60 °C
Siemens	0,75–462 кВт	от -20 до +55 °C
MMG-H2	0,75–450 кВт	от -20 до +60 °C
MMG-H3	0,75–200 кВт	от -30 до +60 °C

Мощность двигателя в зависимости от температуры / высоты над уровнем моря

Марка двигателя	Электродвигатель, P2	Убывающая кривая
MG	0,25–0,55 кВт	Рис. 32, кривая 1
	0,75–22 кВт	Рис. 32, кривая 2
Siemens	0,75–462 кВт	Рис. 32, кривая 3
MMG-H2	0,75–450 кВт	Рис. 32, кривая 2
MMG-H3	0,75–200 кВт	Рис. 32, кривая 2



Рис. 32 Мощность двигателя в зависимости от температуры / высоты над уровнем моря

Пример для насоса с электродвигателем MG IE3 мощностью 1,1 кВт. Если насос установлен на высоте 4750 м над уровнем моря, нагрузка на электродвигатель не должна превышать 88 % от номинальной мощности. При температуре окружающей среды 75 °C нагрузка на электродвигатель не должна превышать 78 % от номинальной мощности. Если насос установлен на высоте 4750 метров над уровнем моря, нагрузка на электродвигатель не должна превышать 88 % x 78 % = 68,6 % от номинальной мощности.

Насос с электродвигателем Grundfos MGE

Температура окружающей среды

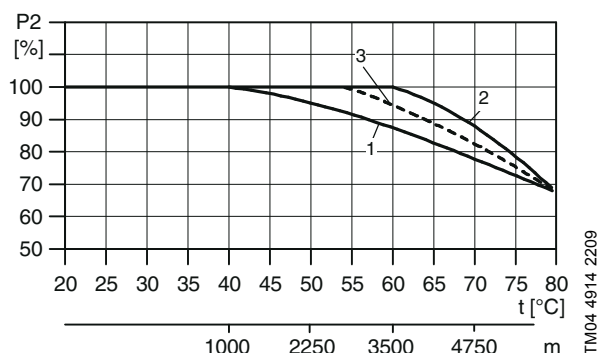
Марка двигателя	Электродвигатель, P2	Допустимая температура внешней среды
Grundfos MGE	1,1–11 кВт, 2-полюсный	от -20 °C до +50 °C
	15–22 кВт, двухполюсный	от -20 до +40 °C
Grundfos MGE	0,55–7,5 кВт, 4-полюсный	от -20 °C до +50 °C
	11–18,5 кВт, 4-полюсный	от -20 до +40 °C

Электродвигатель может работать с номинальной выходной мощностью (P2) при 50 °C, однако непрерывная работа при более высокой температуре сократит ожидаемый срок службы продукта. При необходимости работы при температуре окружающей среды от +50 до +60 °C следует выбирать двигатель более высокой мощности.

Для получения дополнительной информации обращайтесь в компанию Grundfos.

Высота монтажа

Электродвигатели, устанавливаемые на высоте до 1000 метров над уровнем моря, могут работать с нагрузкой 100 %.

При установке насоса на высоте более 1000 м над уровнем моря, запрещается эксплуатация электродвигателя с полной нагрузкой, так как охлаждающая способность воздуха ухудшается из-за его низкой плотности.

Высота монтажа – это высота места установки насоса над уровнем моря.

Электродвигатели, установленные на высоте до 1000 метров над уровнем моря, могут работать с нагрузкой 100 %.

Электродвигатели могут устанавливаться до 3500 метров над уровнем моря.

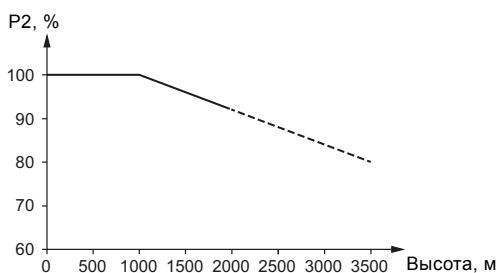

TM05 5243 3717

Рис. 33 Мощность электродвигателя в зависимости от высоты над уровнем моря

Для поддержания гальванической изоляции и обеспечения надлежащего зазора в соответствии с EN 60664-1: 2007 следует адаптировать напряжение питания к высоте:

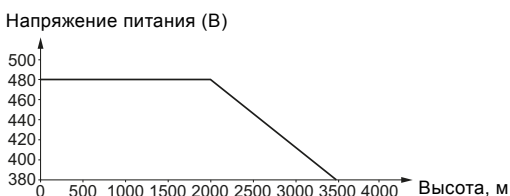

TM06 9866 3617

Рис. 34 Напряжение питания для трёхфазного электродвигателя в зависимости от высоты над уровнем моря



TM06 9867 3617

Рис. 35 Напряжение питания для однофазного электродвигателя в зависимости от высоты над уровнем моря

Примечание:

При необходимости работы при температуре окружающей среды в диапазоне от 50 до 60 °С следует выбирать электродвигатель более высокой мощности. Обратитесь в компанию Grundfos.

Подача

Минимальная подача

Запрещается эксплуатировать насос при закрытой задвижке на стороне нагнетания, поскольку это может привести к повышению температуры перекачиваемой жидкости или образованию пара в насосе. Кроме того, под воздействием нагрузок и вибрации может произойти повреждение вала, торцевого уплотнения или сальниковой набивки, что станет причиной эрозии рабочего колеса и уменьшения срока службы подшипников.

Постоянная подача должна быть не менее 10 % от максимальной подачи.

Максимальная подача

Из-за опасности возникновения кавитации и перегрузки электродвигателя запрещается превышать максимально допустимую подачу.

Максимальную подачу можно рассчитать либо с использованием протоколов испытаний с рабочими характеристиками, либо с помощью кривых характеристик при подборе насоса в Grundfos Product Center.

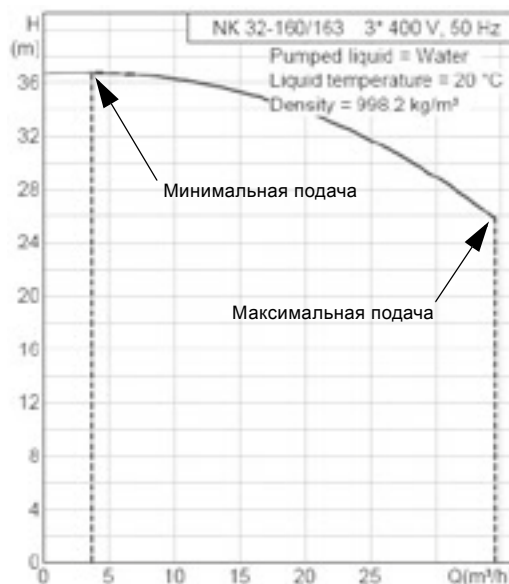

TM05 1652 3411

Рис. 36 На графике из Grundfos Product Center показан пример максимальной и минимальной допустимой подачи

Уровень звукового давления

Данные в таблице приведены для насосов в сборе с электродвигателем.

Электродвигатель [кВт]	Максимальный уровень звукового давления [дБ(A)] - ISO 3743		
	Трёхфазные электродвигатели		
	2-полюсный	4-полюсный	6-полюсный
0,25	56	41	-
0,37	56	45	-
0,55	57	42	40
0,75	56	42	43
1,1	59	50	43
1,5	58	50	47
2,2	60	52	52
3	67	58	63
4	69	58	63
5,5	68	64	63
7,5	68	64	67
11	70	65	67
15	70	65	57
18,5	70	57	57
22	67	57	57
30	67	57	57
37	67	57	57
45	67	57	58
55	71	57	58
75	73	65	59
90	73	65	59
110	73	65	60
132	73	65	60
160	76	65	63
200	76	65	67
250	78	73	68
315	82	74	71
355	77	75	71
400	-	75	-

Температура перекачиваемой жидкости

В данном каталоге рассмотрены жидкости с температурой от -25 до $+140$ °C.

Для температур от -40 до $+220$ °C см. каталог "NB, NBG, NK, NKG, NBE, NBGE, NKE, NKGE - насосы, изготовленные по специальному заказу в соответствии с EN 733 и ISO 2858" или обратитесь в представительство Grundfos.

В данном каталоге также можно найти информацию по прокладкам, используемым для жидкостей, отличающихся от воды и гликолей, т. е. масел, химвеществ и силиконового масла. Другие типы прокладок также описаны для поддержки большего количества применений и перекачиваемых жидкостей.



Максимальная температура перекачиваемой жидкости указана на фирменной табличке насоса.

Обратите внимание на то, что данная температура может отличаться от максимальной температуры, допустимой местными нормами и правилами эксплуатации.

Таблица соответствия типов торцевого уплотнения вала допустимой температуре перекачиваемой жидкости

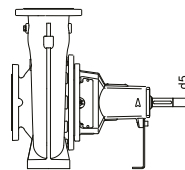
Данные торцевые уплотнения подходят для перекачивания двух основных типов жидкости: вода или охлаждающая жидкость. Уплотнения для работы при температуре от 0 °С и выше в основном подходят для перекачивания воды, в то время как уплотнения для работы при температурах ниже 0 °С предназначены для охлаждающих жидкостей.



Диаметр уплотнения вала [мм]	NB, NK	28, 38	48	55	60			
d5 [мм]	NK	24, 32	42	48	60			
Тип уплотнения вала	Код	Диапазон температур	Максимальное давление [бар]				Поверхности уплотнения	Материал
 Резиновое сильфонное уплотнение типа В, несбалансированное	BAQE	0-120 °С	16	16	16	16	AQ ₁	EPDM
	BAQV	0-90 °С	16	16	16	16	AQ ₁	FKM
	BBQE	0-120 °С	16	16	16	16	BQ ₁	EPDM
	BBQV	0-90 °С	16	16	16	16	BQ ₁	FKM
	BQQE	от -25 до +120 °С	16	16	16	16	Q ₇ Q ₇	EPDM
	BQQV	От -10 до +90 °С	16	16	16	16	Q ₇ Q ₇	FKM
 Несбалансированное кольцевое уплотнение типа А	AQAE	0-120 °С	16	16	16	16	Q ₁ A	EPDM
	AQAV	0-90 °С	16	16	16	16	Q ₁ A	FKM
	AQQE	От -25 до +90 °С	16	16	16	16	Q ₁ Q ₁	EPDM
	AQQV	От -10 до +90 °С	16	16	16	16	Q ₁ Q ₁	FKM
	AQQX	От -15 до +90 °С	16	16	16	16	Q ₁ Q ₁	HNBR
	AQQK	0-90 °С	16	16	16	16	Q ₁ Q ₁	FFKM
 Сбалансированное кольцевое уплотнение типа D	DAQF	0-140 °С	25	25	25	25	AQ ₁	FXM
	DQQE	От -20 до +120 °С	25	25	25	25	Q ₆ Q ₆	EPDM
	DQQV	От -10 до +90 °С	25	25	25	25	Q ₆ Q ₆	FKM
	DQQX	От -15 до +120 °С	25	25	25	25	Q ₆ Q ₆	HNBR
	DQQK	0-120 °С	25	25	25	25	Q ₆ Q ₆	FFKM

Рекомендуемое уплотнение вала для смеси воды/этиленгликоля



Рис. 37 Рабочий диапазон уплотнений вала из EPDM



Рис. 38 Рабочий диапазон уплотнений вала из FKM

Графит / карбид кремния (xAQx), (xBQx), (xQBx)

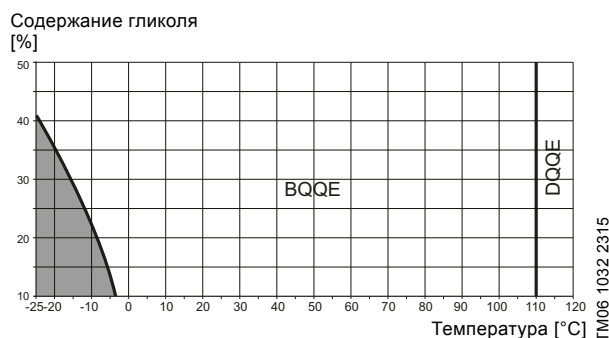
Торцевые уплотнения вала с парой трения графит / карбид кремния имеют широкий диапазон применения и особенно подходят в случаях, когда возникает риск "сухого" хода и/или рабочая жидкость имеет высокую температуру.

Такие торцевые уплотнения вала не подходят для жидкостей с содержанием абразивных частиц, которые приводят к быстрому износу графитовых деталей. При температурах ниже 0 °C в перекачиваемую жидкость обычно добавляют ингибиторы коррозии, содержащие твердые включения, поэтому уплотнения данного типа использовать в таких случаях не рекомендуется.

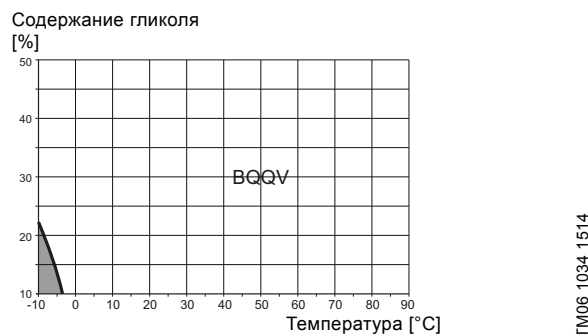
Примечание. Из-за наличия сурьмы в материале уплотнения (буква A) нельзя использовать для питьевой воды.

Карбид кремния / карбид кремния (xQQx)

Торцевые уплотнения с парой трения карбид кремния / карбид кремния имеют широкую область применения. Эти уплотнения устойчивы к воздействию твердых включений и подходят для работы с водными растворами, температура которых не превышает 90 °C, тип Q₁.

При температуре до 120 °C рекомендуется использовать тип Q₆. При более высоких температурах смазывающая способность перекачиваемой жидкости уменьшается. Возможно появление дополнительного шума и уменьшение срока эксплуатации торцевого уплотнения.

EPDM (xxxE)

Торцевое уплотнение вала с резиновыми частями из EPDM (xxxE) предназначено для воды.

Если вода содержит масло или перекачиваются химические вещества и другие жидкости, кроме воды, возможно, придется заменить резиновые детали торцевого уплотнения вала.

FKM (xxxV)

Торцевое уплотнение вала с эластомерами из FKM (xxxV) можно использовать для перекачивания масел и определенных химических растворов.

Примечание. Дополнительная информация по свойствам различных материалов уплотнений вала приведена в каталоге "NB, NBG, NK, NKG, NBE, NBGE, NKE, NKGE - насосы, изготовленные по специальному заказу в соответствии с EN 733 и ISO 2858".

Диапазон рабочих давлений сальника

Тип сальника	Условное обозначение сальника	Условное обозначение сальниковой набивки ¹	Кольцевое уплотнение насоса	Диапазон температур ² [°C]	Макс. давление [бар]	Насосы	
						NB	NK
С внутренней затворной жидкостью	SNEA	B	EPDM	от -30 до +140	16	-	•
	SNEB	T	EPDM	от -30 до +140	16	-	•
	SNEC	B	FKM	от -30 до +90	16	-	•
	SNED	T	FKM	от -30 до +90	16	-	•
Без затворной жидкости	SNOA	B	EPDM	от -30 до +140	16	-	•
	SNOB	T	EPDM	от -30 до +140	16	-	•
	SNOG	B	FKM	от -30 до +90	16	-	•
	SNOD	T	FKM	от -30 до +90	16	-	•
Внешняя затворная жидкость	SNFA	B	EPDM	от -30 до +140	16	-	•
	SNFB	T	EPDM	от -30 до +140	16	-	•
	SNFC	B	FKM	от -30 до +90	16	-	•
	SNFD	T	FKM	от -30 до +90	16	-	•

¹ B: Buraflon® - сальниковая набивка из волокна, пропитанного PTFE.

T: Thermoflon® - сальниковая набивка из PTFE с добавлением графита.

² Данный диапазон температур применим к воде и охлаждающим жидкостям.

Давление в насосе

Максимальное рабочее давление



Рис. 39 Давление в насосе

Сумма давления на входе насоса и давления насоса при нулевой подаче (см. характеристику) должна быть всегда ниже максимально допустимого рабочего давления, на которое рассчитан корпус насоса. Максимальное рабочее давление может быть проверено путем кратковременного (не более 30 секунд) закрытия напорного клапана.

Минимальное давление на входе

Минимальное давление на входе насоса должно рассчитываться с учетом кривой NPSH (допустимого положительного подпора на входе в насос) + давление насыщенных паров.

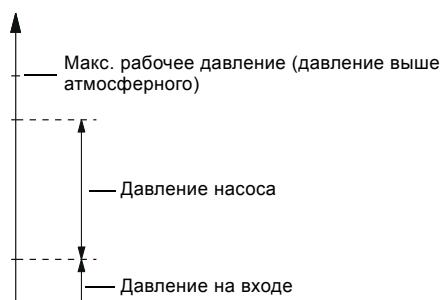
Рекомендуется всегда рассчитывать минимальное давление на входе в насос. Данный расчет особенно важен в следующих случаях:

- температура жидкости высокая;
- расход значительно выше номинальной подачи насоса (рабочая точка находится в правой части характеристики насоса);
- насос установлен выше уровня перекачиваемой жидкости;
- неблагоприятные условия всасывания (длинный трубопровод);
- или трубопровод с большим количеством изгибов и др. местных сопротивлений;
- низкое рабочее давление.

Максимальное давление на входе

Сумма давления на входе насоса и давления насоса при нулевой подаче (см. характеристику) должна быть всегда ниже максимально допустимого рабочего давления, на которое рассчитан корпус насоса. Работа на закрытую задвижку дает максимальный напор (не более 30 секунд).

TM04 0062 4907

Высота всасывания воды в открытых системах

Расчет максимальной высоты всасывания для воды в открытых системах

Для исключения кавитации убедитесь, что давление на входе в насос больше минимального. Максимальная высота всасывания "H_{всас}" (м) может быть рассчитана по формуле:

$$H = p_b \times 10,2 - NPSH - H_f - H_v$$

H	Высота всасывания
p_b	Атмосферное давление в барах. Барометрическое давление может быть принято равным 1 бар. В закрытых системах p _b обозначает давление системы в барах.
NPSH	Допускаемый кавитационный запас в метрах. Значение NPSH можно найти на кривой NPSH при максимальной подаче, которая построена для каждого конкретного насоса. Максимальная подача не должна превышать значение, указанное на кривой QH. Кривые NPSH и QH для насоса можно найти в Grundfos Product Center и соответствующем каталоге.
H_f	Суммарные гидростатические потери во всасывающем трубопроводе при максимальной подаче насоса.
H_v	Давление насыщенного пара в метрах. См. рис. 40.



Рис. 40 Соотношение температуры жидкости и давления пара

Положительное значение H_{всас}

Пример:

Температура жидкости: 20 °C
 Тип насоса: NK 50-200/219, 2900 об/мин, 50 Гц
 Расход: 70 м³/ч
 p_b: 1 бар
 NPSH: 2,8 м напора
 H_f: 3,0 м напора
 H_v: 0,24 м напора
 $H = p_b \times 10,2 - NPSH - H_f - H_v$ [м напора]
 $H = 1 \times 10,2 - 2,8 - 3,0 - 0,24 = 4,16$ м напора

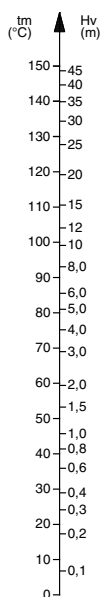
Если вычисленное значение H_{всас} положительное, насос может работать при высоте всасывания максимум H_{всас} метров.



Рис. 41 Высота всасывания воды при положительном значении H_{всас}

Отрицательное значение H_{всас}

Пример:

Температура жидкости: 90 °C
 Тип насоса: NK 50-200/219, 2900 об/мин, 50 Гц
 Подача: 70 м³/ч
 p_b: 1 бар
 NPSH: 2,8 м напора
 H_f: 3,0 м напора
 H_v: 7,2 м напора
 $H = p_b \times 10,2 - NPSH - H_f - H_v$ [м напора]
 $H = 1 \times 10,2 - 2,8 - 3,0 - 7,2 = -2,8$ м напора

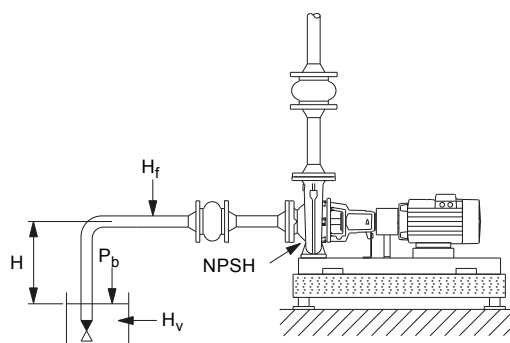
Если вычисленное значение H_{всас} отрицательное, требуется минимальное давление на входе, равное H_{всас} метров напора. Вычисленное значение H_{всас} должно быть известно при работе насоса.



Рис. 42 Высота всасывания воды при отрицательном значении H_{всас}

8. Монтаж механической части

Фундамент и бетонирование

Фундамент

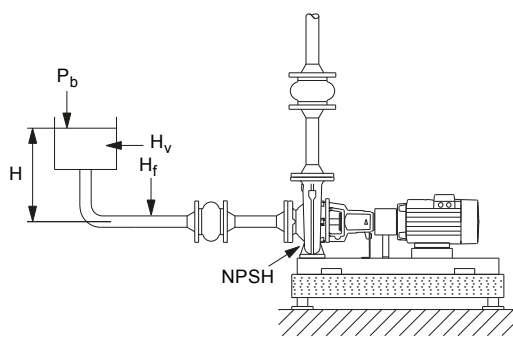
Компания Grundfos рекомендует устанавливать насос на бетонный фундамент, имеющий достаточную несущую способность для того, чтобы обеспечить постоянную стабильную опору всему насосному узлу. Фундамент должен поглощать любые вибрации, линейные деформации и удары от нормально действующих сил. На практике придерживаются правила, что масса бетонного основания должна в 1,5 раза превышать массу насосной установки.

Края фундамента должны со всех сторон выходить за раму-основание не менее чем на 100 мм. См. рис. 43.



Рис. 43 Фундамент, X = мин. 100 мм

Минимальная высота фундамента (h_f) может быть вычислена по формуле:

$$h_f = \frac{m_{\text{насос}} \times 1,5}{L_f \times B_f \times \delta_{\text{бетон}}}$$

Плотность (δ) бетона обычно равна 2200 кг/м³.

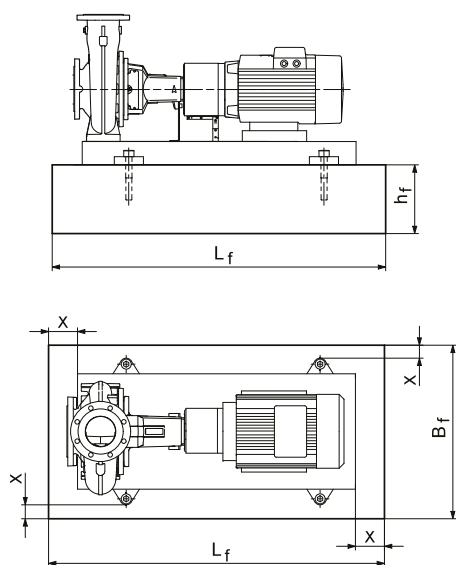
Установите насос на фундамент и зафиксируйте его. Рама-основание должна иметь опору по всей площади. См. рис. 44.



Рис. 44 Правильная установка



Рис. 45 Неправильная установка

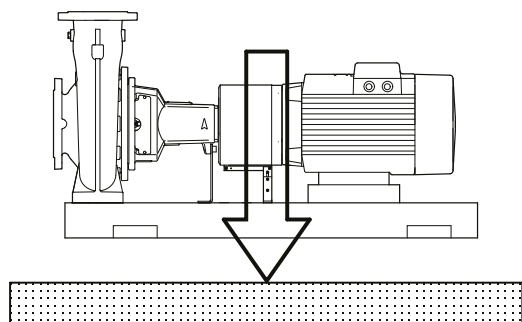

Рис. 46 Рама-основание, подготовленная для бетонирования

TM03 3771 1206

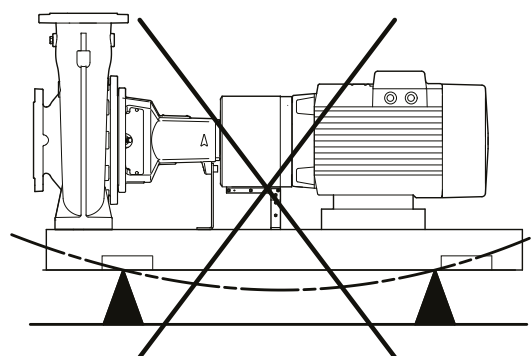
TM03 4324 1206

TM03 4587 2206

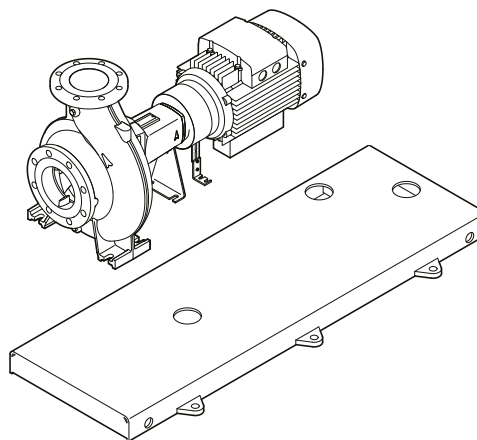
TM03 3950 1206

Бетонирование

Бетонная заливка рамы-основания позволяет компенсировать неровности фундамента, равномерно распределяет вес насоса по фундаменту, гасит вибрации и предотвращает смещение.

Все насосы NK могут поставляться с рамой-основанием, подготовленной для заливки бетоном (поставляется по запросу). Насосы NB с рамами-основаниями всегда подготовлены для бетонной заливки.

Для насосов NK и NB с двухполюсными электродвигателями мощностью от 55 кВт рама-основание должна быть обязательно залита бетоном для предотвращения вибрации, возникающей в результате вращения вала электродвигателя и течения жидкости.

Используйте разрешенный к применению, безусадочный раствор. Если вы сомневаетесь в свойствах используемого бетона, свяжитесь с его поставщиком.



Рис. 47 Усиливающие стальные стержни, устанавливаемые в фундамент

Для правильной заливки применяйте усиливающие стальные стержни, погружаемые в фундамент.

Постройте вокруг места, где планируется разместить фундамент, крепкую опалубку.

Тщательно смочите поверхность фундамента, затем удалите с неё всю воду.

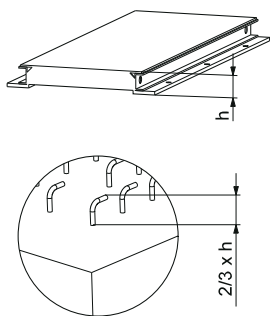
Заполните опалубку бетонным раствором до верхней части рамы-основания. См. рис. 48.

Перед подсоединением труб к насосу, убедитесь, что раствор полностью затвердел. Для стандартной заливки требуется 24 часа.

После этого проверьте гайки болтов фундамента и, если необходимо, затяните их.

Спустя приблизительно две недели после заливки, или когда раствор наберет полную прочность, чтобы защитить фундамент от воздействия влажности и атмосферных осадков, покрасьте его открытые поверхности краской на масляной основе.



Рис. 48 Вид в разрезе фундамента с фундаментным болтом, бетонной заливкой и рамой-основанием

Трубная обвязка

Трубопровод

При прокладке труб следует учитывать, что на корпус насоса не должны передаваться вибрации от трубопровода.

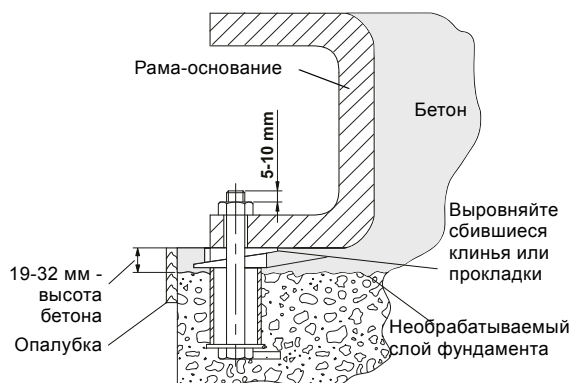
Диаметр всасывающего и напорного патрубков должны быть подобраны соответствующим образом, учитывая давление на входе в насос.

Трубопроводы должны быть установлены так, чтобы исключить образование воздушных пробок, особенно на стороне всасывания насоса. См. стр. 49.



Рис. 49 Трубопроводы

Установите запорные задвижки по обе стороны от насоса, чтобы избежать необходимости опорожнения системы для проведения технических или сервисных работ.

Крепления трубопроводов должны располагаться как можно ближе к всасывающему и напорному патрубкам насоса. Контрфланцы должны прокладываться относительно фланцев насоса так, чтобы исключить передачу от них напряжения к насосу, так как это может привести к повреждению последнего.

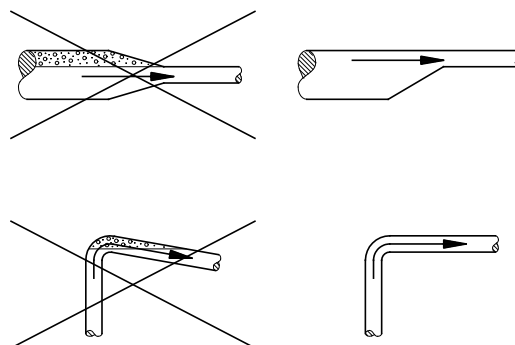
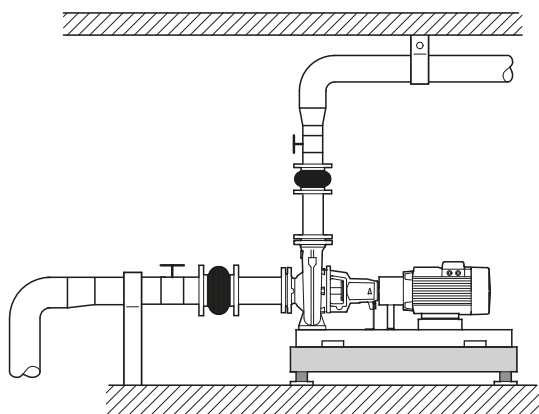

TM05 3488 1412

Рис. 50 Монтаж трубопровода

Прямое соединение насоса с трубопроводом

Насосы NB в исполнении А можно монтировать непосредственно в установленной трубной обвязке.

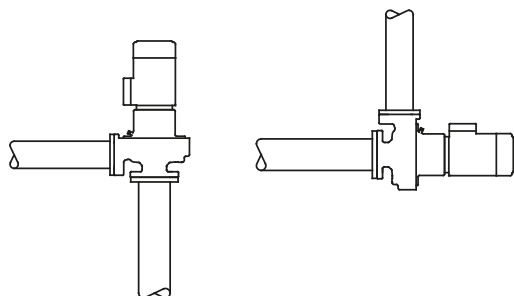

TM05 3337 1212

Рис. 51 Прямое соединение насоса с трубопроводом

При таком виде соединения невозможно применение вибровставок.

Примечание. Чтобы обеспечить низкий уровень шума при эксплуатации насоса, трубы следует закрепить на специальных опорах.

Защитный козырек

Во время установки насосов под открытым небом двигатель необходимо снабдить защитой, чтобы уберечь насос и двигатель от прямого воздействия на компоненты.

Во время установки защитного козырька сверху электродвигателя необходимо оставить достаточно свободного пространства для доступа охлаждающего воздуха.

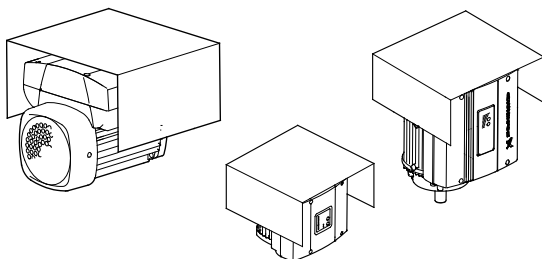

TM02 8514 0304 - TM00 8622 0101

Рис. 52 Вариант дополнительной защиты электродвигателя

Устранение шумов и вибраций

Чтобы добиться оптимального режима эксплуатации и уменьшить шум и вибрации, рекомендуется предусмотреть виброизоляция насоса. Как правило, это обязательно для насосов с электродвигателями мощностью свыше 11 кВт. Тем не менее, стать источником шума и вибрации могут электродвигатели и меньшей мощности.

Шум и вибрация возникают при вращении вала электродвигателя и насоса, а также при прохождении рабочей жидкости по трубам. Воздействие на окружающую среду относительно и зависит от правильности монтажа и состояния остальных элементов системы.

Самыми эффективными средствами для исключения шума и вибрации являются виброгасящие опоры и вибровставки. См. рис. 50.

Виброгасящие опоры

Чтобы предотвратить передачу вибраций зданию, рекомендуется изолировать фундамент насосной установки с помощью виброгасящих опор.

Чтобы правильно подобрать виброгасящую опору необходимы следующие данные:

- силы, действующие на виброгасящие опоры;
- частота вращения электродвигателя с учетом регулятора частоты вращения (при наличии);
- требуемый уровень гашения вибраций в % (рекомендуемое значение - 70 %).

Выбор виброгасящих опор зависит от типа установки. В определенных условиях неправильно подобранные виброгасящие опоры могут стать причиной повышения уровня вибраций.

Поэтому тип виброгасящих опор должен быть предложен поставщиком опор.

Если насос установлен на фундаменте с виброгасящими опорами, вибровставки должны устанавливаться с обеих сторон насоса. Это важно для предотвращения "шатания" насоса на фланцах.

Вибровставки

Вибровставки устанавливаются:

- для компенсации деформаций от теплового расширения или сжатия трубопровода в результате колебаний температуры перекачиваемой жидкости;
- для снижения механических нагрузок, вызванных резким увеличением давления в трубопроводах;
- для изолирования корпусного шума в трубопроводе (только резиновые вибровставки).

Примечание. Вибровставки не должны устанавливаться для того, чтобы компенсировать неточности монтажа трубопровода, такие как смещение фланцев по центру.

Минимальное расстояние от насоса, на котором должны устанавливаться вибровставки, составляет 1–1 ½ диаметра (DN) трубы, что относится как к всасывающему, так и к напорному трубопроводу. Это позволит избежать образования турбулентного потока в вибровставках и обеспечит оптимальные условия для всасывания при минимальном падении давления в напорном трубопроводе. При скорости

потока > 5 м/с рекомендуется устанавливать вибровставки большего размера в соответствии с диаметром трубопровода.

На рисунках ниже показаны резиновые вибровставки с ограничителями и без.



TM02 4979 1902

TM02 4981 1902

Рис. 53 Резиновые вибровставки с ограничителями и без

Вибровставки с ограничительными стержнями можно использовать для снижения влияния усилий расширения/сжатия на трубопровод. Для фланцев размером более DN 100 всегда рекомендуется применять вибровставки с ограничительными стержнями.

Зафиксируйте трубопроводы таким образом, чтобы они не приводили к появлению дополнительных напряжений на вибровставках и насосе.

Необходимо точно следовать инструкциям по монтажу и ознакомить с ними специалистов и монтажников трубопроводов.

На рисунке ниже показан пример металлической сильфонной вибровставки с ограничительными стержнями.

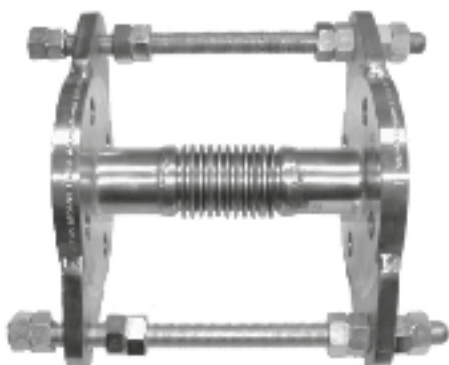

TM02 4980 1902

Рис. 54 Металлическая сильфонная вибровставка с ограничительными стержнями

Из-за опасности возможного разрыва резиновых вибровставок при совместном воздействии температур выше +100 °С и высокого давления предпочтительно использовать металлические сильфонные вибровставки.

Юстировка

Применяется только для насосов NK, NKE.

При поставке с завода в собранном виде, муфта точно отрегулирована. Юстировка осуществляется при помощи специальных пластин, расположенных под насосом и электродвигателем.

Соосность насоса/электродвигателя может быть нарушена во время транспортировки. Всегда проверяйте точность юстировки после установки насоса.

Если произошло радиальное или угловое смещение оси, то его необходимо устранить при помощи ввода/передвижения пластин под опорами насоса или электродвигателя.

Выполняйте работы аккуратно, чтобы увеличить срок службы муфты, подшипников и уплотнения вала.

Примечание. Проверьте финальную юстировку, когда насос будет находиться в нормальных рабочих условиях при рабочей температуре.

9. Насосы со встроенными преобразователями частоты

Насосы NB и NK могут быть оборудованы электродвигателями MGE со встроенными частотными преобразователями. Данные насосы также называются E-насосами и обозначаются как NBE и NKE.

E-насосы пригодны для применений, в которых необходимо контролировать давление, температуру, расход или другие параметры на основании сигналов датчика, находящегося в какой-либо точке системы.

E-насосы для NB и NK:

- Насосы NBE, NKE без датчиков с завода



TM06 7263 3316
TM07 2889 4318

Тип E-насоса	2 полюса	4 полюса	6 полюсов	8 полюсов
NBE, NKE	1,1 - 22 кВт	0,55–18,5 кВт	-	-

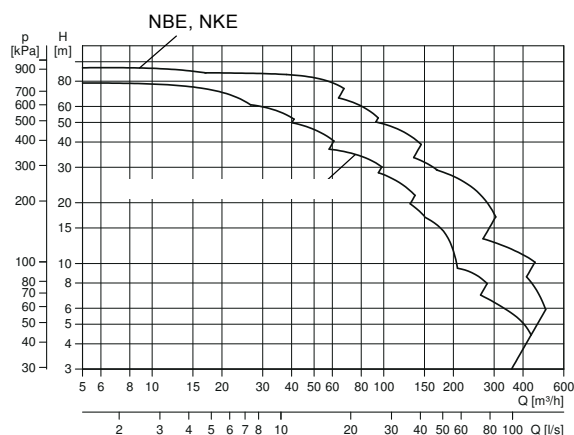

TM07 3013 4518

Рис. 55 Диапазон характеристик E-насосов

2-полюсные насосы мощностью более 22 кВт и 4-полюсные насосы мощностью 18,5 кВт, а также 6- и 8-полюсные насосы можно подключить к внешнему частотному преобразователю.

Встроенная регулировка частоты вращения позволяет насосу работать в любой рабочей точке с частотой вращения от 25 % до 100 %. Производительность подстраивается под текущие условия - энергопотребление остается минимальным.

Значение 100 % на графике соответствует кривой насоса с двигателем без частотного преобразователя.

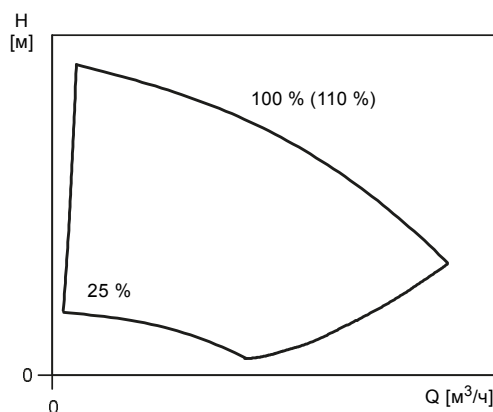

TM01 4916 1099

Рис. 56 Рабочий диапазон E-насосов

В части рабочего диапазона, как показано на рис. 57, насосы с двигателем MGE могут работать с частотой вращения до 110 %.

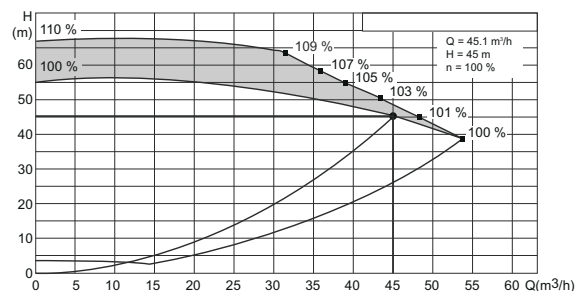

TM05 9472 3913

Рис. 57 Пример расширенного диапазона производительности до 110 % в рамках рабочего диапазона

Расширенный диапазон обеспечивается путем оптимизации программного обеспечения, которое задает максимальную производительность двигателя MGE оптимальным способом. В результате E-насос способен работать с повышенным напором и расходом с двигателем того же размера. Кривые рабочих характеристик, приведенные в данном каталоге, отображают только номинальную характеристику Q-H 100 % у насосов со стандартным двигателем. Информацию о расширенном диапазоне производительности можно получить в Grundfos Product Center.

Почему стоит выбрать E-насос

Основными причинами выбора E-двигателя вместо стандартного двигателя с отдельным частотным преобразователем являются следующие:

1. Уникальность продукта
 - Идеальная совместимость двигателя и частотного преобразователя. Заказчик не столкнется с такими проблемами, которые могут возникнуть при использовании стандартного двигателя с отдельным частотным преобразователем, например, шум в связи с частотой переключений.
 - Предварительно заданные режимы интеллектуального управления, например постоянное давление и постоянный уровень. Предварительно заданные режимы управления позволяют легко использовать насос в любых задачах.
2. Полная адаптация в зависимости от применения
 - Технические возможности в соответствии с областью применения насоса.
 - Индивидуальный файл конфигурации, предоставляемый Grundfos с учетом потребностей заказчика.
 - Полная адаптация к любой системе управления посредством различных интерфейсов.
3. Простота и легкость установки
 - Более низкие затраты на монтаж по сравнению со стандартными преобразователями частоты.
 - Дальнейшее программирование не требуется. E-двигатель является решением "plug-and-pump".
 - Кастомизация файла конфигурации ПО на месте для адаптации к измененным параметрам эксплуатации.
 - Управление, слежение, установка, ввод в эксплуатацию и отсылка сообщений с вашего смарт-устройства по технологии Grundfos GO.
4. Один поставщик
 - Готовое изделие поставляется единственным поставщиком. Гарантия безопасности заказчика, так как в случае возникновения жалоб или проблем необходимо связаться только с одним поставщиком.

Дополнительная информация по E-насосам для NBE и NKE приведена в каталоге "NB, NBG, NK, NKG, NBE, NBGE, NKE, NKGE - насосы, изготовленные по специальному заказу в соответствии с EN 733 and ISO 2858".

Максимальная частота вращения рабочего колеса

На графике ниже показана зависимость между частотой вращения, диаметром и материалом рабочего колеса.

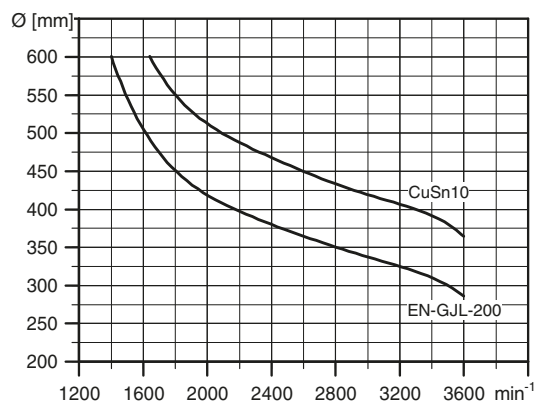

TM03 4109 1806

Рис. 58 Максимально допустимая частота вращения

Для рабочего колеса из нержавеющей стали (1.4408/1.4517) максимальная частота вращения составляет 3600 об/мин независимо от размера.

Уравнения подобия

Как правило, насосы NBE и NKE используются в системах с переменным расходом.

Следовательно, невозможно выбрать насос, который бы постоянно работал с высоким КПД.

Для правильного подбора насоса необходимо придерживаться следующих правил:

- требуемая максимальная рабочая точка должна быть как можно ближе к кривой QH насоса;
- подача в требуемой рабочей точке должна быть близкой к оптимальному КПД (Eta) в течение максимального количества рабочих часов.

Между максимальной и минимальной характеристиками насосов NBE и NKE имеется множество кривых характеристик для различных частот вращения. Поэтому не всегда возможно подобрать рабочую точку, расположенную вблизи максимальной кривой.



Рис. 59 Минимальная и максимальная кривые характеристики

В тех случаях, когда затруднительно выбрать рабочую точку, близкую к максимальной кривой, используйте приведенные ниже уравнения подобия. Напор (H), подача (Q) и входная мощность (P) - это те переменные, которые необходимы для расчета скорости вращения электродвигателя (n).

Примечание. Уравнение подобия применяется при условии, что характеристика системы остается неизменной для n_n и n_x , и основывается на формуле $H = k \times Q^2$, где k - постоянная величина.

Это уравнение мощности означает, что КПД насоса будет неизменен на двух частотах вращения. На практике это не совсем верно.

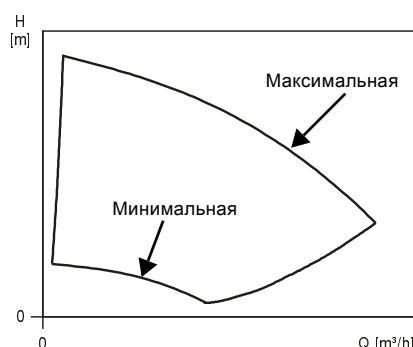
Данное утверждение справедливо для того диапазона скоростей вращения, который обеспечивается встроенным в электродвигатель преобразователем частоты.



Рис. 60 Уравнения подобия

Обозначения

H_n	Номинальный напор, м
H_x	Текущий напор, м
Q_n	Номинальный расход, м ³ /ч
Q_x	Текущий расход, м ³ /ч
P_n	Номинальная входная мощность, кВт
P_x	Текущая входная мощность, кВт
n_n	Номинальная частота вращения электродвигателя, мин ⁻¹
n_x	Текущая частота вращения электродвигателя, мин ⁻¹
η_n	Номинальный КПД, %
η_x	Текущий КПД, %

Grundfos Product Center

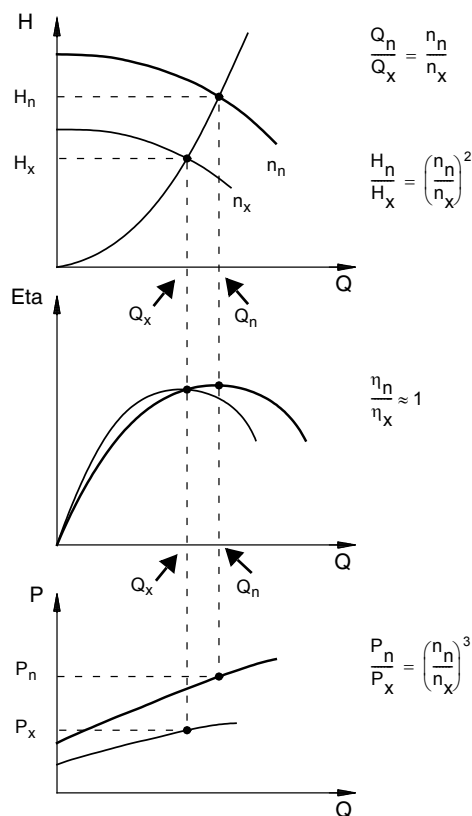
Компания Grundfos предлагает воспользоваться программой подбора оборудования Grundfos Product Center.

Grundfos Product Center поможет подобрать необходимый насос, покажет рабочие характеристики и стоимость затрат на электроэнергию.

На основе введенных данных о насосе программа может рассчитать конкретную рабочую точку и потребление электроэнергии.

Дополнительную информацию смотрите в разделе 23. *Grundfos Product Center* на стр. 236.

TM01 4916 4803

TM00 8720 3496

Обмен данными и управление

	E-исполнение	
	MGE	CUE
Панель управления насоса	x	x
Пульт управления Grundfos GO	x	-
Центральная система управления внутридомовыми коммуникациями	x	x

Панель управления

Панель управления для 2-полюсных (1,1–11 кВт) и 4-полюсных (0,55–7,5 кВт) электродвигателей

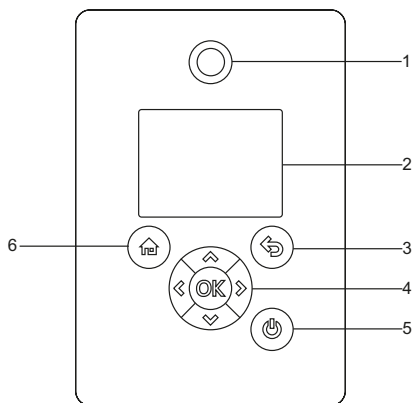

TM05 4849 1013

Рис. 61 Расширенная панель управления

Поз.	Символ	Описание
1		Grundfos Eye Световой индикатор показывает рабочее состояние насоса.
2	-	Графический цветной дисплей.
3		Чтобы вернуться на один шаг назад, нажмите кнопку.
		Для перемещения между основными меню, дисплеями и единицами нажимайте кнопку. При изменении меню на дисплее всегда отображается верхний экран нового меню.
		Для перемещения между подменю или изменения значений нажимайте кнопки. Примечание. Если вы деактивировали возможность выполнения настроек с помощью функции "Enable/disable settings", вы можете временно активировать её снова, одновременно нажав и удерживая эти кнопки в течение 5 секунд.
4		Нажмите кнопку, чтобы сохранить измененные значения, сбросить аварийные сигналы или расширить поле значений. С помощью кнопки активируется радиосвязь с Grundfos GO и прочими аналогичными продуктами. При попытке установить радиосвязь между насосом и Grundfos GO или другим насосом в Grundfos Eye на насосе мигает зелёный индикатор. Кроме того, на дисплее насоса появится сообщение о том, что к насосу хочет подключиться беспроводное устройство. Нажмите на панели управления насоса, чтобы активировать радиосвязь с Grundfos GO и прочими аналогичными продуктами.
5		Нажмите кнопку для подготовки насоса к работе или его запуска и останова. Пуск: Если нажать кнопку при выключенном насосе, насос запустится только при условии отсутствия включённых функций более высокого приоритета. Останов: Если нажать кнопку во время работы, насос всегда останавливается. При остановке насоса с помощью этой кнопки внизу дисплея появится значок .

6 Нажмите кнопку для перехода в меню "Home".

Панель управления для 2-полюсных (15–22 кВт) и 4-полюсных (11–18,5 кВт) электродвигателей

Оператор может менять установленные значения вручную на панели управления клеммной коробки насоса.

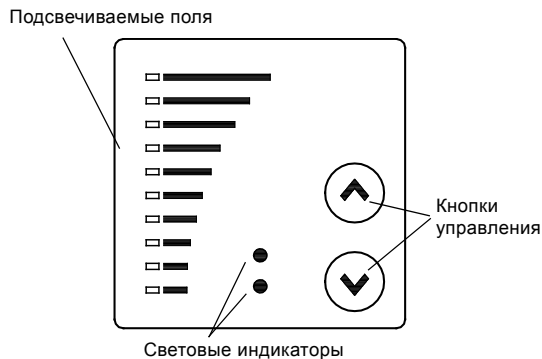

TM00 7600 0404

Рис. 62 Панель управления для 2-полюсных (15–22 кВт) и 4-полюсных (11–18,5 кВт) электродвигателей

Дистанционное управление

Grundfos GO

В насосе предусмотрена возможность беспроводной радио- или инфракрасной связи с пультом управления Grundfos GO.

Grundfos GO позволяет осуществить настройку режимов работы, функций и предоставляет доступ к обзору состояния, техническим сведениям о продукте и фактическим рабочим параметрам.

Grundfos GO работает со следующими мобильными интерфейсами (MI). См. рис. 63.

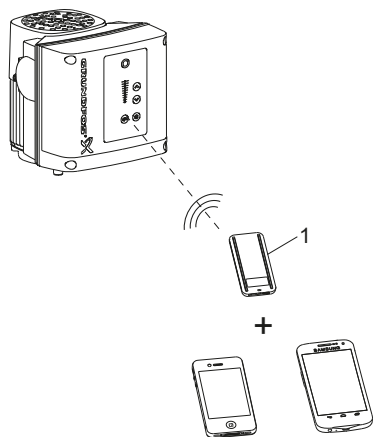

TM06 6256 0916



Рис. 63 Обмен данными между Grundfos GO и насосом посредством радио- или инфракрасной связи

Поз.	Описание
1	Grundfos MI 301: Отдельный модуль, обеспечивающий возможность управления по радио- или инфракрасной связи. Модуль можно использовать совместно со смартфонами на базе Android или iOS, поддерживающими технологию беспроводной связи Bluetooth.

Связь

При установлении связи между Grundfos GO и насосом световой индикатор в центре Grundfos Eye будет мерцать зелёным цветом.

Радиосвязь

Радиосвязь возможна на расстоянии не более 30 м. Когда Grundfos GO взаимодействует с насосом в первый раз, необходимо активировать связь, нажав кнопку  или  на панели управления насоса. При установлении связи Grundfos GO распознает насос и вы сможете выбрать насос из меню "Перечень".

Инфракрасная связь

При обмене данными по инфракрасной связи следует направить Grundfos GO на панель управления насоса.

Связь с Е-насосами

Связь с Е-насосами может осуществляться при помощи системы управления внутридомовыми коммуникациями, Grundfos GO или через панель управления.

Центральная система управления внутридомовыми коммуникациями

Оператор может удаленно контролировать Е-насос. Связь может осуществляться через систему управления внутридомовыми коммуникациями, позволяя оператору контролировать работу насоса, переключать режимы управления и менять значения установленных значений.

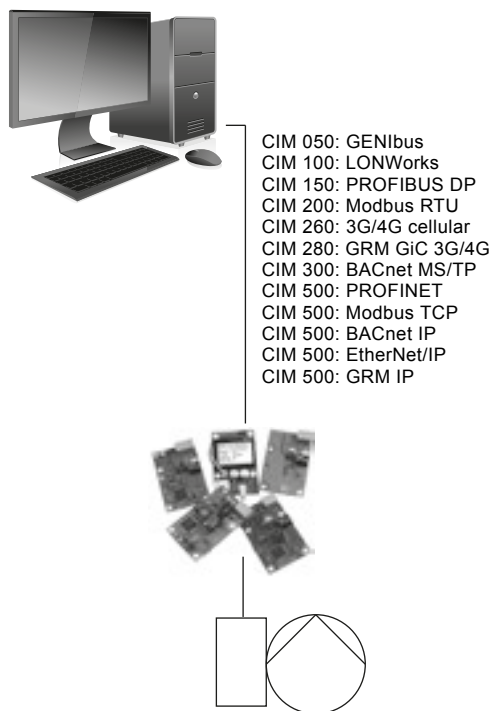

Е-насосы всех типоразмеров могут оборудоваться модулем CIM

TM06 7405 3316

Рис. 64 Структура центральной системы управления внутридомовыми коммуникациями

10. Насосы, соединенные параллельно

Управление насосами, соединенными параллельно

В некоторых случаях есть необходимость соединить насосы в системе параллельно, например:

- если один насос не может достичь необходимой производительности (подачи);
- для обеспечения дополнительной надежности системы за счет резервирования;
- для большей эффективности работы системы в случае непостоянных нагрузок.

Насосами NB, NBE, NK, NKE, соединенными параллельно, можно управлять с помощью шкафа управления Control MPC.



Рис. 65 Control MPC

TM03 0413 5004

Насосы, подключенные к шкафу управления Control MPC

Насосы NB, NBE, NK, NKE могут быть непосредственно подключены к шкафу управления Control MPC.

В состав шкафа Control MPC входит регулятор CU 352, который способен управлять шестью насосами.

При помощи внешних датчиков шкаф управления Control MPC может обеспечить оптимальное регулирование работы насосов по следующим параметрам:

- пропорциональный перепад давления;
- постоянный перепад давления;
- перепад давления (дистанционно);
- расход;
- температура.

Регулятор CU 352 обладает следующими особенностями:

Мастер пуска

Правильная установка и ввод в эксплуатацию являются необходимым условием достижения оптимальной производительности системы и длительной безаварийной работы.

При вводе в эксплуатацию системы мастер пуска отображается на дисплее CU 352. При помощи диалоговых окон мастер запуска поможет оператору пройти все этапы установки, чтобы убедиться, что все настройки выполнены в правильной последовательности.

Программное обеспечение, оптимизированное под определенное применение

CU 352 - регулятор, в комплект которого входит оптимизированное программное обеспечение, которое поможет настроить систему для конкретного применения.

Кроме того, навигация по меню регулятора осуществляется удобным для пользователя способом. Не нужно проходить обучение, чтобы настроить и контролировать систему.

Ethernet-соединение

CU 352 поддерживает соединение Ethernet, что делает возможным получение полного и неограниченного доступа к настройке мониторингу системы при помощи удаленного компьютера.

Сервисный порт GENI TTL

Сервисный порт CU 352 обеспечивает легкий доступ и дает возможность обновления программного обеспечения и регистрации данных для обслуживания.

Передача данных

Шкаф управления Control MPC может общаться с другими протоколами данных.

Имеющиеся коммуникационные подключения поддерживают следующие протоколы передачи данных:

GENIbus, LON, Profibus, Modbus и BACnet через Grundfos CIU.

Примечание. Дополнительную информацию о шкафу управления Control MPC можно найти в Grundfos Product Center или обратившись в представительство Grundfos. Более подробная информация о программе Grundfos Product Center приведена в разделе 23. *Grundfos Product Center* на стр. 236.

11. Подбор оборудования

Опросный лист

Опросный лист можно использовать для сбора информации, необходимой для специального исполнения насоса.

Выбор насоса зависит от:

- перекачиваемой жидкости;
- плотности и вязкости перекачиваемой жидкости;
- наличия твердых частиц в перекачиваемой жидкости;
- рабочего давления и давления на входе;
- требований конечного пользователя.

Данные и иные условия эксплуатации, перечисленные в технической спецификации, необходимо учитывать при подборе материала насоса и уплотнения вала.

Техническая спецификация заполняется заказчиком либо самостоятельно, либо при помощи представителя Grundfos.

Рекомендуется заполнять техническую спецификацию, поскольку это экономит время заказчика и компании Grundfos.

Опросный лист можно скачать в Grundfos Product Center.

Search result

Language: NB

Search

Documents

Document language: English

Title	Document Number	Document Language	Document Category	Product type	Download	Update
Precharge						
Installation & operating instructions						
Service						
Download						
<input type="checkbox"/> Hydro Drive (HDS) (Dry system)	9062078	English	Downloadable		27/06/12	
<input type="checkbox"/> Hydro Drive (HDS) (In-situ system)	9062077	English	Downloadable	-	06/10/11	
<input type="checkbox"/> Hydro Drive (HDS) (In-situ system)	9062079	English	Downloadable	-	27/06/12	
<input type="checkbox"/> NB, NBE, NK, NKE	9062077	English	Downloadable		18/07/12	Download
<input type="checkbox"/> NB, NBE, NK, NKE, NBE, NBE2, NBE3, NKE2 (Dry split water pumps)	9062078	English	Downloadable		27/06/12	Download
<input checked="" type="checkbox"/> NB, NBE, NK, NKE, NBE, NBE2, NBE3, NKE2 (Dry split water drive) (Dry Shaft)	9062078	English	Downloadable		27/06/12	

Рис. 66

TM06 5000 3615

Типоразмер насоса

Выбор типоразмера насоса зависит от следующих параметров:

- необходимый расход и давление в точке водоразбора;
- падения давления из-за разности перепада высот между точками измерения;
- потери на трение в трубопроводе. Может потребоваться учет потерь давления в связи с наличием длинных труб, изгибов, клапанов и т. д.;
- оптимальный КПД в ожидаемой рабочей точке.

КПД насоса

Если насос будет работать при неизменной производительности и постоянном напоре, то следует выбирать насос с максимальным КПД в рабочей точке.

При переменном водопотреблении, а также при изменении режима работы насоса следует выбрать насос с максимальным КПД в области наиболее продолжительного режима работы.

Материал

Выбор материалов для насосов определяется перекачиваемой насосом жидкостью. См. раздел 12. *Перекачиваемые жидкости*.

Типоразмер электродвигателя

Подбирайте электродвигатель на основе мощности, необходимой для обеспечения требуемого режима работы выбранного насоса.

Соответствующая информация приведена на графике мощности для каждого насоса. Рабочие характеристики насосов приведены на стр. 77–131. Если насос снабжен сальниковым уплотнением, выберите типоразмер электродвигателя в соответствии с требованиями ISO 5199.

Подберите кривую мощности согласно требуемому значению QH или найдите промежуточную кривую методом интерполяции.

Для определения типоразмера электродвигателя выберите значение P2 в рабочей точке и добавьте 5 % коэффициента запаса.

Выбирая типоразмер электродвигателя, следует учитывать коэффициент запаса в соответствии с ISO 5199, см. таблицу ниже.

Коэффициенты запаса надежности в соответствии с ISO 5199

Требуемая мощность до [кВт]	Мощность двигателя P2 [кВт]
0,18	0,25
0,27	0,37
0,40	0,55
0,55	0,75
0,81	1,1
1,1	1,5
1,7	2,2
2,3	3
3,2	4
4,3	5,5
6,1	7,5
9,1	11
12,8	15
15,9	18,5
19	22
26	30
32,5	37
40	45
49	55
68	75
81	90
100	110
120	132
145	160
181	200
227	250
286	315
322	355
364	400

12. Перекачиваемые жидкости

Общие рекомендации

Насосы NB и NK подходят для перекачивания невзрывоопасных и чистых жидкостей, не содержащих твердых частиц и волокон.

В данном каталоге рассмотрены жидкости с температурой от -25 до $+140$ °C.

Для температур от -40 до $+220$ °C см. каталог "NB, NBG, NK, NKG, NBE, NBGE, NKE, NKGE - насосы, изготовленные по специальному заказу в соответствии с EN 733 и ISO 2858" или обратитесь в представительство Grundfos.

Часто вода, используемая в отопительных и вентиляционных системах, содержит добавки для предотвращения образования коррозии и известковых отложений в системе.

Применение насоса для перекачивания такой жидкости возможно только при использовании специальных уплотнений вала для исключения выхода уплотнения из строя из-за кристаллизации / образования осадка между поверхностями уплотнения.

Качество воды в системах отопления должно соответствовать требованиям стандарта VDI 2035.

Раздел "Жидкости" в Grundfos Product Center

В разделе "Жидкости" программы подбора оборудования Grundfos Product Center вы получите рекомендации, основанные на типе и свойствах перекачиваемой жидкости, по выбору подходящих износостойких материалов корпуса насоса, рабочего колеса, вала, торцевых и кольцевых уплотнений.

Данный раздел охватывает более 170 перекачиваемых жидкостей.

На химическую стойкость материалов насоса могут оказать влияние следующие факторы:

- содержание твердых частиц;
- загрязняющие примеси;
- давление;
- периодическая промывка насоса специальными растворами.

Перечисленные факторы не учитываются при подборе оборудования в данном инструменте. Пригодность материала может быть доказана только посредством испытания.

Для более корректного подбора уплотнения вала обратитесь в представительство Grundfos.

Для перекачивания жидкостей, плотность и вязкость которых выше чем у воды, используйте электродвигатель увеличенной мощности.

13. Насосы NK со свободным концом вала

NK, радиальный отвод

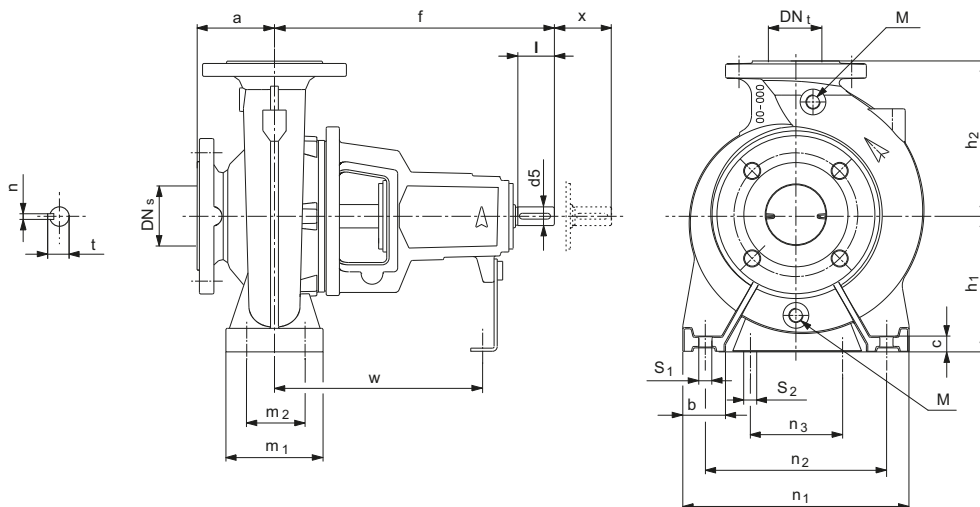

TM01 9274 3713

M Технологические отверстия, закрытые пробками

Тип	Насос [мм]							Опоры [мм]							Вал [мм]					Масса [кг]				
	DN _s	DN _t	a	f	h ₁	h ₂	M	b	m ₁	m ₂	n ₁	n ₂	n ₃	w	S ₁	S ₂	c	d5	l	X	t	n	Cl ¹	SS ²
NK 32-125.1	50	32	80	360	112	140	3/8"	50	100	70	190	140	110	260	M12	M12	14	24	50	100	27	8	34	35
NK 32-125	50	32	80	360	112	140	3/8"	50	100	70	190	140	110	260	M12	M12	14	24	50	100	27	8	34	35
NK 32-160.1	50	32	80	360	132	160	3/8"	50	100	70	240	190	110	260	M12	M12	18	24	50	100	27	8	37	39
NK 32-160	50	32	80	360	132	160	3/8"	50	100	70	240	190	110	260	M12	M12	18	24	50	100	27	8	37	39
NK 32-200.1	50	32	80	360	160	180	3/8"	50	100	70	240	190	110	260	M12	M12	18	24	50	100	27	8	47	49
NK 32-200	50	32	80	360	160	180	3/8"	50	100	70	240	190	110	260	M12	M12	18	24	50	100	27	8	47	49
NK 32-250	50	32	100	360	180	225	3/8"	65	125	95	320	250	110	260	M12	M12	12	24	50	100	27	8	55	59
NK 40-125	65	40	80	360	112	140	3/8"	50	100	70	210	160	110	260	M12	M12	18	24	50	100	27	8	34	40
NK 40-160	65	40	80	360	132	160	3/8"	50	100	70	240	190	110	260	M12	M12	18	24	50	100	27	8	39	41
NK 40-200	65	40	100	360	160	180	3/8"	50	100	70	265	212	110	260	M12	M12	18	24	50	100	27	8	49	51
NK 40-250	65	40	100	360	180	225	3/8"	65	125	95	320	250	110	260	M12	M12	18	24	50	100	27	8	64	59
NK 40-315	65	40	125	470	200	250	3/8"	65	125	95	345	280	110	340	M12	M12	16	32	80	100	35	10	113	104
NK 50-125	65	50	100	360	132	160	3/8"	50	100	70	240	190	110	260	M12	M12	18	24	50	100	27	8	34	43
NK 50-160	65	50	100	360	160	180	3/8"	50	100	70	265	212	110	260	M12	M12	18	24	50	100	27	8	42	45
NK 50-200	65	50	100	360	160	200	3/8"	50	100	70	265	212	110	260	M12	M12	18	24	50	100	27	8	56	52
NK 50-250	65	50	100	360	180	225	3/8"	65	125	95	320	250	110	260	M12	M12	18	24	50	100	27	8	67	57
NK 50-315	65	50	125	470	225	280	1/2"	65	125	95	345	280	110	340	M12	M12	17	32	80	100	35	10	117	109
NK 65-125	80	65	100	360	160	180	3/8"	65	125	95	280	212	110	260	M12	M12	18	24	50	100	27	8	41	47
NK 65-160	80	65	100	360	160	200	3/8"	65	125	95	280	212	110	260	M12	M12	18	24	50	100	27	8	46	47
NK 65-200	80	65	100	360	180	225	3/8"	65	125	95	320	250	110	260	M12	M12	18	24	50	140	27	8	55	58
NK 65-250	80	65	100	470	200	250	3/8"	80	160	120	360	280	110	340	M16	M12	22	32	80	140	35	10	98	96
NK 65-315	80	65	125	470	225	280	3/8"	80	160	120	400	315	110	340	M16	M12	21	32	80	140	35	10	111	116
NK 80-160	100	80	125	360	180	225	3/8"	65	125	95	320	250	110	260	M12	M12	18	24	50	140	27	8	55	58
NK 80-200	100	80	125	470	180	250	3/8"	65	125	95	345	280	110	340	M12	M12	18	32	80	140	35	10	73	89
NK 80-250	100	80	125	470	200	280	3/8"	80	160	120	400	315	110	340	M16	M12	24	32	80	140	35	10	93	108
NK 80-315	100	80	125	470	250	315	3/8"	80	160	120	400	315	110	340	M16	M12	22	32	80	140	35	10	121	128
NK 80-315*	100	80	125	530	250	315	3/8"	80	160	120	400	315	110	370	M16	M12	22	42	110	140	45	12	152	156
NK 80-400	100	80	125	530	280	355	1/2"	80	160	120	435	355	110	370	M16	M12	22	42	110	140	45	12	203	197
NK 100-160	125	100	125	360	200	280	1/2"	80	160	120	360	280	110	260	M16	M12	17	24	50	140	27	8	75	84
NK 100-200	125	100	125	470	200	280	1/2"	80	160	120	360	280	110	340	M16	M12	23	32	80	140	35	10	83	86
NK 100-250	125	100	140	470	225	280	1/2"	80	160	120	400	315	110	340	M16	M12	24	32	80	140	35	10	105	111
NK 100-315	125	100	140	470	250	315	1/2"	80	160	120	400	315	110	340	M16	M12	22	32	80	140	35	10	130	132
NK 100-315*	125	100	140	530	250	315	1/2"	80	160	120	400	315	110	370	M16	M12	22	42	110	140	45	12	161	165
NK 100-400	125	100	140	530	280	355	1/2"	100	200	150	500	400	110	370	M20	M12	22	42	110	140	45	12	233	238
NK 125-200	150	125	140	470	250	315	1/2"	80	160	120	400	315	110	340	M16	M12	19	32	80	140	35	10	129	134
NK 125-250	150	125	140	470	250	355	1/2"	80	160	120	400	315	110	340	M16	M12	22	32	80	140	35	10	133	130
NK 125-250*	150	125	140	530	250	355	1/2"	80	160	120	400	315	110	370	M16	M12	22	42	110	140	45	12	158	155
NK 125-315	150	125	140	530	280	355	1/2"	100	200	150	500	400	110	370	M20	M12	17	42	110	140	45	12	186	190
NK 125-400	150	125	140	530	315	400	1/2"	100	200	150	500	400	110	370	M20	M12	22	42	110	140	45	12	250	243
NK 125-500	150	125	180	670	400	500	1/2"	125	200	150	625	500	140	500	M20	M16	28	60	110	180	64	18	502	493

Тип	Насос [мм]							Опоры [мм]								Вал [мм]					Масса [кг]			
	DN _s	DN _t	a	f	h ₁	h ₂	M	b	m ₁	m ₂	n ₁	n ₂	n ₃	w	S ₁	S ₂	c	d ₅	l	X	t	n	Cl ¹	SS ²
NK 150-200	200	150	160	470	280	400	1/2"	100	200	150	550	450	110	340	M20	M12	26	32	80	140	35	10	210	205
NK 150-250	200	150	160	530	280	375	1/2"	100	200	150	500	400	110	370	M20	M12	20	42	110	140	45	12	196	206
NK 150.315.2	200	150	160	530	280	400	1/2"	100	200	150	550	450	110	370	M20	M12	20	42	110	140	45	12	252	255
NK 150-315	200	150	160	530	280	400	1/2"	100	200	150	550	450	110	370	M20	M12	20	42	110	140	45	12	250	253
NK 150-400	200	150	160	530	315	450	1/2"	100	200	150	550	450	110	370	M20	M12	19	42	110	140	45	12	286	291
NK 150-400*	200	150	160	670	315	450	1/2"	100	200	150	550	450	140	500	M20	M16	19	48	110	180	51,5	14	366	370
NK 150-500	200	150	180	670	400	500	1/2"	125	200	150	625	500	140	500	M20	M16	29	60	110	180	64	18	522	534

¹ Cl: Исполнение из чугуна

² SS: Исполнение из нержавеющей стали

* Удлиненный вал

X - минимальное расстояние, необходимое для обслуживания рабочего колеса и уплотнения вала.

Увеличенные насосы

В EN 733 описаны только стандартные типы.

В ряд NK включены большие модели (увеличенные насосы) для высоких подач и напоров.

Поскольку увеличенные насосы не соответствуют стандарту, их размеры могут отличаться от размеров насосов других производителей.

NK, тангенциальный отвод

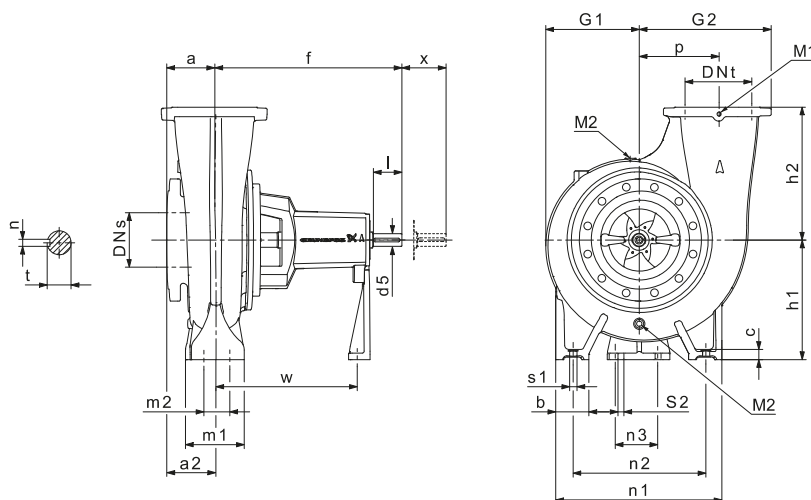

TM04 3857 1718

M1 / M2 Технологические отверстия, закрытые пробками

Тип	Насос [мм]											Опоры [мм]							Вал [мм]					Масса [кг]				
	DN _s	DN _t	a	a ₂	f	h ₁	h ₂	M ₁	M ₂	G ₁	G ₂	p	b	m ₁	m ₂	n ₁	n ₂	n ₃	w	S ₁	S ₂	c	d ₅	l	X	t	n	Cl ¹
NK 200-400	250	200	170	180	698	400	400	3/8"	1/2"	331	485	315	125	200	150	625	500	140	519	M20	M16	33	48	110	180	51,5	14	428
NK 200-450	250	200	150	154	691	400	450	3/8"	1/2"	355	525	355	125	200	150	625	500	140	519	M20	M16	33	48	110	180	51,5	14	443
NK 250-350	300	250	175	190	739	450	400	3/8"	1/2"	379	523	320	125	200	150	625	500	140	559	M20	M16	33	48	110	180	51,5	14	528
NK 250-400	300	250	160	173	714	450	500	3/8"	1/2"	350	498	295	125	200	150	625	500	140	532	M20	M16	33	48	110	180	51,5	14	479
NK 250-450	300	250	165	173	704	450	500	3/8"	1/2"	374	563	360	125	200	150	625	500	140	515	M20	M16	33	60	110	180	64	18	557
NK 250-500	300	250	165	170	709	450	500	3/8"	1/2"	441	598	395	125	200	150	725	600	140	528	M20	M16	33	60	110	180	64	18	670

¹ Cl: Исполнение из чугуна

X - минимальное расстояние, необходимое для обслуживания рабочего колеса и уплотнения вала.

14. Размеры фланцев насосов

Размеры фланцев по EN 1092-2

EN 1092-2 - это стандарт, применяемый для чугунных фланцев. Размеры приведены в мм.

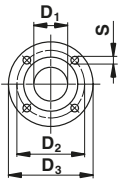

TM02 7720 3803

		EN 1092-2										
		Номинальный диаметр										
		DN 32	DN 40	DN 50	DN 65	DN 80	DN 100	DN 125	DN 150	DN 200	DN 250	DN 300
PN 10	D ₁	32	40	50	65	80	100	125	150	200	250	300
	D ₂	100	110	125	145	160	180	210	240	295	350	400
	D ₃	140	150	165	185	200	220	250	285	340	395	445
	S	4 x Ø19	4 x Ø19	4 x Ø19	4 x Ø19	8 x Ø19	8 x Ø19	8 x Ø19	8 x Ø23	8 x Ø23	12 x Ø23	12 x Ø23
PN 16	D ₂	100	110	125	145	160	180	210	240	295	355	410
	D ₃	140	150	165	185	200	220	250	285	340	405	460
	S	4 x Ø19	4 x Ø19	4 x Ø19	4 x Ø19	8 x Ø19	8 x Ø19	8 x Ø19	8 x Ø23	12 x Ø23	12 x Ø28	12 x Ø28

Размеры фланцев по AS2129 таблица E

AS2129 таблица E - это австралийский стандарт для чугунных фланцев. Эти фланцы доступны по запросу.

Размеры приведены в мм.

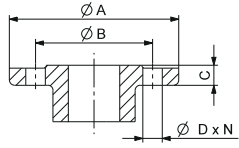

TM02 7720 3803

Номинальный размер фланца		32	40	50	65	80	100	125	150	200
Диаметр фланца	A	140	150	165	185	200	220	250	285	340
Диаметр расположения крепежных отверстий	B	87	98	114	127	146	178	210	235	292
Толщина фланца	C	18	18	20	20	22	24	26	26	30
Диаметр отверстия	D	14	14	18	18	18	18	18	22	22
Кол-во отверстий	N	4	4	4	4	4	8	8	8	8

Размеры фланцев по EN 1092-1

EN 1092-1 - это европейский стандарт, применяемый для фланцев из нержавеющей стали. Размеры приведены в мм.

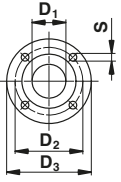

TM02 7720 3803

		EN 1092-1									
		Номинальный диаметр									
		DN 32	DN 40	DN 50	DN 65	DN 80	DN 100	DN 125	DN 150	DN 200	
PN 10	D ₁	32	40	50	65	80	100	125	150	200	
	D ₂	100	110	125	145	160	180	210	240	295	
	D ₃	140	150	165	185	200	220	250	285	340	
	S	4 x Ø19	4 x Ø19	4 x Ø19	4 x Ø19	8 x Ø19	8 x Ø19	8 x Ø19	8 x Ø23	8 x Ø23	
PN 16	D ₂	100	110	125	145	160	180	210	240	295	
	D ₃	140	150	165	185	200	220	250	285	340	
	S	4 x Ø19	4 x Ø19	4 x Ø19	4 x Ø19	8 x Ø19	8 x Ø19	8 x Ø19	8 x Ø23	12 x Ø23	
PN 25	D ₂	100	110	125	145	160	190	220	250	310	
	D ₃	140	150	165	185	200	235	270	300	360	
	S	4 x Ø19	4 x Ø19	4 x Ø19	8 x Ø19	8 x Ø19	8 x Ø23	8 x Ø28	8 x Ø28	12 x Ø28	
PN 40	D ₂	100	110	125	145	160	190	220	250	320	
	D ₃	140	150	165	185	200	235	270	300	375	
	S	4 x Ø19	4 x Ø19	4 x Ø19	8 x Ø19	8 x Ø19	8 x Ø23	8 x Ø28	8 x Ø28	12 x Ø31	

Размеры свободных фланцев по EN 1092-1

EN 1092-1 - это европейский стандарт, применяемый для фланцев из нержавеющей стали. Размеры приведены в мм.

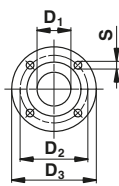

TM02 7720 3803

EN 1092-1

	Номинальный диаметр									
	DN 32	DN 40	DN 50	DN 65	DN 80	DN 100	DN 125	DN 150	DN 200	
PN 10	D₁	32	40	50	65	80	100	125	150	200
	D₂	100	110	125	145	160	180	210	240	295
	D₃	140	150	165	185	200	220	250	285	340
	S	4 x Ø19	4 x Ø19	4 x Ø19	4 x Ø19	8 x Ø19	8 x Ø19	8 x Ø19	8 x Ø23	8 x Ø23
PN 16	D₂	100	110	125	145	160	180	210	240	295
	D₃	140	150	165	185	200	220	250	285	340
	S	4 x Ø19	4 x Ø19	4 x Ø19	4 x Ø19	8 x Ø19	8 x Ø19	8 x Ø19	8 x Ø23	12 x Ø23
	D₂	100	110	125	145	160	190	220	250	310
PN 25	D₃	140	150	165	185	200	235	270	300	360
	S	4 x Ø19	4 x Ø19	4 x Ø19	8 x Ø19	8 x Ø19	8 x Ø23	8 x Ø28	8 x Ø28	12 x Ø28
	D₂	100	110	125	145	160	190	220	250	320
	D₃	140	150	165	185	200	235	270	300	375
PN 40	S	4 x Ø19	4 x Ø19	4 x Ø19	8 x Ø19	8 x Ø19	8 x Ø23	8 x Ø28	8 x Ø28	12 x Ø31

Размеры свободных фланцев по ASME B16.5

ASME B16.5 - это стандарт, применяемый для фланцев из нержавеющей стали.

Материал: AISI 316/A105.

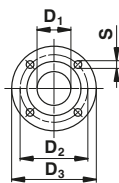

TM02 7720 3803

ASME B16.5

	Номинальный диаметр									
	1 1/4" ¹	1 1/2"	2"	2 1/2"	3"	4"	5"	6"	8"	
Класс 300	D₁ [MM]	32,0	76,2	90,2	107,2	125,2	150,2	175,2	205,2	260,2
	D₂ [MM]	98,4	114,3	127,0	149,2	168,3	200,0	235,0	269,9	330,2
	D₃ [MM]	135,0	155,0	165,0	190,0	210,0	255,0	280,0	320,0	380,0
	S [дюймы]	4 x Ø3/4"	4 x Ø7/8"	8 x Ø3/4"	8 x Ø7/8"	8 x Ø7/8"	8 x Ø7/8"	8 x Ø7/8"	8 x Ø7/8"	12 x Ø7/8"

¹ 1 1/4" - только для фиксированных фланцев.

Размеры свободных фланцев по JIS B 2220

JIS B 2220 - это стандарт, применяемый для фланцев из нержавеющей стали. Размеры приведены в мм.

Материал: EN 1.4408/GGG50.

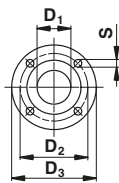

TM02 7720 3803

JIS B 2220

	Номинальный диаметр									
	DN 32 ¹	DN 40	DN 50	DN 65	DN 80	DN 100	DN 125	DN 150	DN 200	
20K	D₁	32,0	76,2	90,2	107,2	125,2	150,2	175,2	205,2	260,2
	D₂	100,0	105,0	120,0	140,0	160,0	185,0	225,0	260,0	305,0
	D₃	135,0	150,0	165,0	178,0	200,0	225,0	270,0	305,0	350,0
	S	4 x Ø19,0	4 x Ø18,5	8 x Ø18,5	8 x Ø19,0	8 x Ø23,0	8 x Ø23,0	8 x Ø25,0	12 x Ø25,0	12 x Ø25,0

¹ DN 32 - только для фиксированных фланцев.

15. Пояснения к графикам рабочих характеристик

Расположение данных на диаграммах рабочих характеристик

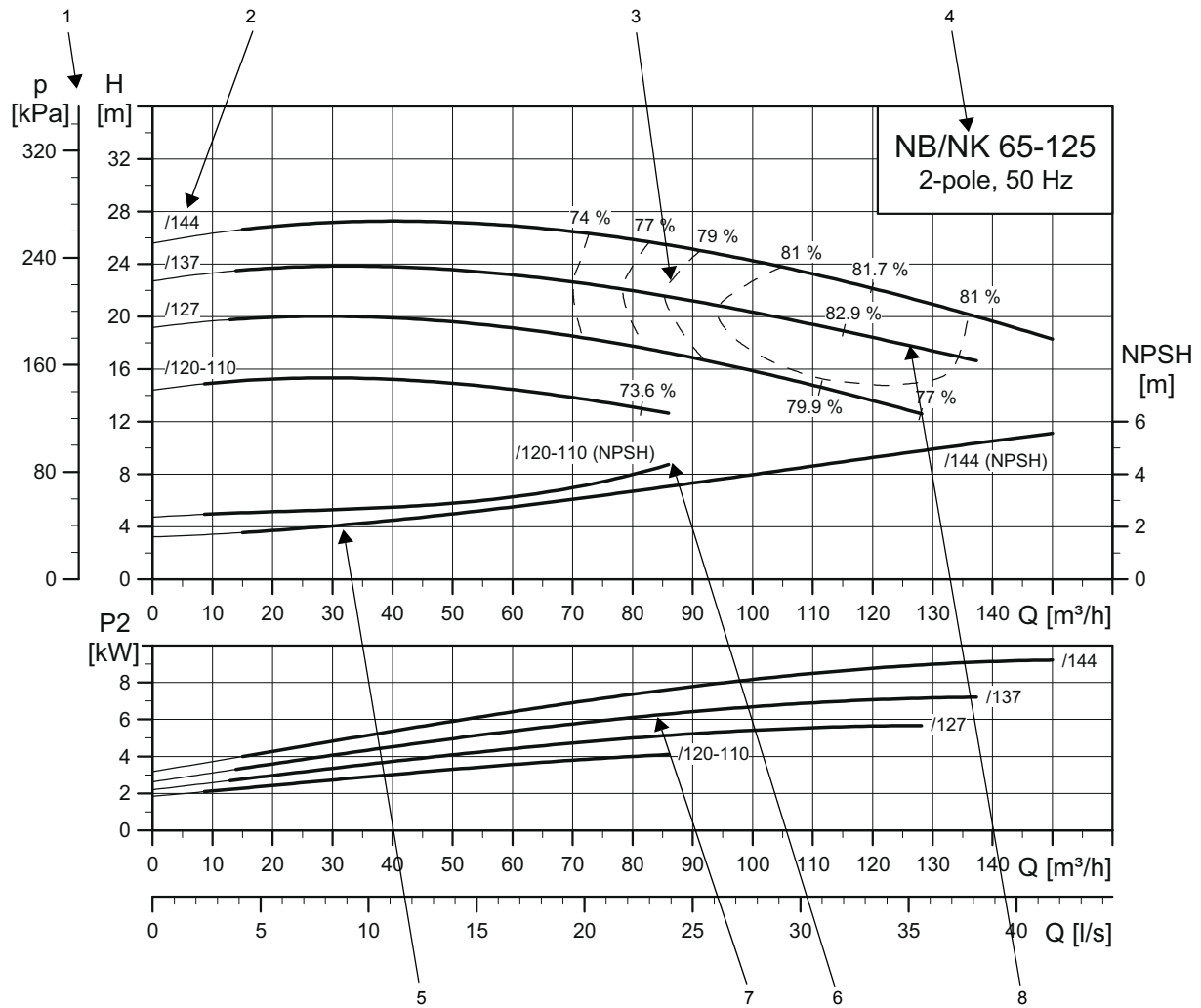

TM03 5098 3414

Поз.	Описание
1	Полный напор насоса, p [кПа] или H [м] = H _{полн.}
2	Диаметр рабочего колеса [мм]
3	Гидравлический КПД насоса показан в виде пунктирной линии
4	Тип насоса, число полюсов электродвигателя, частота питающей сети
5	Кривая NPSH показана для наибольшего размера рабочего колеса
6	Кривая NPSH показана для наименьшего размера рабочего колеса
7	Мощность на валу электродвигателя P2 [кВт]
8	Кривая QH для каждого насоса. (кривая, выделенная жирным, обозначает рекомендованный рабочий диапазон)

Кривые рабочих характеристик, показанные в 16. *Диаграммы рабочих характеристик*, отображают насос в паре с двигателем IE3.

- 2 полюса: P2 ≤ 22 кВт, насос с электродвигателем MG; P2 ≥ 30 кВт, насос с электродвигателем Siemens.
- 4 полюса: P2 ≤ 15 кВт, насос с электродвигателем MG; P2 ≥ 18,5 кВт, насос с электродвигателем Siemens.
- 6 полюсов: Насос с электродвигателем Siemens.

Условия снятия рабочих характеристик

Рекомендации, данные ниже, относятся к рабочим характеристикам, представленным на стр. 77–131.

- Допуски на рабочие характеристики в соответствии с ISO 9906:2012, класс 3B.
- Кривые отображают рабочие точки насосов с различным диаметром рабочего колеса при номинальной частоте вращения.
- Выделенные отрезки кривых отображают рекомендуемый рабочий диапазон.
- Отрезки, обозначенные тонкой линией, отображают диапазон, который не рекомендуется в качестве рабочего. Это означает, что следует выбирать насос меньшего/большого типоразмера.
- Не используйте насосы при расходе меньше $0,1 \times Q_{\text{макс}}$, т. к. это может привести к перегреву.
- Кривые характеристик построены для воды с кинематической вязкостью $1 \text{ мм}^2/\text{с} = 1 \text{ сСт}$ (при температуре $+20 \text{ }^\circ\text{C}$).
- Eta: Пунктирные линии отображают величину гидравлического КПД насоса.
- NPSH: Кривые показывают максимальные величины, измеренные в тех же условиях, что и кривые рабочих характеристик.
- Если плотность перекачиваемой жидкости отлична от 1000 кг/м^3 , то значение необходимого давления на выходе изменяется пропорционально изменению плотности жидкости.
- При перекачивании жидкостей плотностью выше 1000 кг/м^3 необходимо использовать электродвигатели большей мощности.
- Во время выбора сальникового уплотнения вала мощность электродвигателя определяется в соответствии с требованиями ISO 5199.

Определение полного напора насоса

Полный напор насоса равен сумме перепада высот между точками измерения + перепад давления + скоростной напор.

$$H_{\text{полный}} = H_{\text{гео}} + H_{\text{стат.}} + H_{\text{дин.}}$$

$H_{\text{гео}}$	перепад высот между точками измерения.
$H_{\text{стат.}}$	Разность значений напора на всасывающей и напорной сторонах насоса.
$H_{\text{дин.}}$	Расчетные значения, основанные на скорости перекачиваемой жидкости на всасывающей и напорной сторонах насоса.

Проверка производительности насоса

Контрольно-измерительные приборы для насосов NB, NBE, NK и NKE позволяют проводить гидравлические испытания на производительность согласно требованиям ISO 9906:2012.

Стандарт ISO 9906:2012 устанавливает нормы для следующего: "Насосы динамические. Гидравлические эксплуатационные приемочные испытания. Классы 1, 2 и 3".

Классы приемочных испытаний рабочих характеристик

В стандарте ISO 9906:2012 определены шесть классов приемочных испытаний насосов: 3B, 2B, 2U, 1B, 1E и 1U.

Класс приемки	Обязательные измерения		Дополнительные измерения	
	Q	H	P1	Eta-tot
3B	± 9 %	± 7 %	+ 9 %	- 7 %
2B	± 8 %	± 5 %	+ 8 %	- 5 %
2U	+ 16 %	+ 10 %	+ 16 %	
1B	± 5 %	± 3 %	+ 4 %	- 3 %
1E	± 5 %	± 3 %	+ 4 %	≥ 0 %
1U	+ 10 %	+ 6 %	+ 10 %	

Q: Подача
H: Напор
P1: Потребляемая мощность, всего
Eta-tot: Общий КПД

Данные классы допуска можно задействовать при составлении контракта между производителем и покупателем. Также они могут быть использованы как вариант стандартного допуска, в случае, если между производителем и покупателем не был согласован конкретный класс точности.

Подробные пояснения к классам приемки по производительности даны в разделе *Определение классов приемки* на стр. 79 и 80, где показаны классы производительности по отношению к обычной кривой характеристик насоса.

Гарантируемая точка

Согласно ISO 9906:2012 допустимое отклонение класса приемки распространяется на одну гарантийную точку.

Гарантируемая точка определяется гарантированной подачей и гарантированным напором.

Кроме того, при указанных условиях может быть гарантирован либо минимальный общий КПД, либо максимальная полная потребляемая мощность.

Это означает, что данный стандарт задает принципы для рабочей точки с гарантией следующего:

- Q и H; или
- Q, H и общий КПД (Eta-total); или
- Q, H и общая потребляемая мощность (P1).

Гарантируемая точка определяется замерами как минимум в пяти контрольных точках.

Пример проверки рабочей точки согласно требованиям ISO 9906:2012

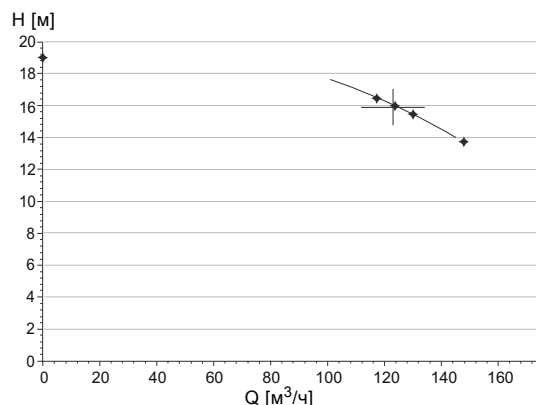

TM07 0448 5117

Рис. 67 Для определения одной гарантируемой точки используются результаты замеров на пяти контрольных точках

Оценка эксплуатационных характеристик

Испытание должно показать, что измеряемая кривая характеристики насоса касается или проходит через область допуска вокруг гарантийной точки в соответствии с выбранным классом приемки.

Оценка гарантируемой точки должна производиться при номинальной частоте вращения. Для насосов NB, NBE, NK, NKE значение составляет 50 Гц или 60 Гц.

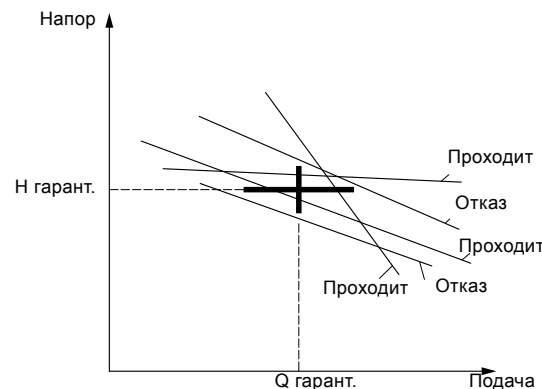

TM07 1544 1818

Рис. 68 Кривые насоса, которые проходят через допустимую область гарантируемой точки или не попадают в нее

Типы испытаний эксплуатационных характеристик для насосов с односторонним всасыванием

Доступно два типа испытаний эксплуатационных характеристик для насосов NB(E), NBG(E), NK(E), NKG(E):

- проверочное испытание рабочей точки;
- испытание кривой.

Испытания, проводимые на насосах NB, NK

- Результаты испытаний хранятся на протяжении минимум пяти лет. Их можно отследить посредством уникального серийного номера насоса.
- Невозможно изменить класс приемки на уже поставленном насосе, прошедшем испытания. В случае необходимости должно быть проведено повторное испытание насоса.
- Можно организовать проведение испытаний в присутствии заказчика.

Проверочное испытание рабочей точки, Классы 3B, 2B, 2U, 1B, 1E и 1U

Данный метод испытания дает возможность провести проверку следующих значений рабочей точки:

- Q и H; или
- Q, H и общий КПД (Eta-tot); или
- Q, H и общая потребляемая мощность (P1).

Класс приемки	Обязательные измерения		Дополнительные измерения	
	Q	H	P1	Eta-tot
3B	Стандартное исполнение		По запросу	
2B	По запросу		По запросу	
2U	По запросу		По запросу	
1B	По запросу		По запросу	
1E	По запросу		По запросу	
1U	По запросу		По запросу	

Гарантии, предоставляемые Grundfos для разных классов приемки, определяются для каждого отдельного случая. По данному вопросу обращайтесь в местное представительство компании.

Grundfos проводит проверку рабочей точки согласно ISO 9906:2012 для одной гарантируемой точки с максимальной частотой вращения (50 Гц или 60 Гц). Заказчик должен сообщить в компанию Grundfos, какую рабочую точку необходимо проверить.

Запрашиваемая рабочая точка проверяется по результатам замеров в пяти точках.

Проверка рабочей точки, Класс 1U

В качестве примера показаны проверочные измерения рабочей точки согласно Классу 1U.

Подача и напор являются обязательными показателями, а КПД и потребляемая мощность (P1) - дополнительными.

Допуски для испытания Класса 1U указаны ниже:

- Подача: + 10 %
- Напор: + 6 %
- КПД: 0 %, только если равно или выше гарантированного значения
- P1: + 10 %

1. Испытание и проверка показателей Q, H и Eta-tot



Рис. 69 Результаты измерения для подачи и напора



Рис. 70 Результаты измерения для общего КПД

2. Испытание и проверка показателей Q, H и P1

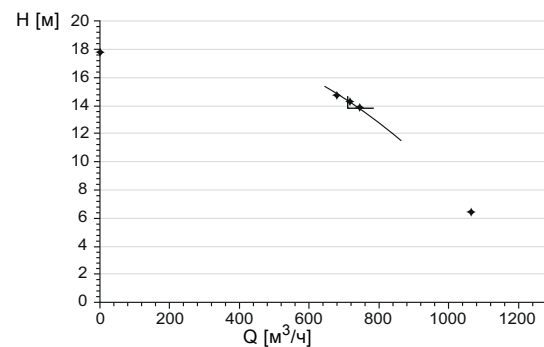

TM07 1542 1618

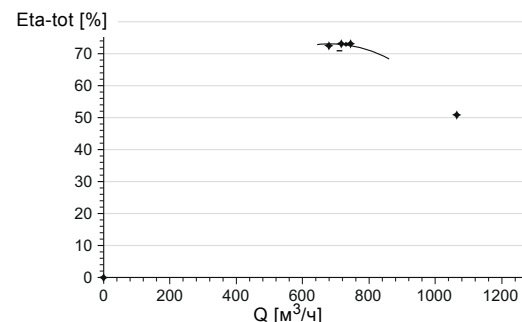
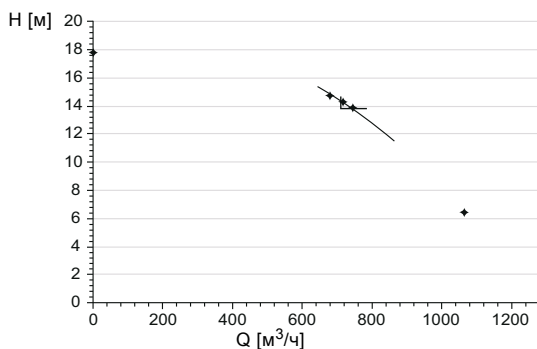
Рис. 71 Результаты измерения для подачи и напора

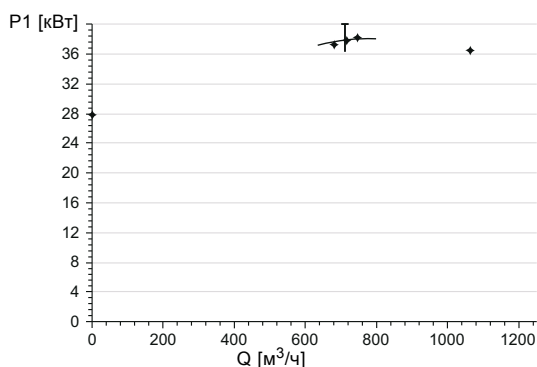

TM07 1545 1617

Рис. 72 Результаты измерения потребляемой мощности

Обратите внимание, что наряду с гарантируемой точкой также можно проводить измерения других точек и отображать их в отчете о проверке кривой согласно допускам по Классу 3В.

Проверка кривой, Класс 3В

Данный метод испытаний разработан компанией Grundfos и основан на допусках класса точности 3В требований ISO 9906:2012: $Q = \pm 9\%$, $H = \pm 7\%$.

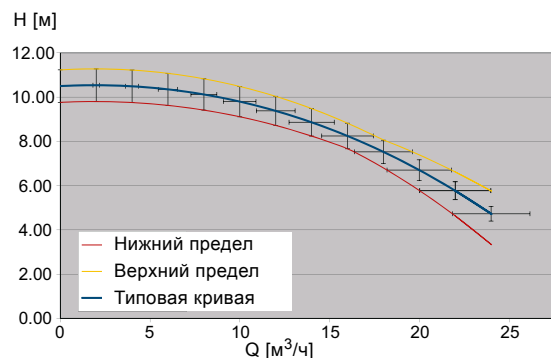

TM07 1515 1618

Рис. 73 Кривая Q-H с пересечениями допусков по всему диапазону рабочих характеристик

На рис. 73 показано пересечение допуска согласно Классу 3В по всему диапазону рабочих характеристик насоса. Верхний и нижний пределы эксплуатационной характеристики создаются путем дорисовки двух кривых на границах данных пересечений.

Если в процессе испытания насоса измеряемая точка находится в заданном диапазоне между верхним и нижним пределами, это соответствует критериям допуска по Классу 3В согласно ISO 9906:2012. Такой способ проверки соответствия характеристик насосов точнее, чем верификационные измерения рабочей точки по Классу 3В.

Способ проверки кривой для насосов NB(E), NK(E), NBG(E), NKG(E) в компании Grundfos

В компании Grundfos проверка кривой выполняется одним из двух следующих способов:

- испытания эталонной кривой;
- испытания кривой эксплуатационных характеристик.

Испытания эталонной кривой, Класс 3В

Если в заказе не указано, что нужен протокол проверки кривой, проводится стандартное проверочное испытание. Производятся измерения трех или четырех контрольных точек в зависимости от производственной площадки (отчет о проверке кривой не поставляется с насосом).

Измерения выполняются для подтверждения качества и соответствия требованиям качества, чтобы гарантировать, что допуски для значений поставленного насоса соответствуют указанному классу. Допуски приемочных испытаний устанавливаются по Классу 3В, но без сертификации.

Пример испытаний эталонной кривой



Рис. 74 Результаты измерений для испытываемого насоса



Рис. 75 Расчет значений на рис. 74 произведен для стандартной частоты вращения с целью сравнения с эталонной кривой рабочих характеристик

Если отчет об эксплуатационных характеристиках насоса потребуется на более поздних этапах, возможно предоставление только данных испытаний эталонной кривой.

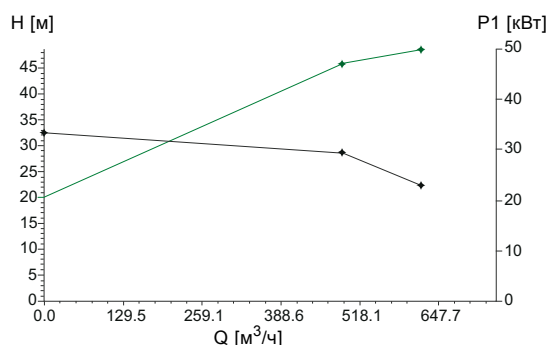
Испытания кривой характеристик, Класс 3В

Испытания кривой характеристик выполняются, когда в заказе обозначено, что необходим протокол проверки кривой.

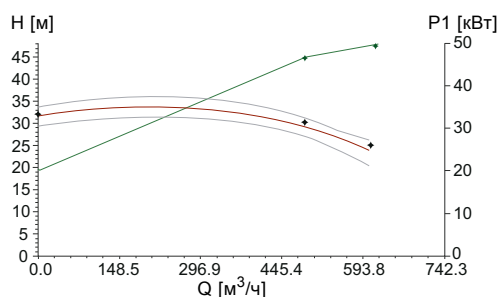
Насос проверяется на предварительно указанных значениях подачи, распределенных по полной кривой насоса - минимум 5 точек. Допуски точности устанавливаются по Классу 3В, но без сертификации.

Пример испытания кривой характеристик NB, NK, NBG, NKG



Рис. 76 Результаты измерений для испытываемого насоса



Рис. 77 Расчет значений на рис. 76 произведен для стандартной частоты вращения с целью сравнения с эталонной кривой рабочих характеристик

Если заказчику необходимо проверить больше точек на кривой, следует выполнить отдельные измерения, которые не являются частью испытаний кривой характеристик.

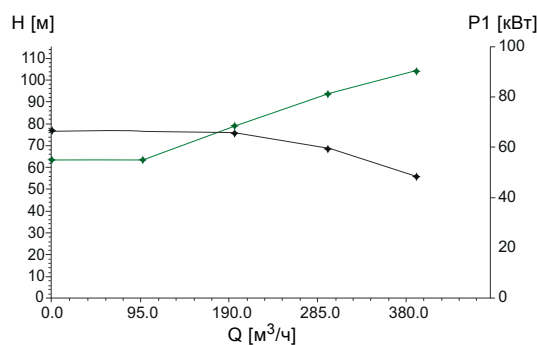
Статическое испытание высоким давлением

Все производимые насосы проходят статическое испытание высоким давлением 1,5 x PN (номинальное давление насоса).

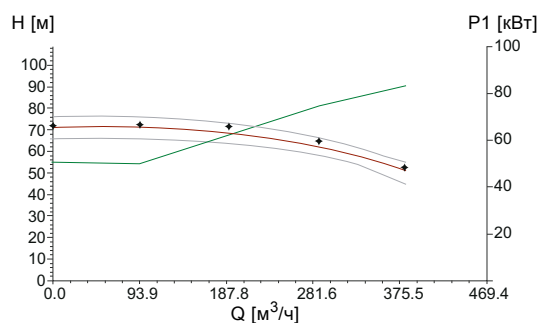
Определение классов приемки

На графиках в таблице на стр. 80 показаны допуски согласно стандарту в сопоставлении с обычной кривой характеристик насоса. На графиках также показана предполагаемая производительность насоса, если заказчик, имеющий такой же насос, закажет насос с такой же гарантируемой точкой для разных допусков (В, Е или U) в пределах классов допуска.

В некоторых случаях невозможно задать соответствие для одной и той же гарантируемой точки в случае приемки по одностороннему допуску, как в случае с двусторонним допуском. На это указывает опущенная кривая для классов "Е" и "U".

Если запрашиваемая гарантируемая точка одинакова для насоса Класса U и насоса Класса В, для того чтобы достичь требуемой рабочей точки, как следствие производственных допусков может понадобиться насос большего типоразмера.

Гарантии, предоставляемые Grundfos для разных классов приемки, определяются для каждого отдельного случая. По данному вопросу обращайтесь в местное представительство компании.

Классы приемки и допуски

Класс приемки В

Данный класс приемки обозначает двусторонний допуск по подаче и напору и допуск по КПД.

Класс приемки Е

Данный класс приемки обозначает двусторонний допуск по подаче и напору, но без допуска по КПД.

Класс приемки U

Данный класс приемки обозначает односторонний допуск по подаче и напору. Для Класса 2U имеется допуск по КПД. Для Класса 1U отсутствует допуск по КПД.

Обратите внимание, что изменение класса приемки с Класса 1В на 1U не обязательно означает, что заказчик получит насос лучше - с повышенным КПД. Скорее всего, он получит насос, рабочая характеристика которого всегда находится на стороне положительных значений от гарантируемой точки.

Класс приемки

B

E

U

Класс 3

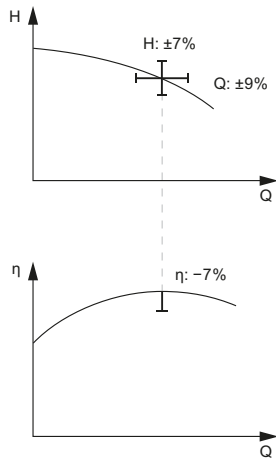

Класс 2



Класс 1

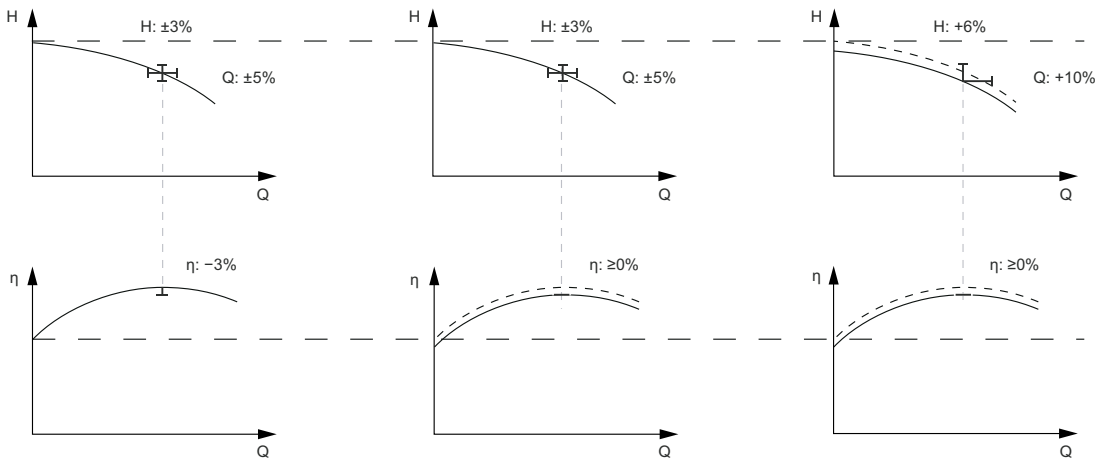

16. Диаграммы рабочих характеристик

Обзор

2900 об/мин		1450 об/мин		970 об/мин	
Тип насоса	См. стр.	Тип насоса	См. стр.	Тип насоса	См. стр.
NB, NK 32-125.1	82	NB, NK 32-125.1	103	NB, NK 100-160	131
NB, NK 32-125	82	NB, NK 32-125	103	NB, NK 100-200	132
NB, NK 32-160.1	83	NB, NK 32-160.1	104	NB, NK 100-250	132
NB, NK 32-160	83	NB, NK 32-160	104	NB, NK 100-315	133
NB, NK 32-200.1	84	NB, NK 32-200.1	105	NB, NK 100-400	134
NB, NK 32-200	84	NB, NK 32-200	105	NB, NK 125-200	135
NB, NK 32-250	85	NB, NK 32-250	106	NB, NK 125-250	136
NB, NK 40-125	85	NB, NK 40-125	106	NB, NK 125-315	136
NB, NK 40-160	86	NB, NK 40-160	107	NB, NK 125-400	137
NB, NK 40-200	86	NB, NK 40-200	107	NB, NK 125-500	137
NB, NK 40-250	87	NB, NK 40-250	108	NB, NK 150-200	138
NB, NK 40-315	87	NB, NK 40-315	108	NB, NK 150-250	138
NB, NK 50-125	88	NB, NK 50-125	109	NB, NK 150-315.2	139
NB, NK 50-160	88	NB, NK 50-160	109	NB, NK 150-315	140
NB, NK 50-200	89	NB, NK 50-200	110	NB, NK 150-400	140
NB, NK 50-250	89	NB, NK 50-250	110	NB, NK 150-500	141
NB, NK 50-315	90	NB, NK 50-315	111	NB, NK 200-400	141
NB, NK 65-125	90	NB, NK 65-125	111	NB, NK 200-450	142
NB, NK 65-160	91	NB, NK 65-160	112	NB, NK 250-350	142
NB, NK 65-200	91	NB, NK 65-200	112	NB, NK 250-400	143
NB, NK 65-250	92	NB, NK 65-250	113	NB, NK 250-450	143
NB, NK 65-315	92	NB, NK 65-315	113	NB, NK 250-500	144
NB, NK 80-160	93	NB, NK 80-160	114		
NB, NK 80-200	93	NB, NK 80-200	114		
NB, NK 80-250	94	NB, NK 80-250	115		
NB, NK 80-315	94	NB, NK 80-315	115		
NB, NK 100-160	95	NB, NK 80-400	116		
NB, NK 100-200	96	NB, NK 100-160	116		
NB, NK 100-250	96	NB, NK 100-200	117		
NB, NK 100-315	97	NB, NK 100-250	118		
NB, NK 125-200	98	NB, NK 100-315	119		
NB, NK 125-250	99	NB, NK 100-400	119		
NB, NK 125-315	99	NB, NK 125-200	120		
NB, NK 150-200	100	NB, NK 125-250	121		
NB, NK 150-250	100	NB, NK 125-315	122		
NB, NK 150-315.1	101	NB, NK 125-400	122		
NB, NK 150-315.2	102	NB, NK 125-500	123		
		NB, NK 150-200	123		
		NB, NK 150-250	124		
		NB, NK 150-315.1	125		
		NB, NK 150-315.2	125		
		NB, NK 150-315	126		
		NB, NK 150-400	126		
		NB, NK 150-500	127		
		NB, NK 200-400	127		
		NB, NK 200-450	128		
		NB, NK 250-350	128		
		NB, NK 250-400	129		
		NB, NK 250-450	129		
		NB, NK 250-500	130		

Насосы с двухполюсными электродвигателями, 2900 об/мин

NB, NK 32-125.1

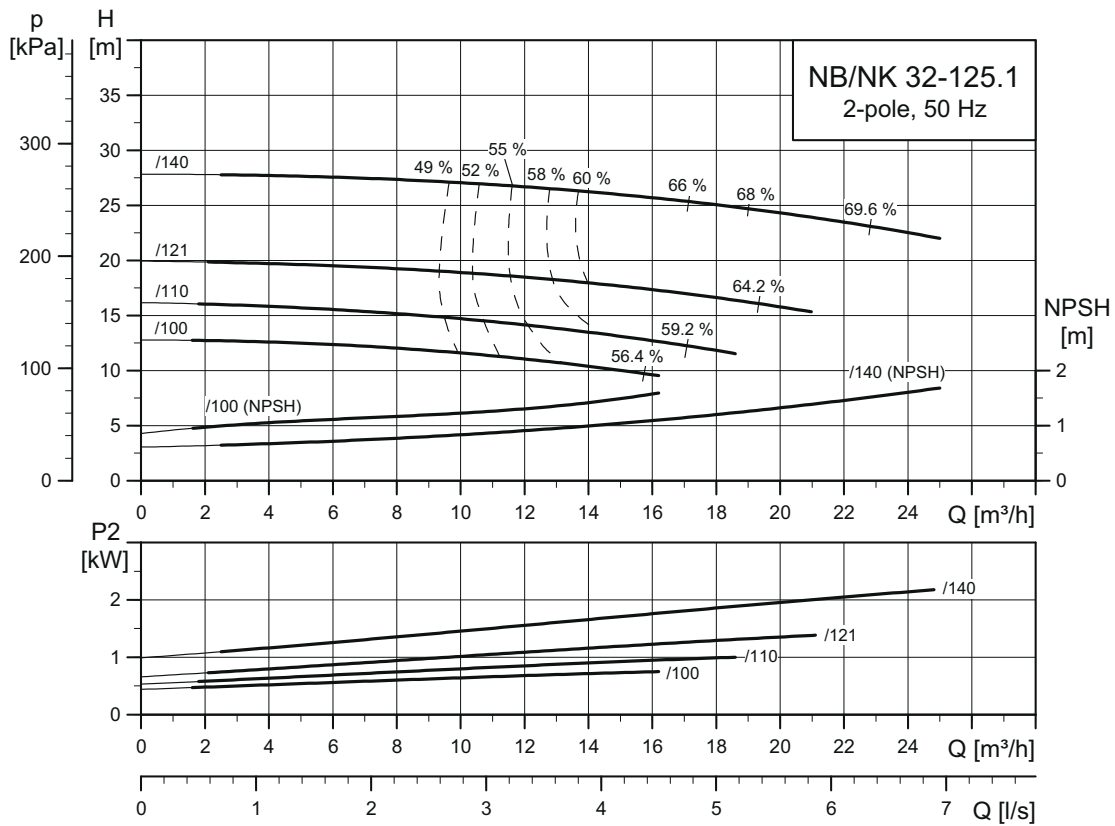

TM03 5081 3414

NB, NK 32-125

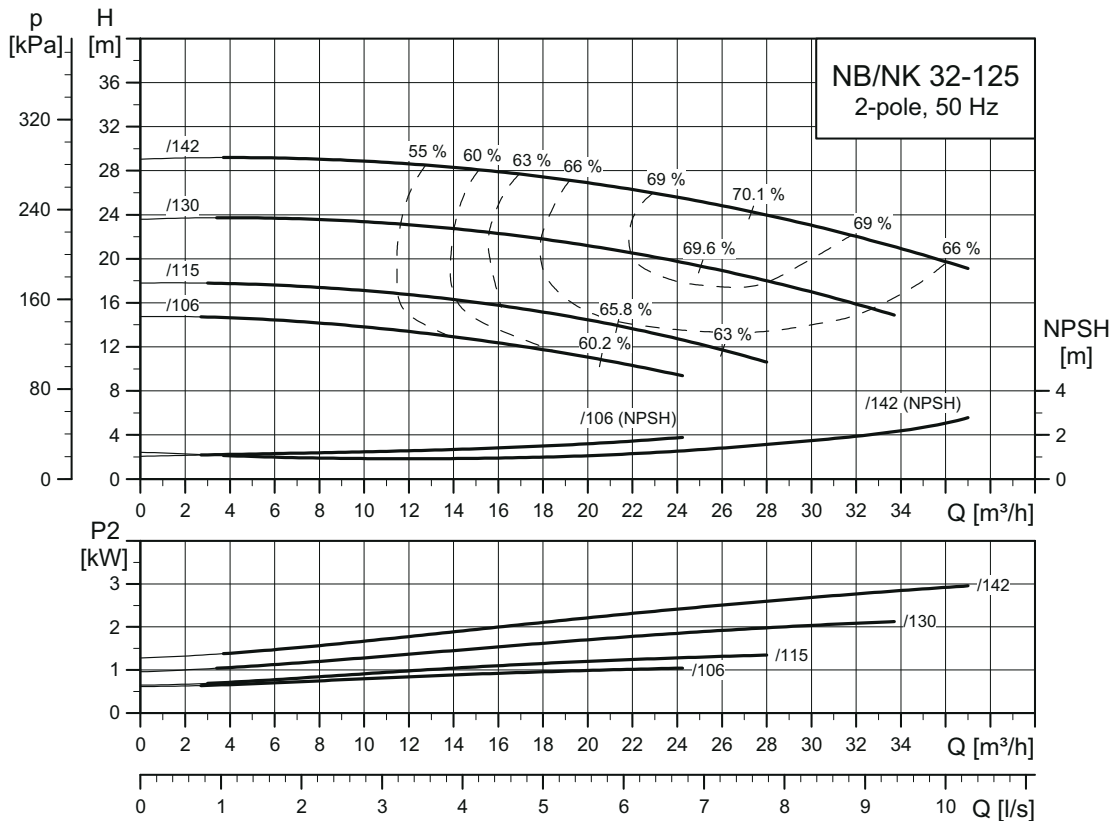

TM03 5084 3414

NB, NK 32-160.1

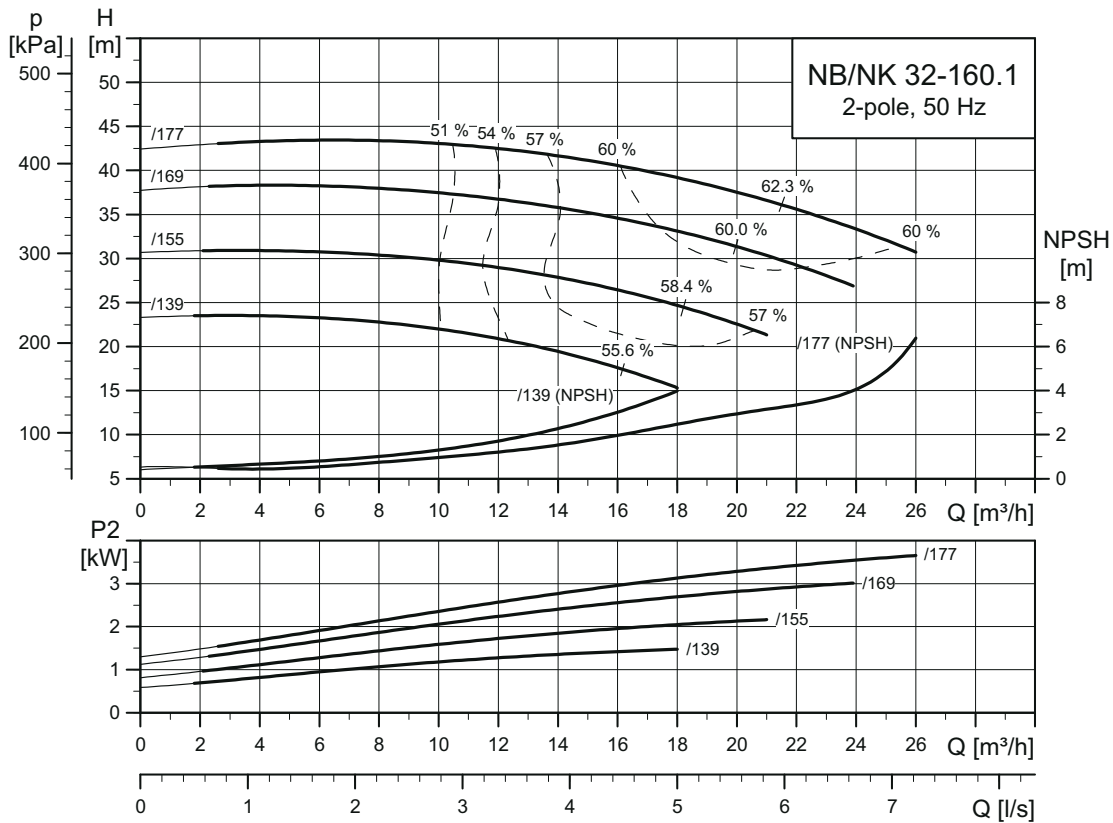

TM03 5082 3414

NB, NK 32-160

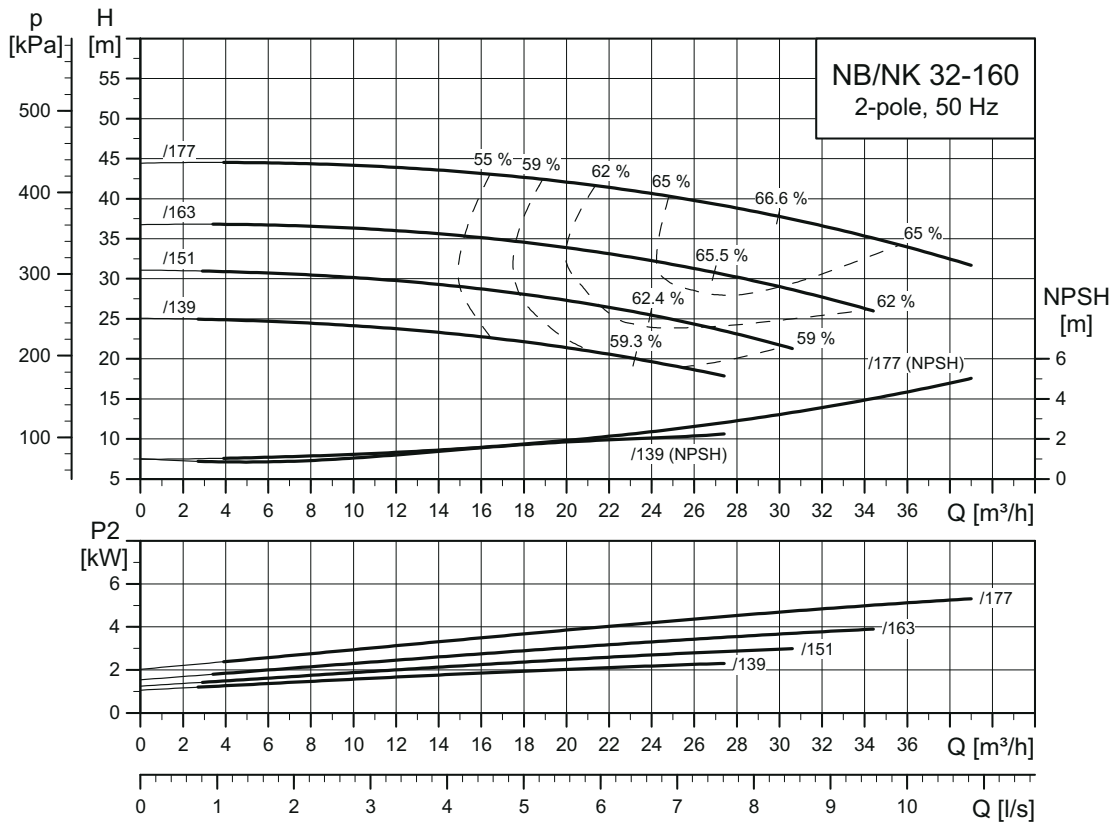

TM03 5085 3414

NB, NK 32-200.1

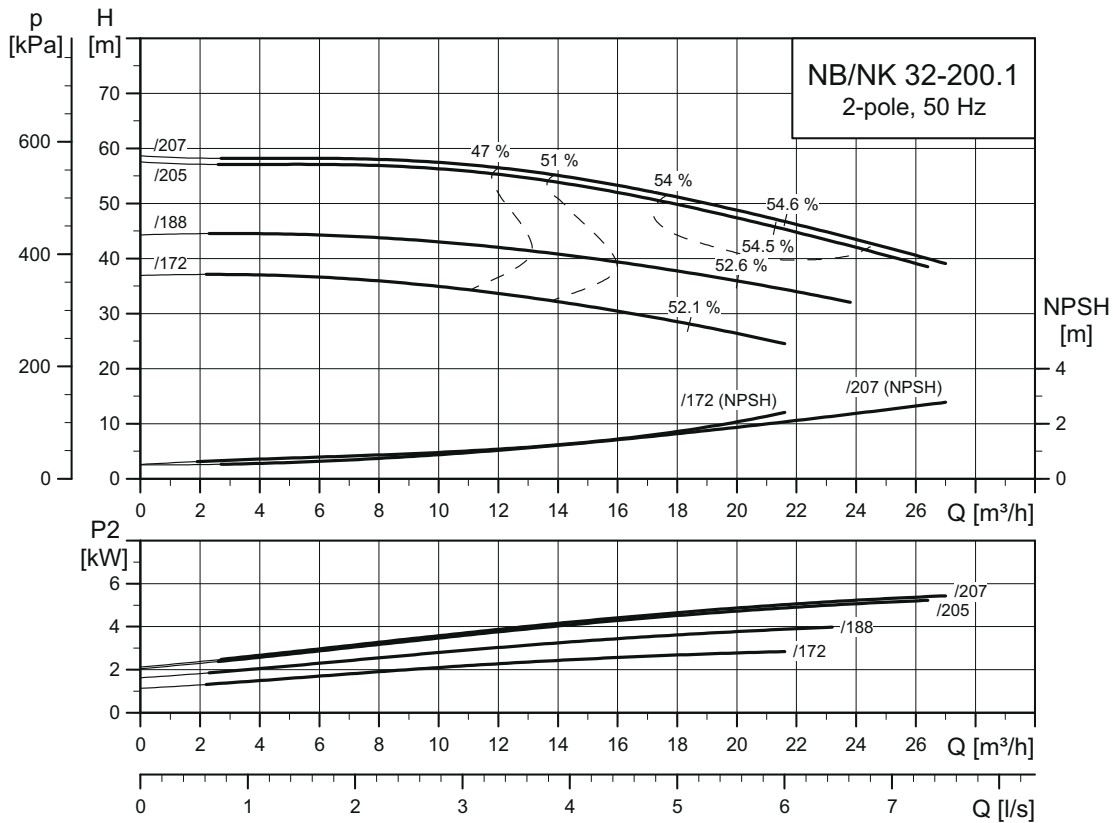

TM03 5083 3414

NB, NK 32-200

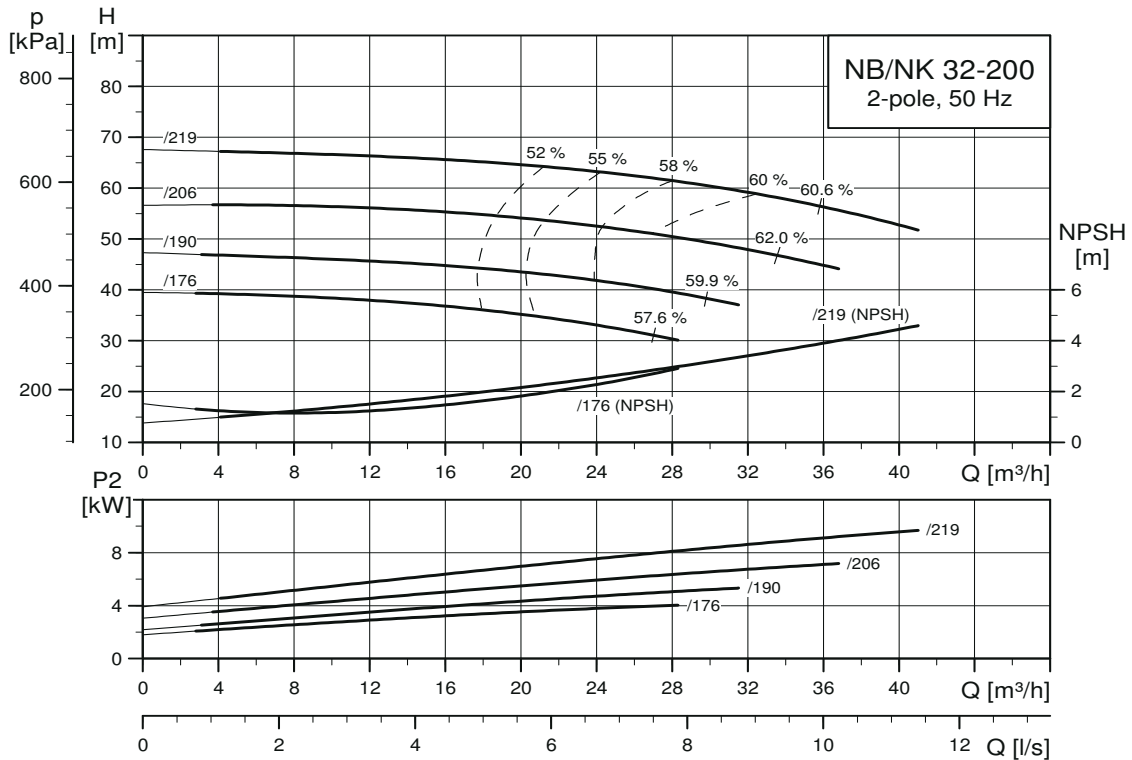

TM03 5086 3414

NB, NK 32-250

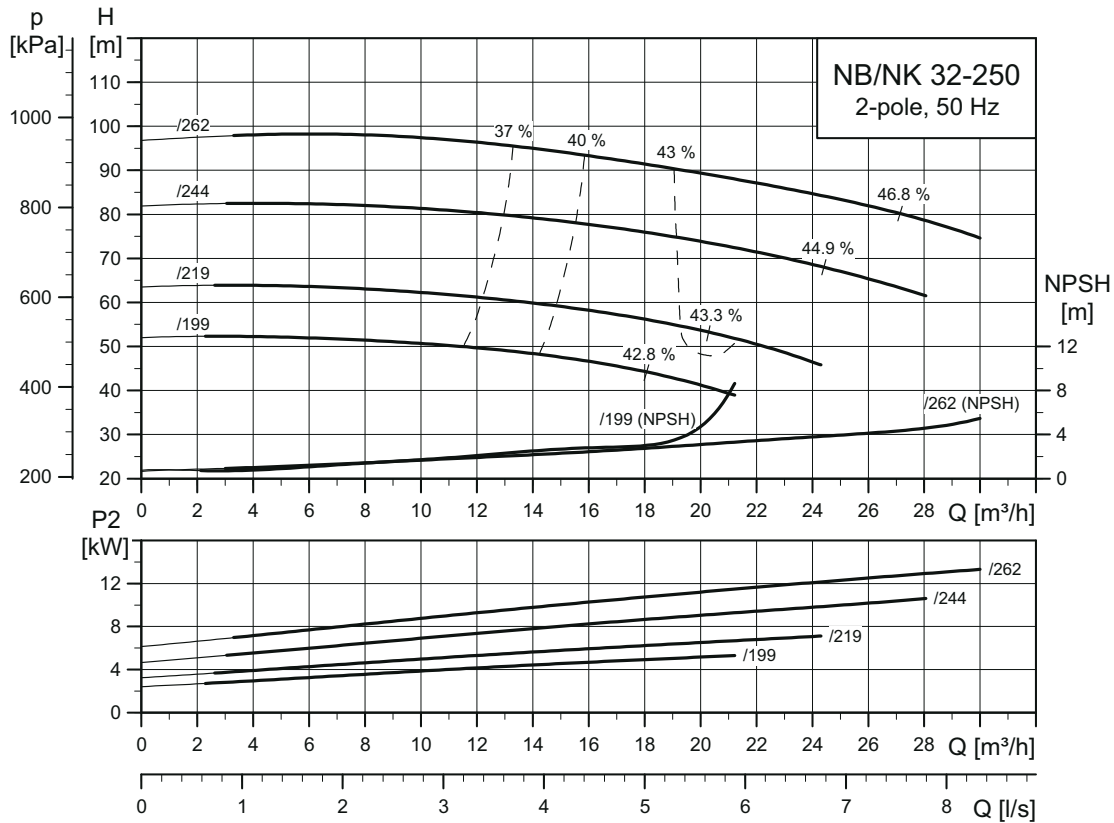

TM03 5087 3414

NB, NK 40-125

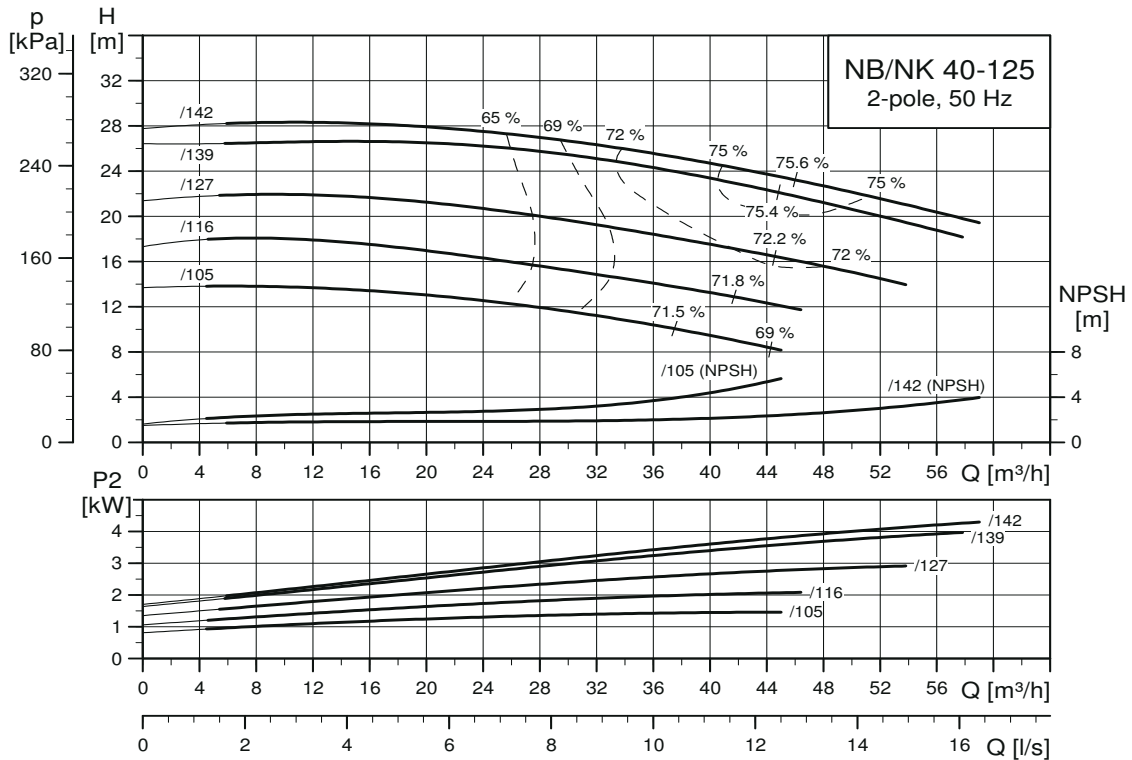

TM03 5088 3414

NB, NK 40-160

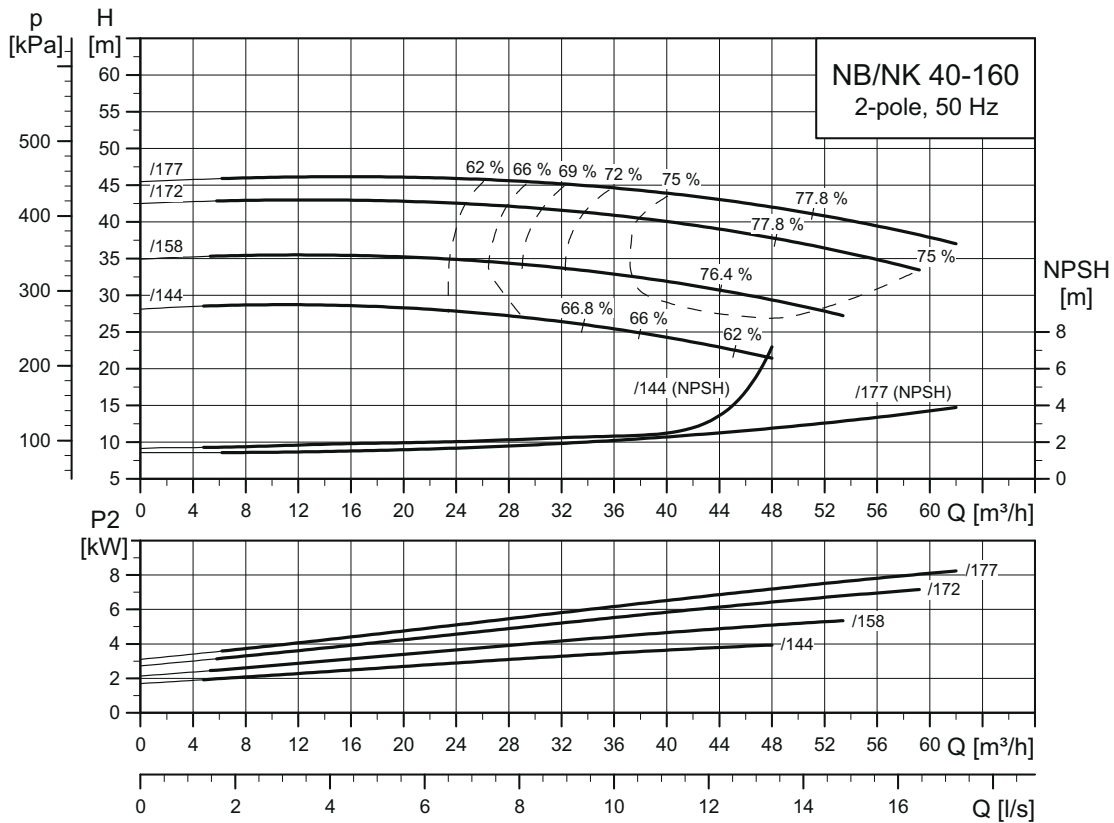

TM03 5089 3414

NB, NK 40-200

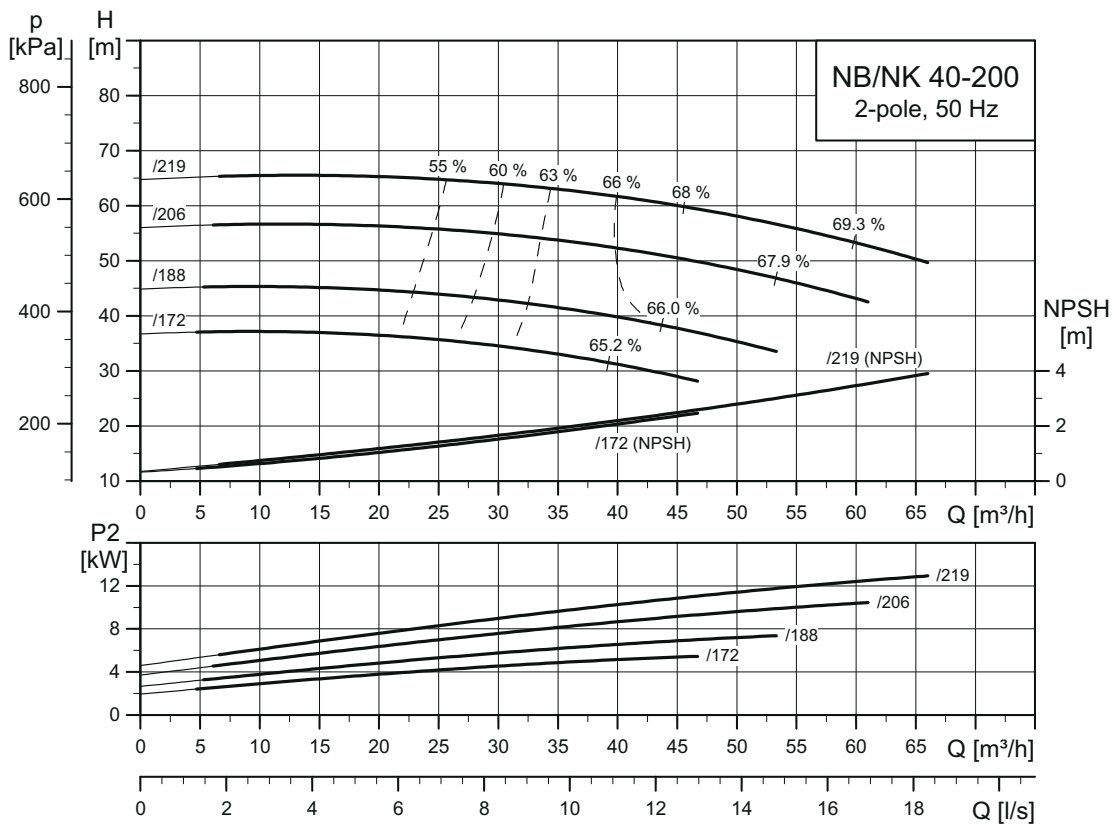

TM03 5090 3414

NB, NK 40-250

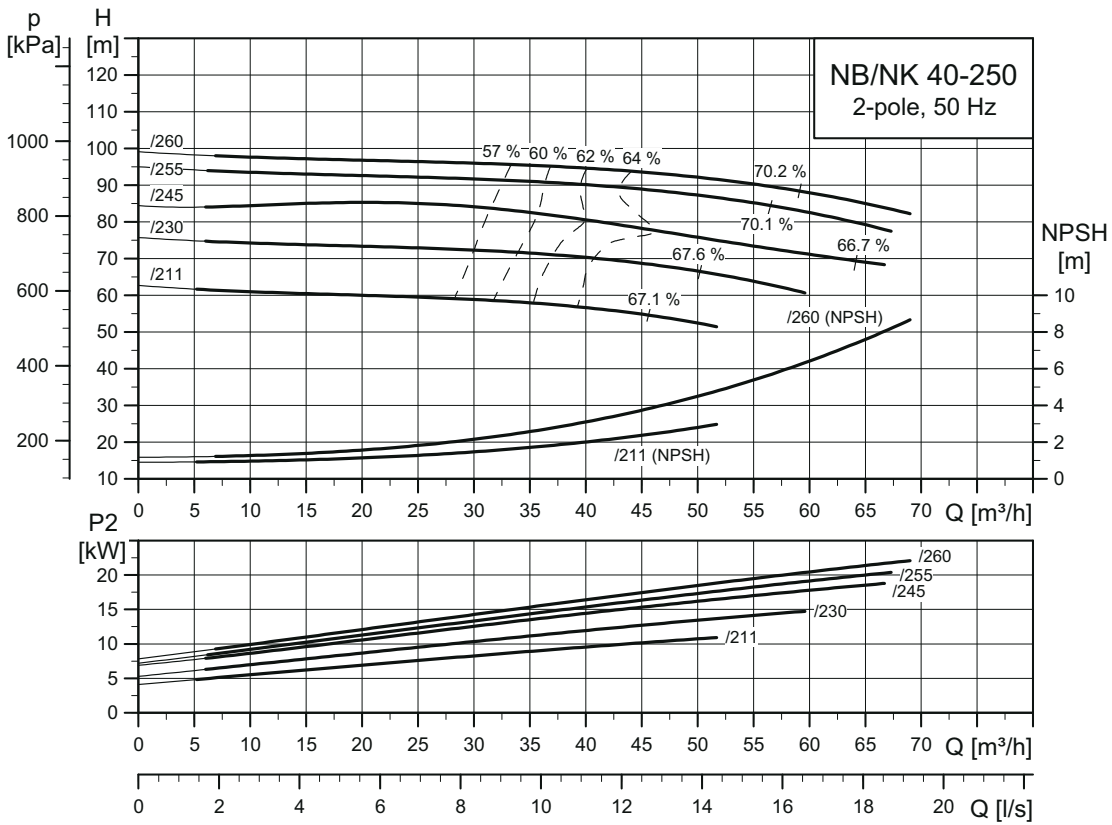

TM03 5091 3414

NB, NK 40-315

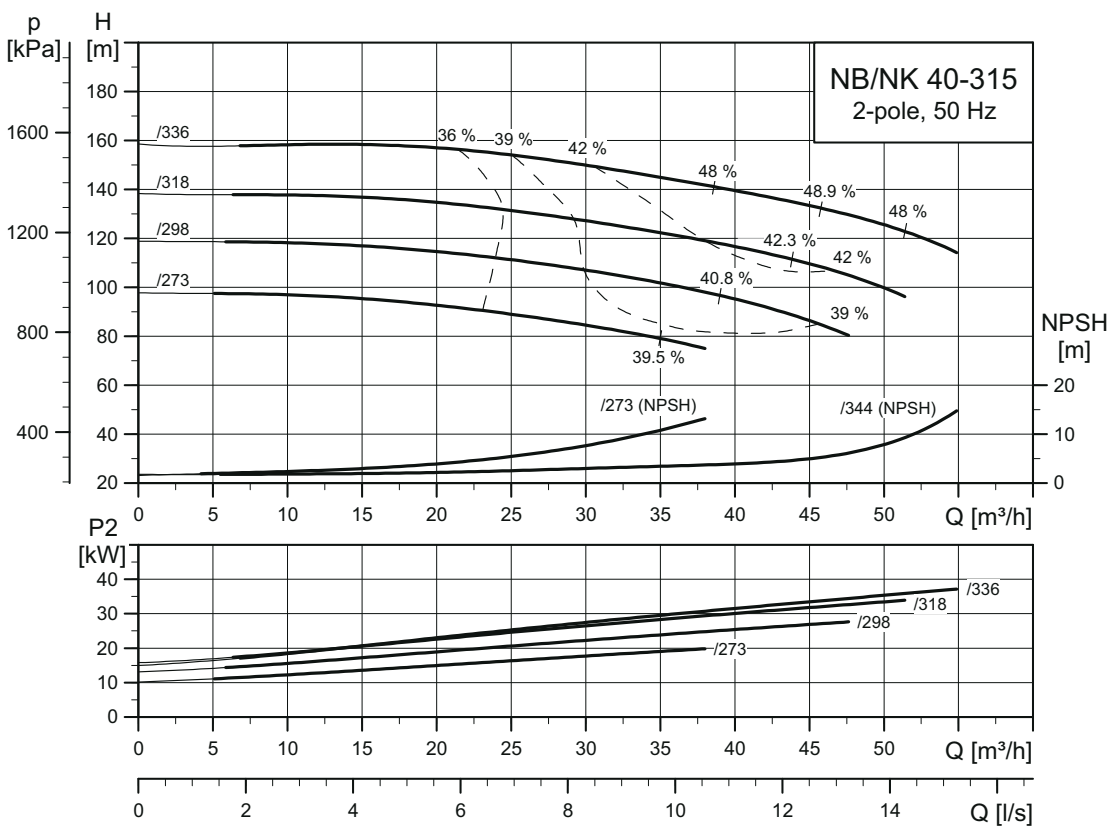

TM03 5092 3414

NB, NK 50-125

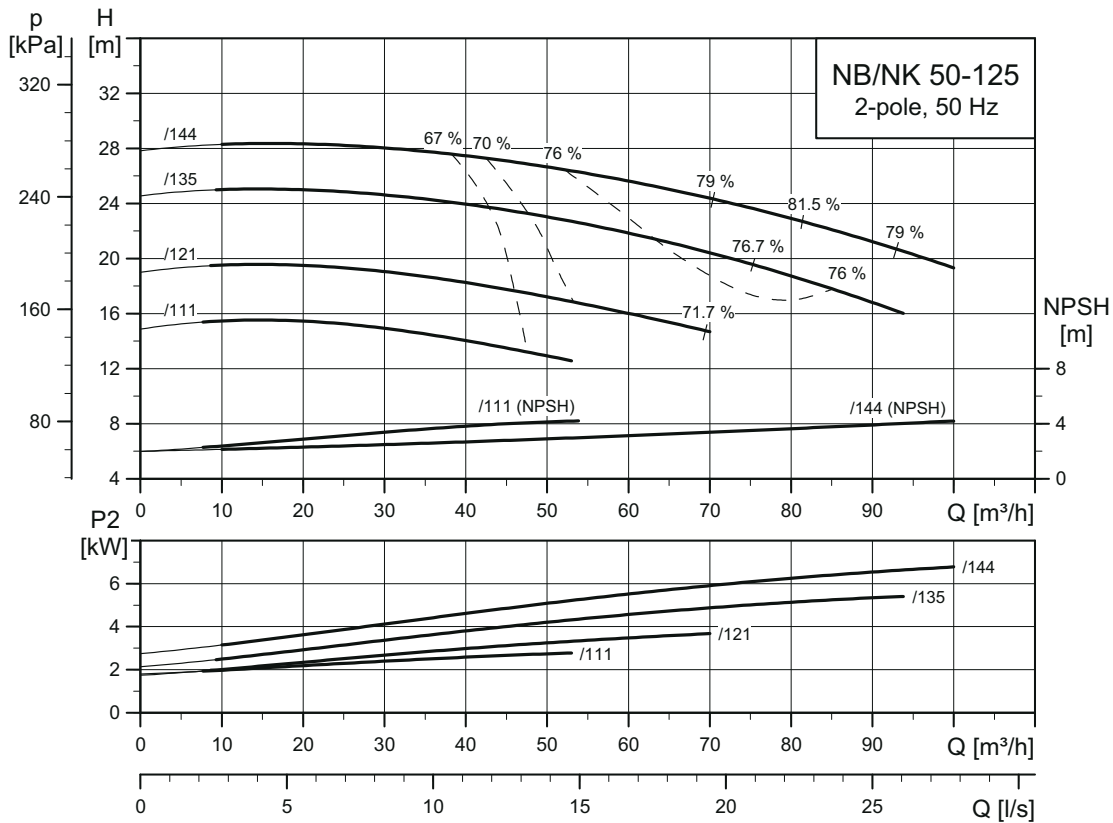

TM03 5093 3414

NB, NK 50-160

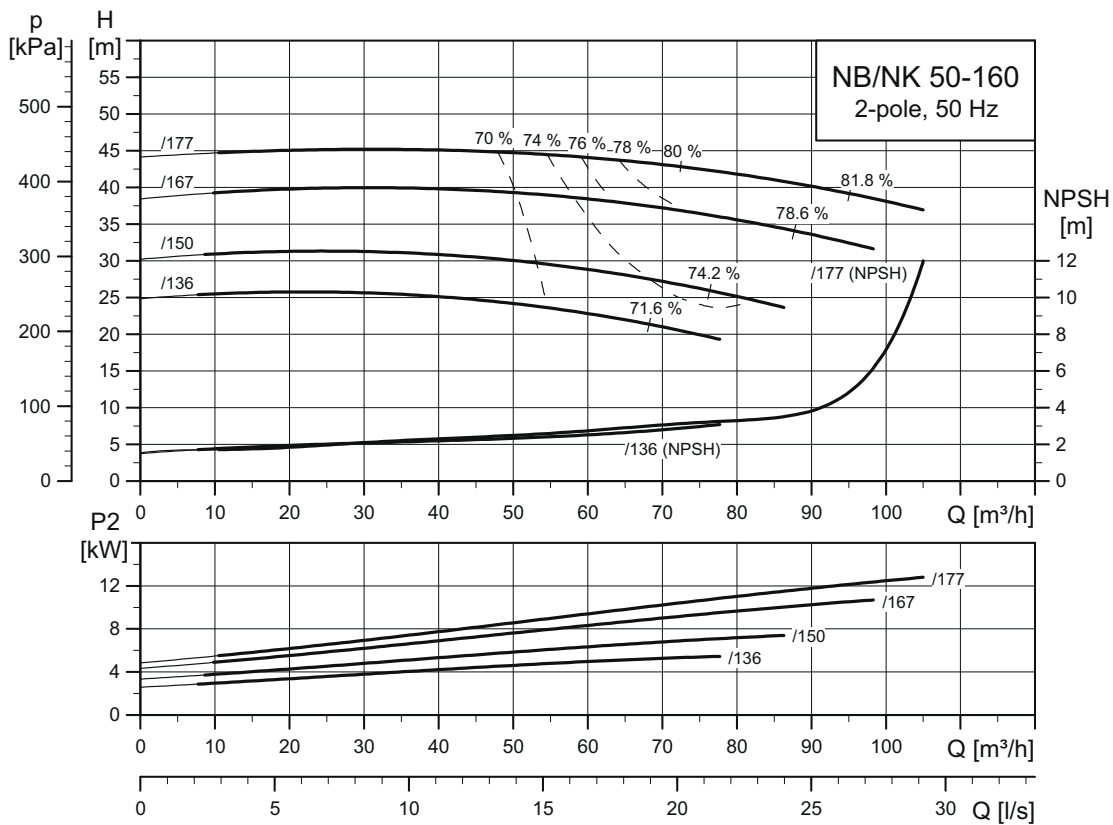

TM03 5094 3414

NB, NK 50-200

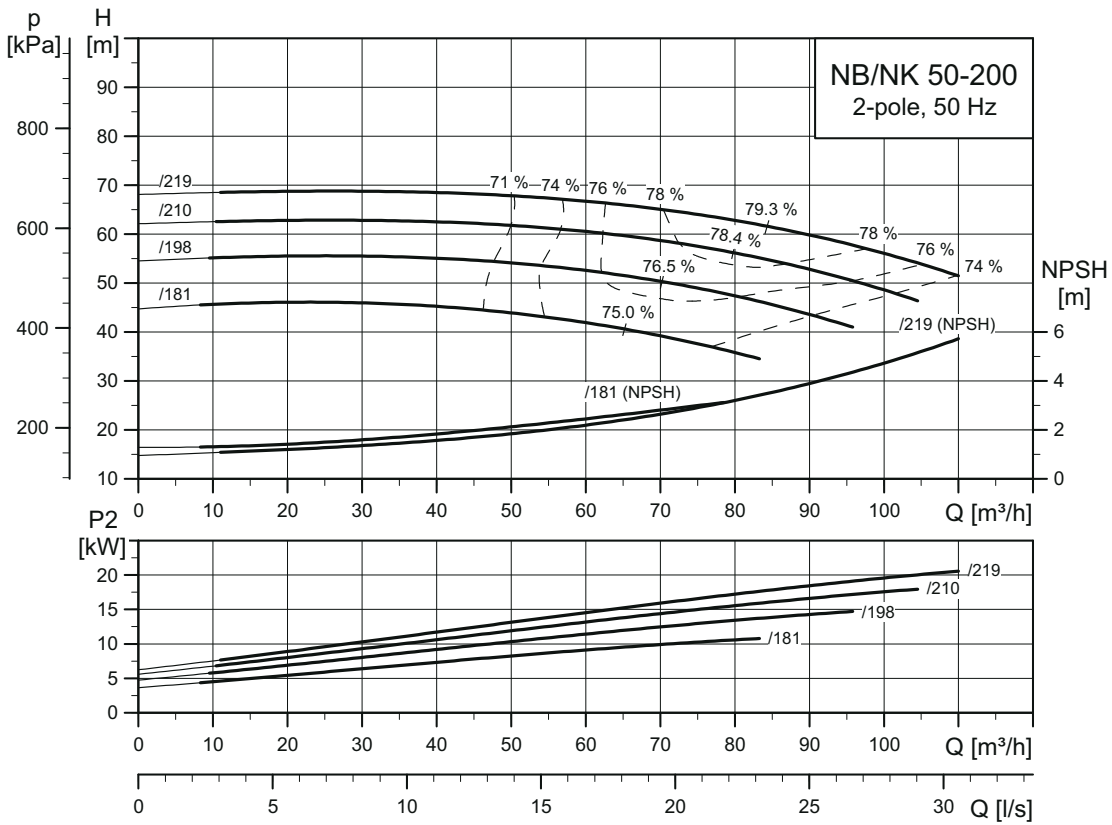

TM03 5095 3414

NB, NK 50-250

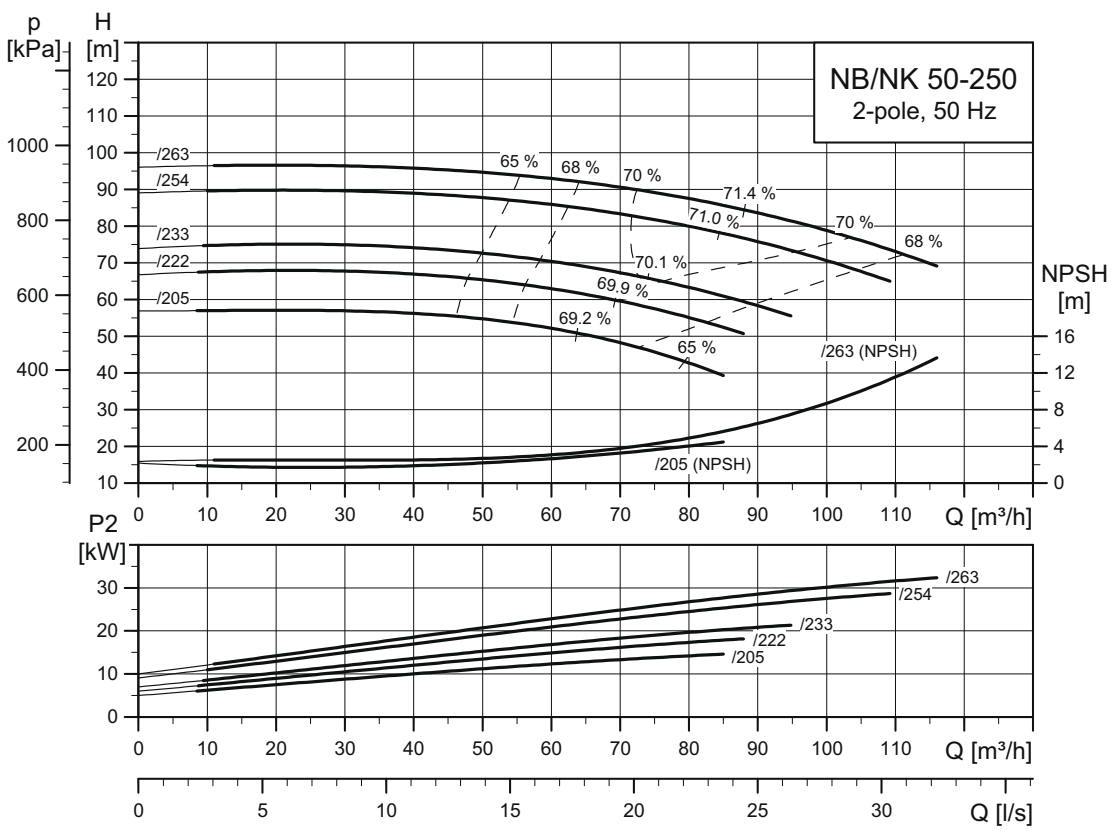

TM03 5096 3414

NB, NK 50-315

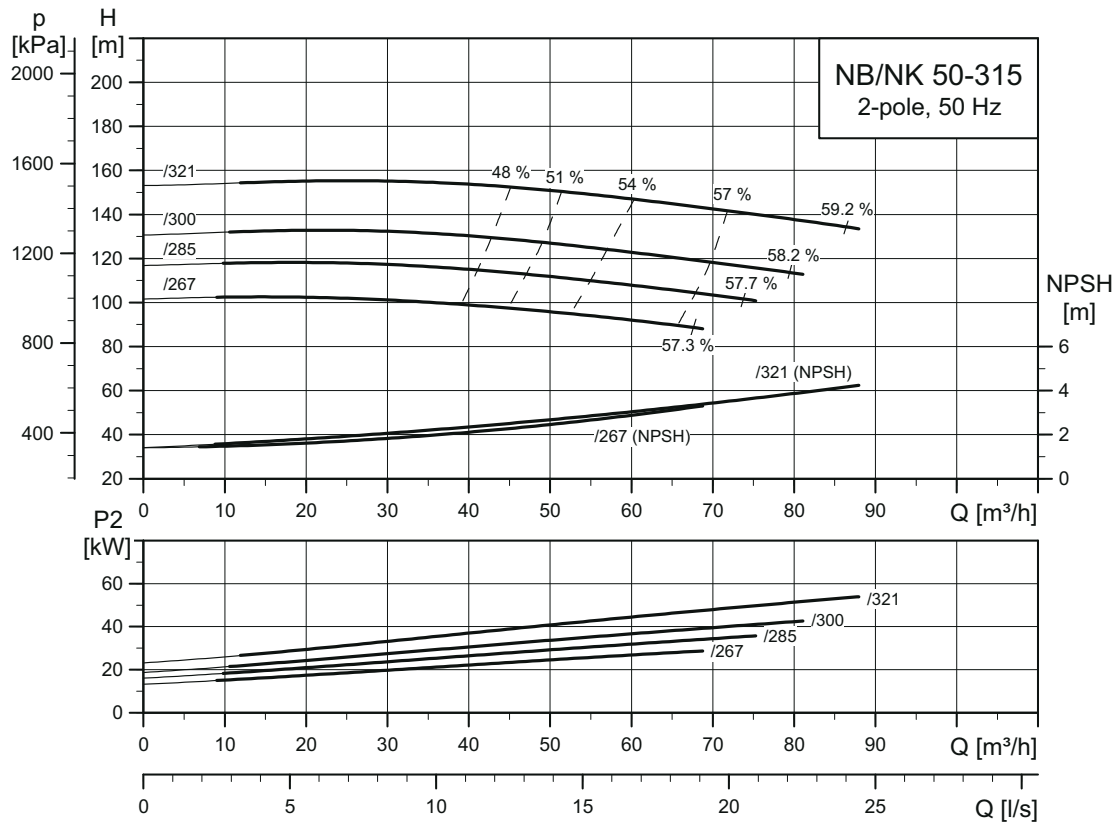

TM03 5097 3414

NB, NK 65-125

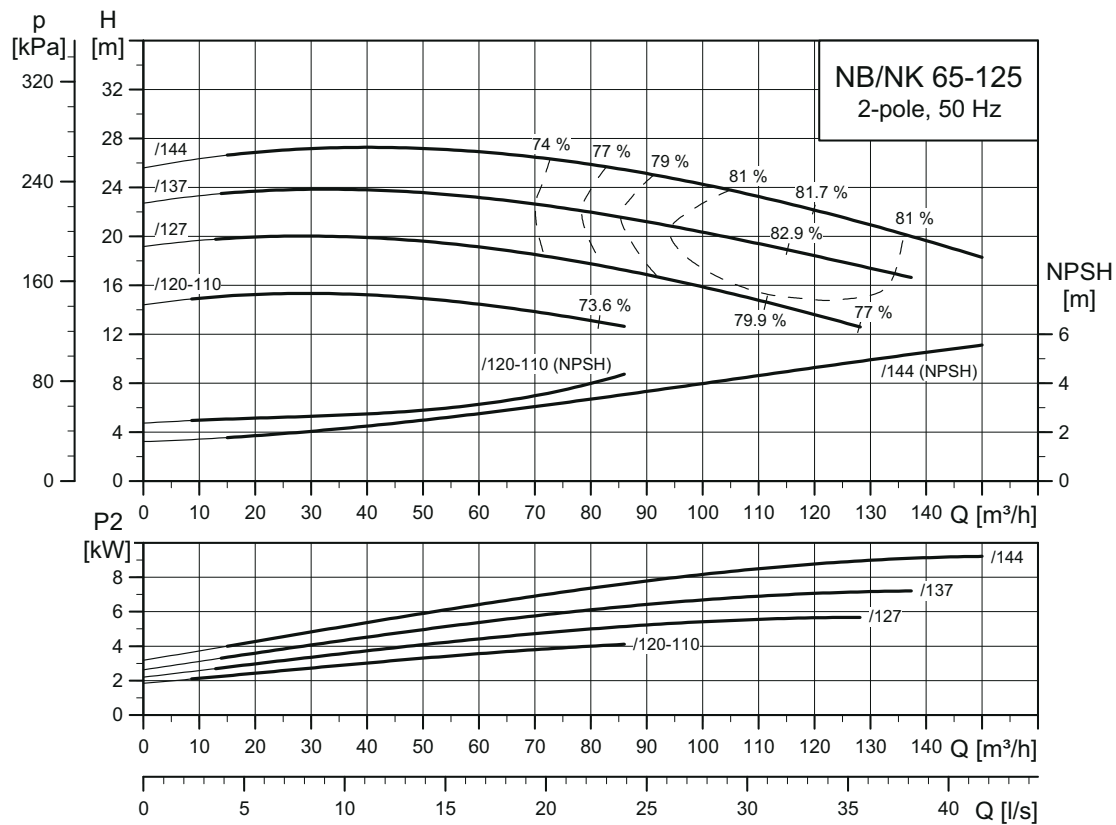

TM03 5098 3414

NB, NK 65-160

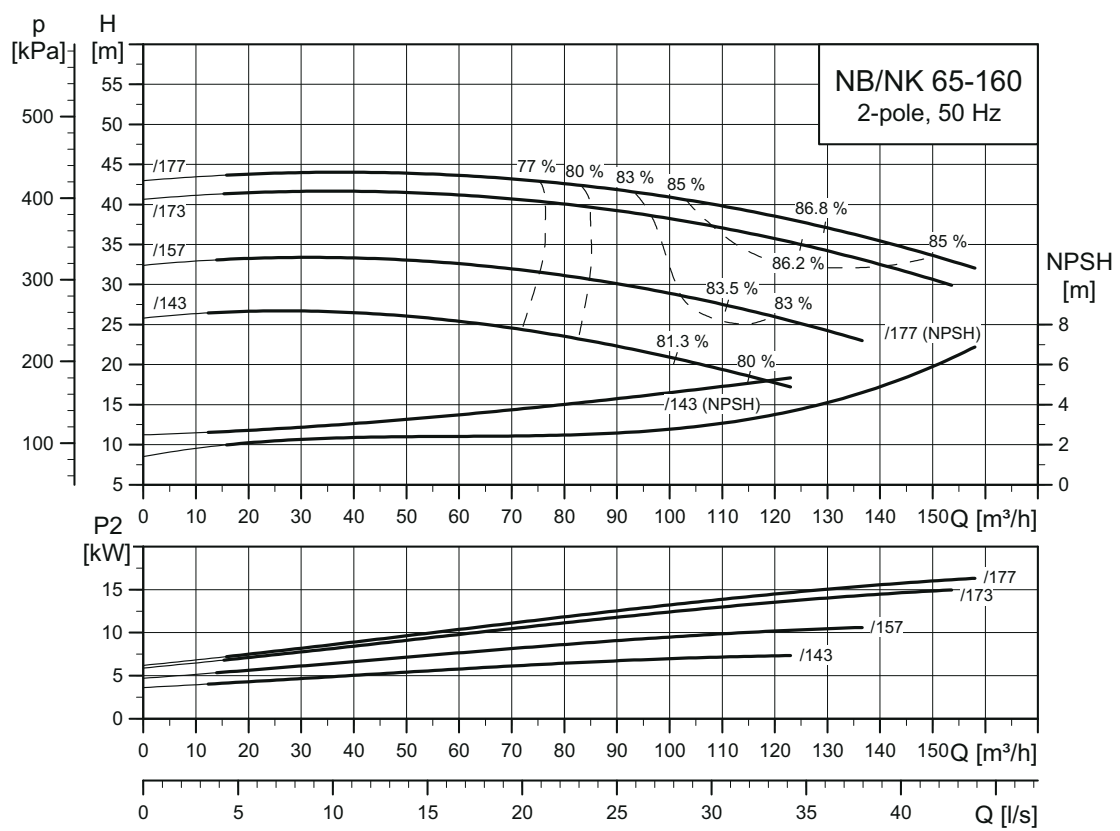

TM03 5099 3414

NB, NK 65-200

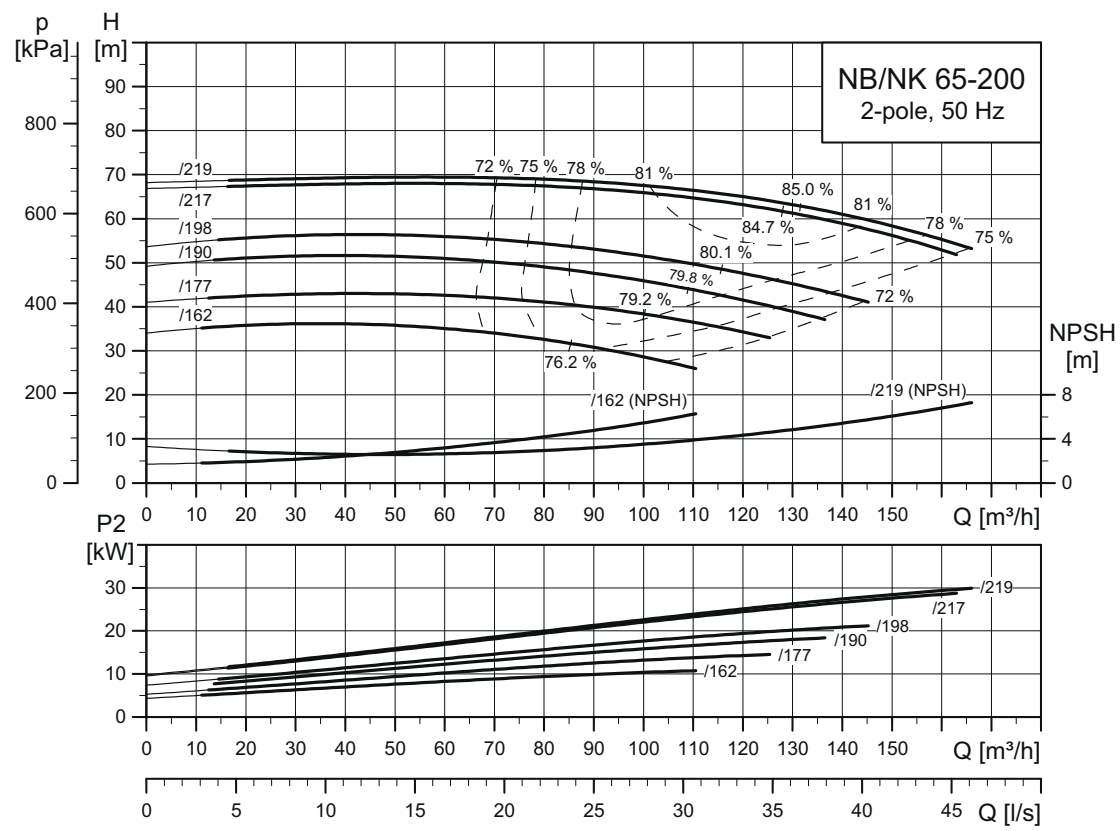

TM03 5100 3414

NB, NK 65-250

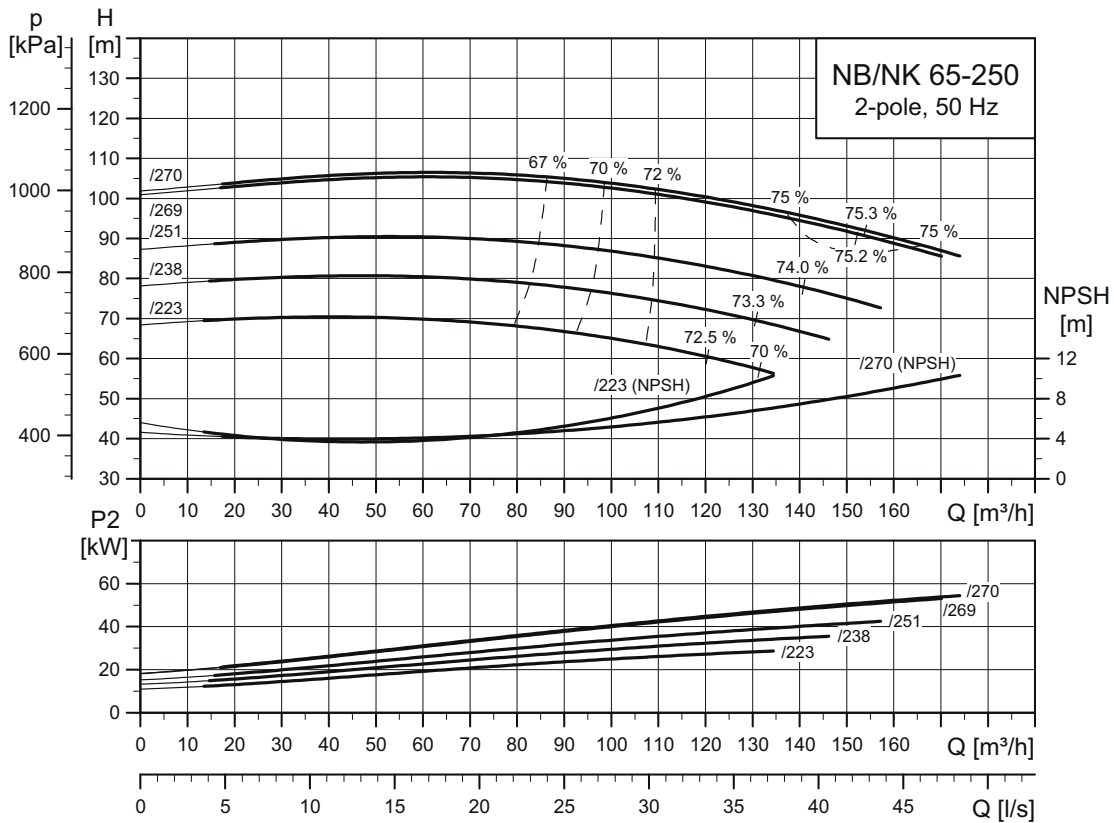

TM03 5101 3414

NB, NK 65-315

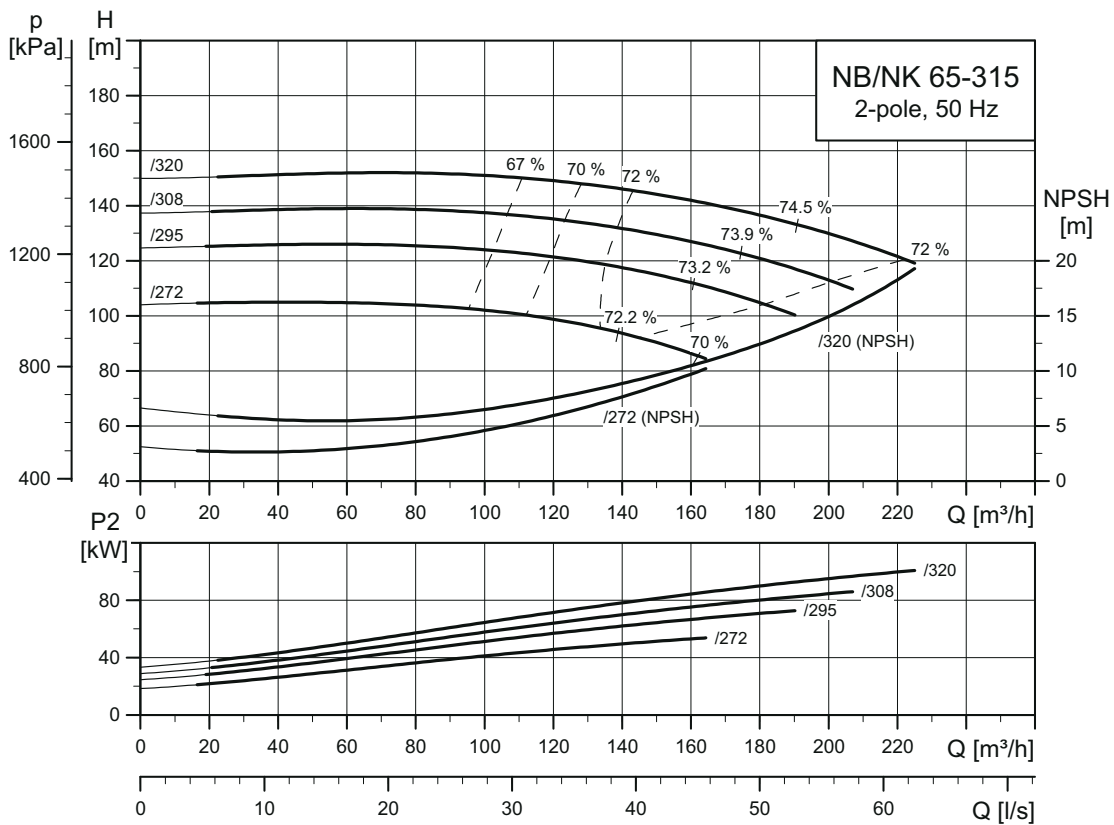

TM03 5102 3414

NB, NK 80-160

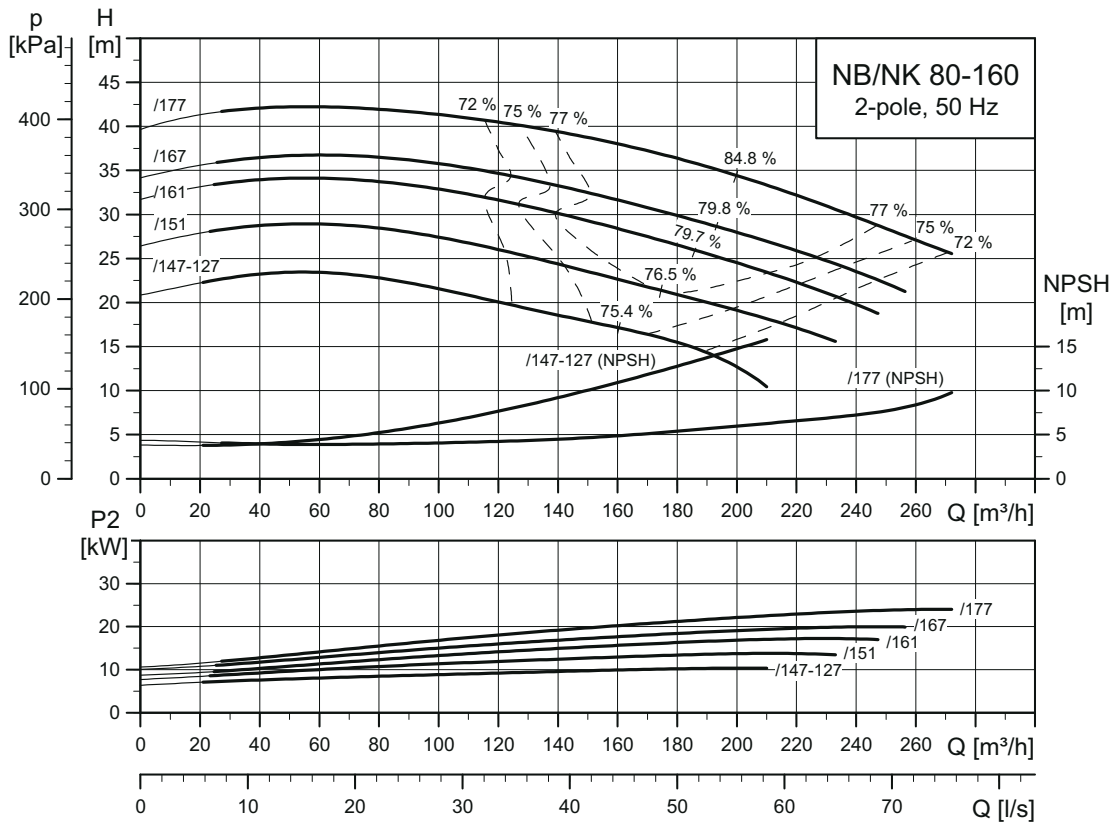

TM03 5103 3414

NB, NK 80-200

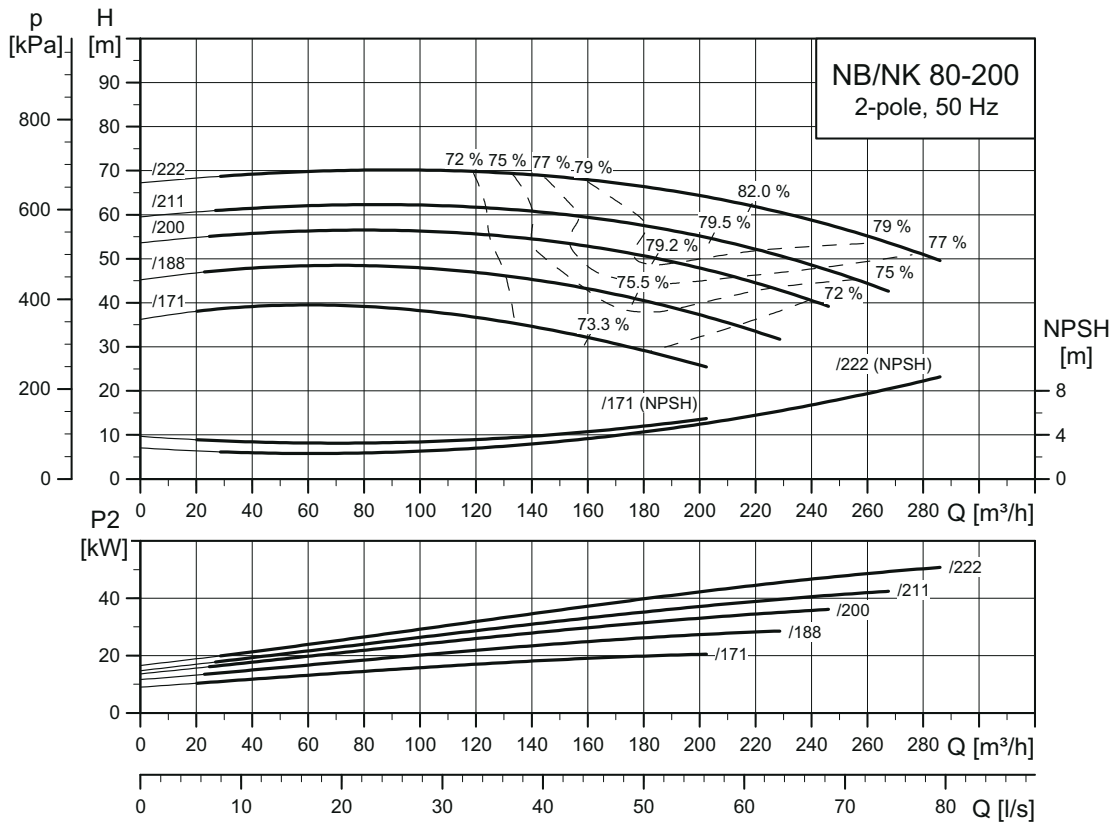

TM03 5104 3414

NB, NK 80-250

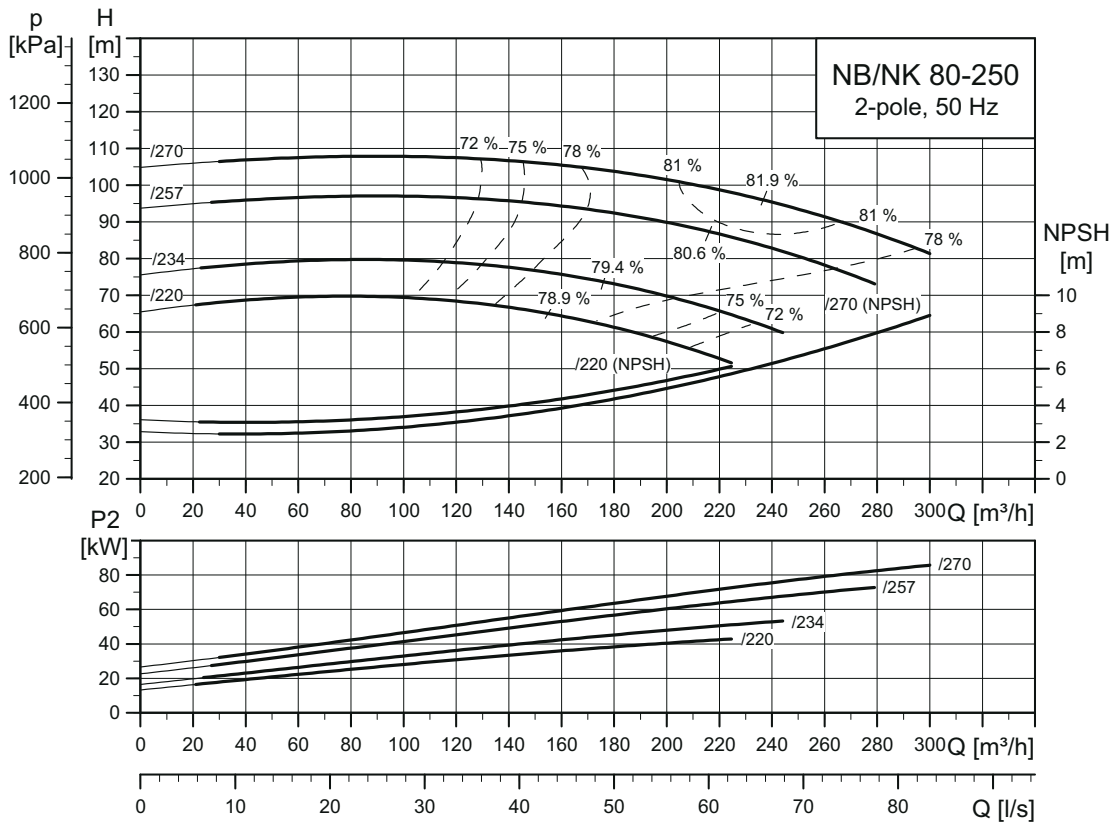

TM03 5105 3414

NB, NK 80-315

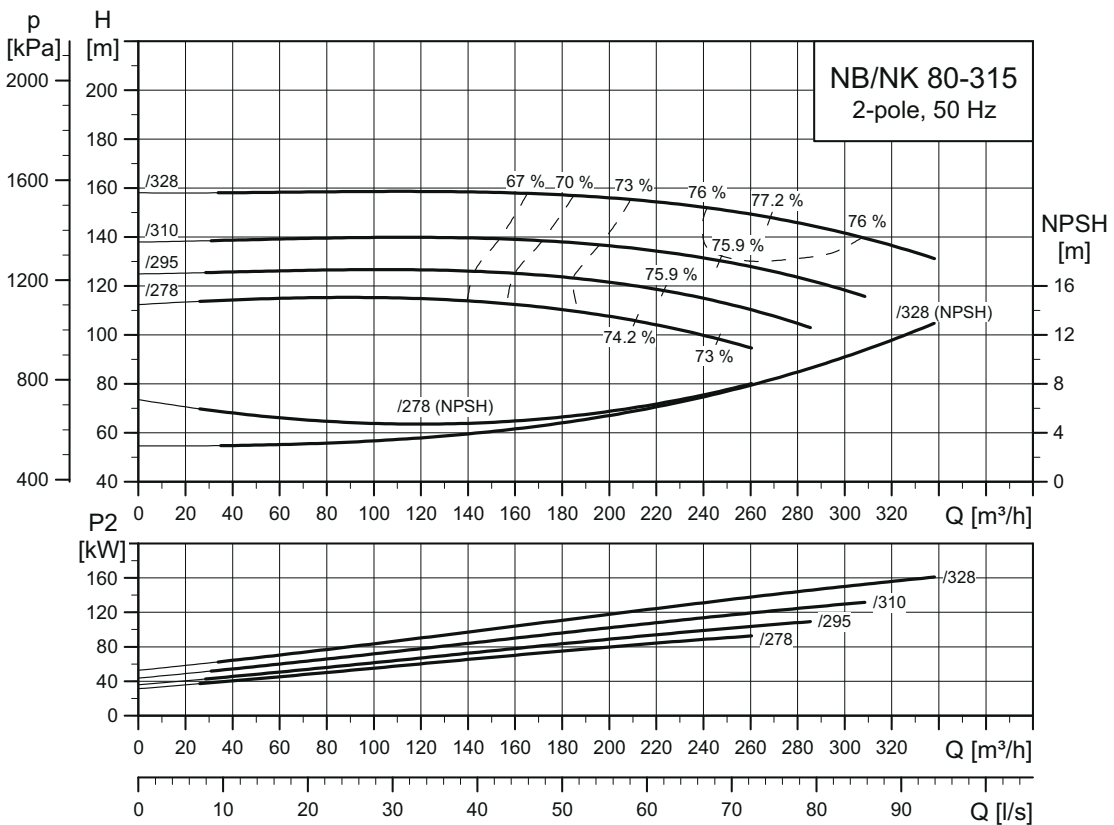

TM03 5106 3414

NB, NK 100-160

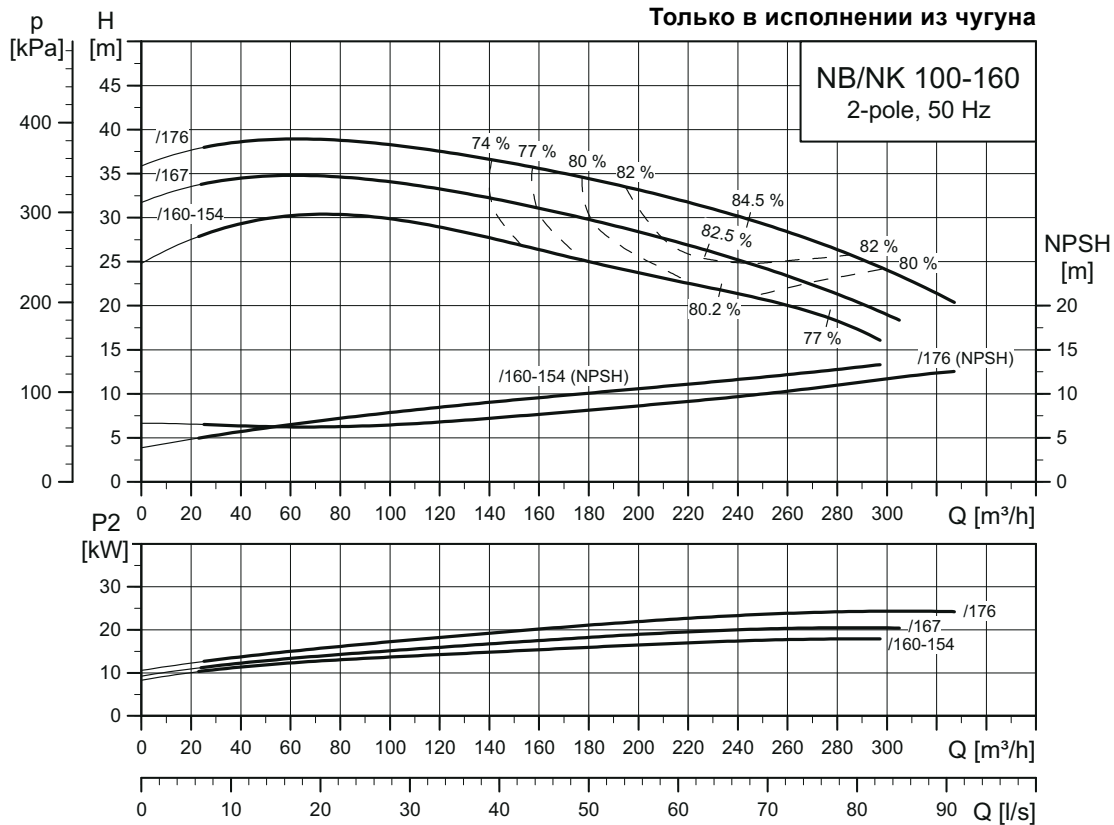

TM03 5107 2715

NB, NK 100-160

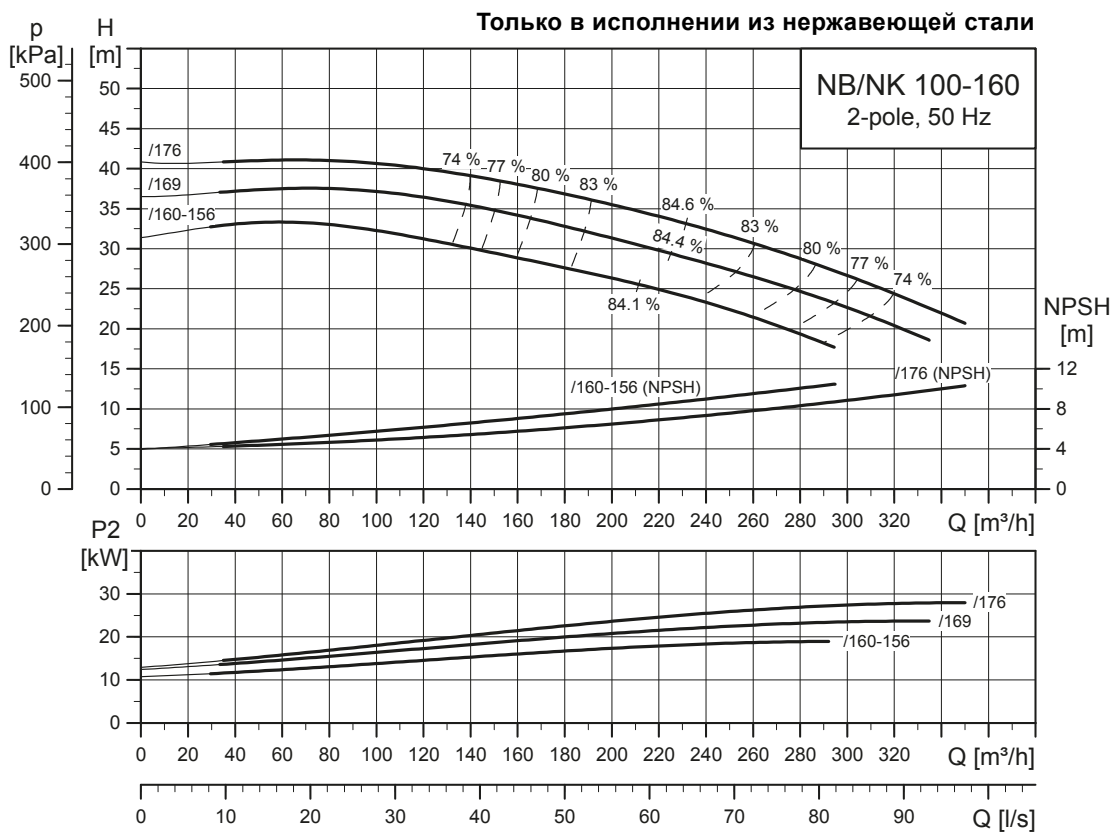

TM06 2682 4614

NB, NK 100-200

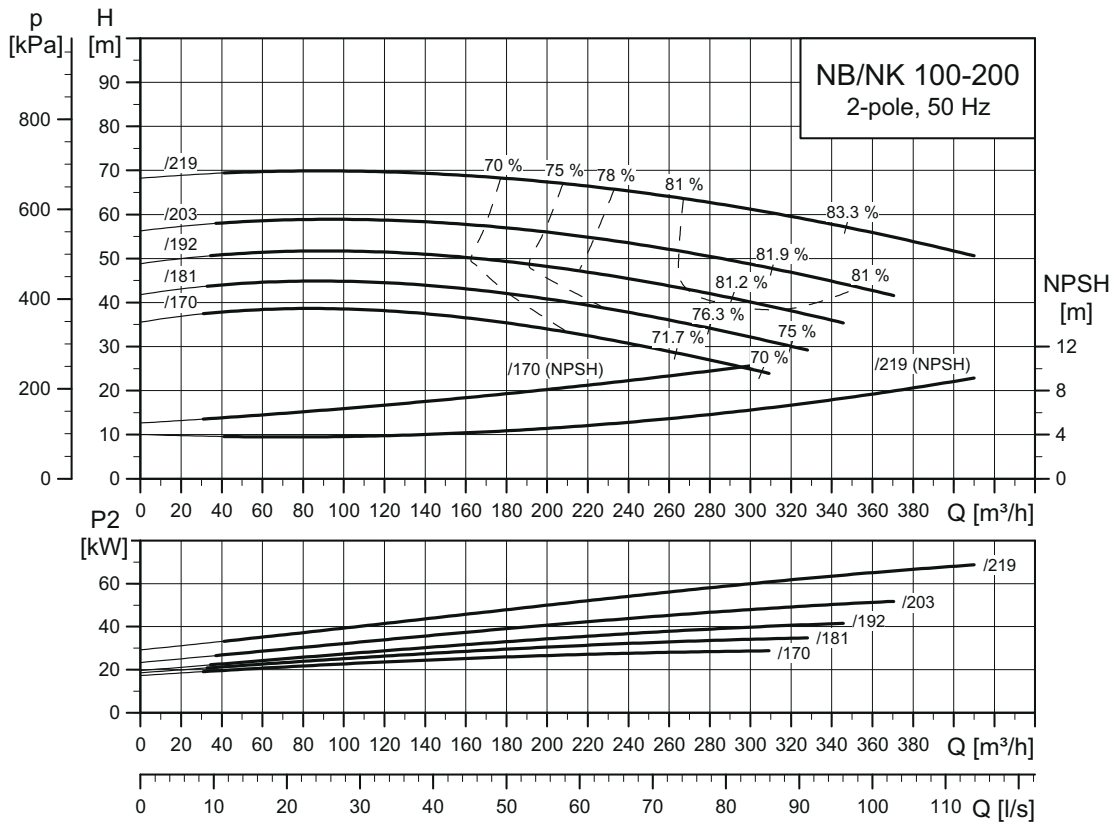

TM03 51 08 3414

NB, NK 100-250

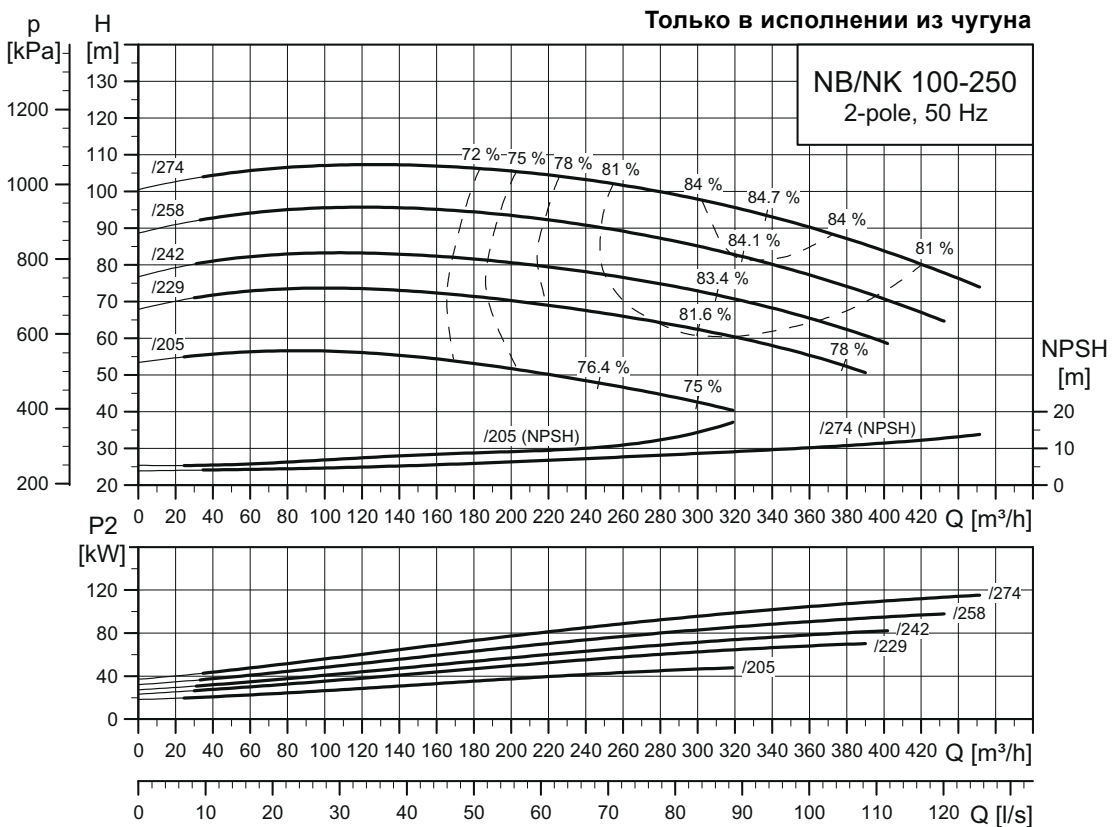

TM03 51 09 4115

NB, NK 100-250

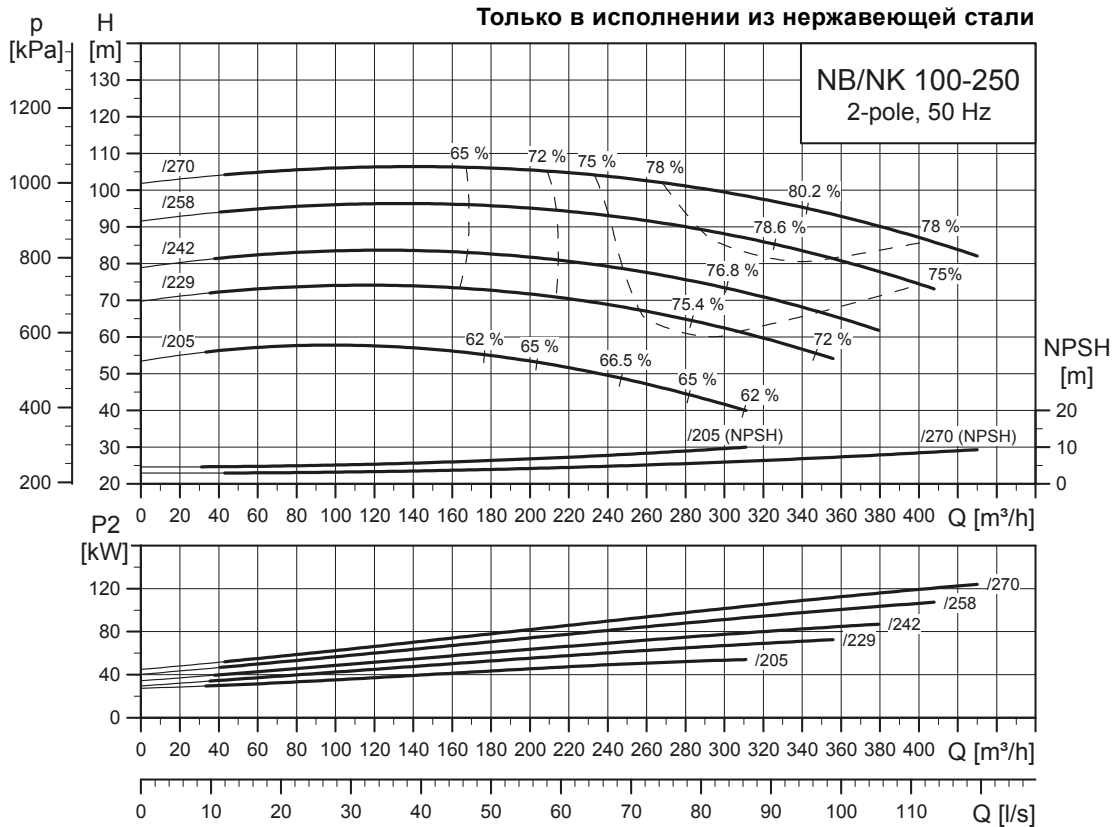

TM06 2683 4614

NB, NK 100-315

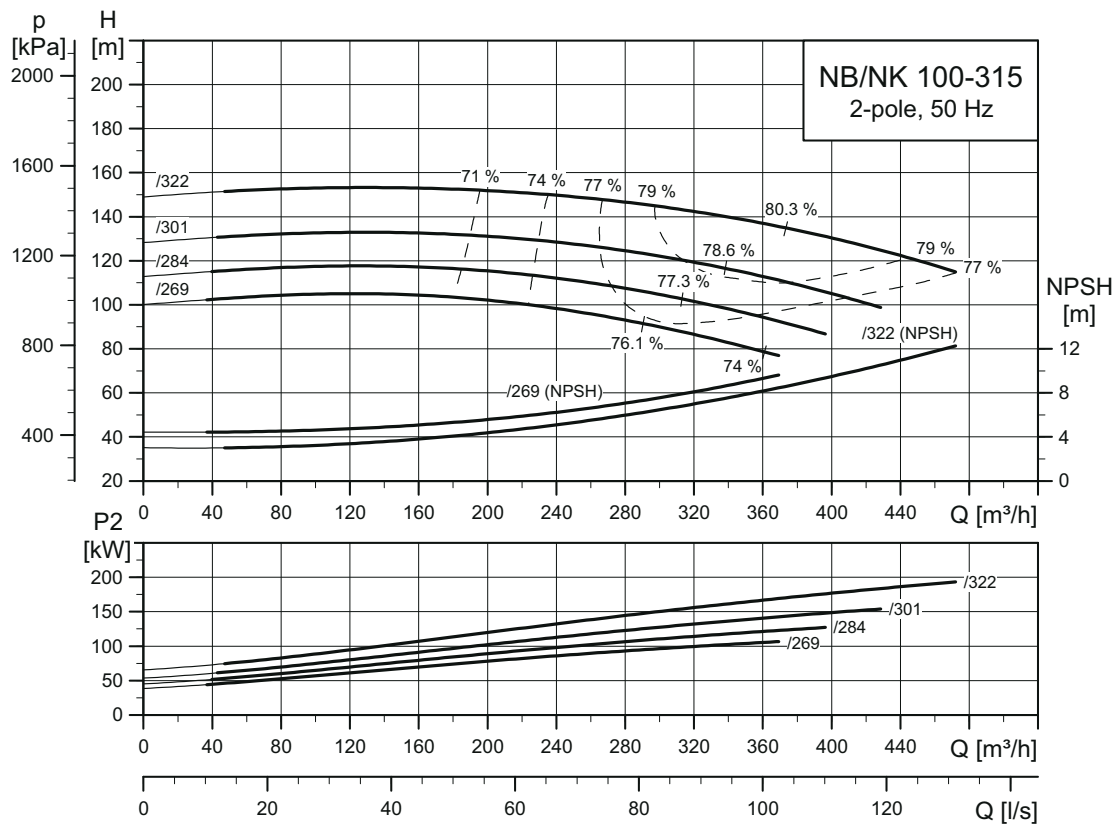

TM03 5110 3414

NB, NK 125-200

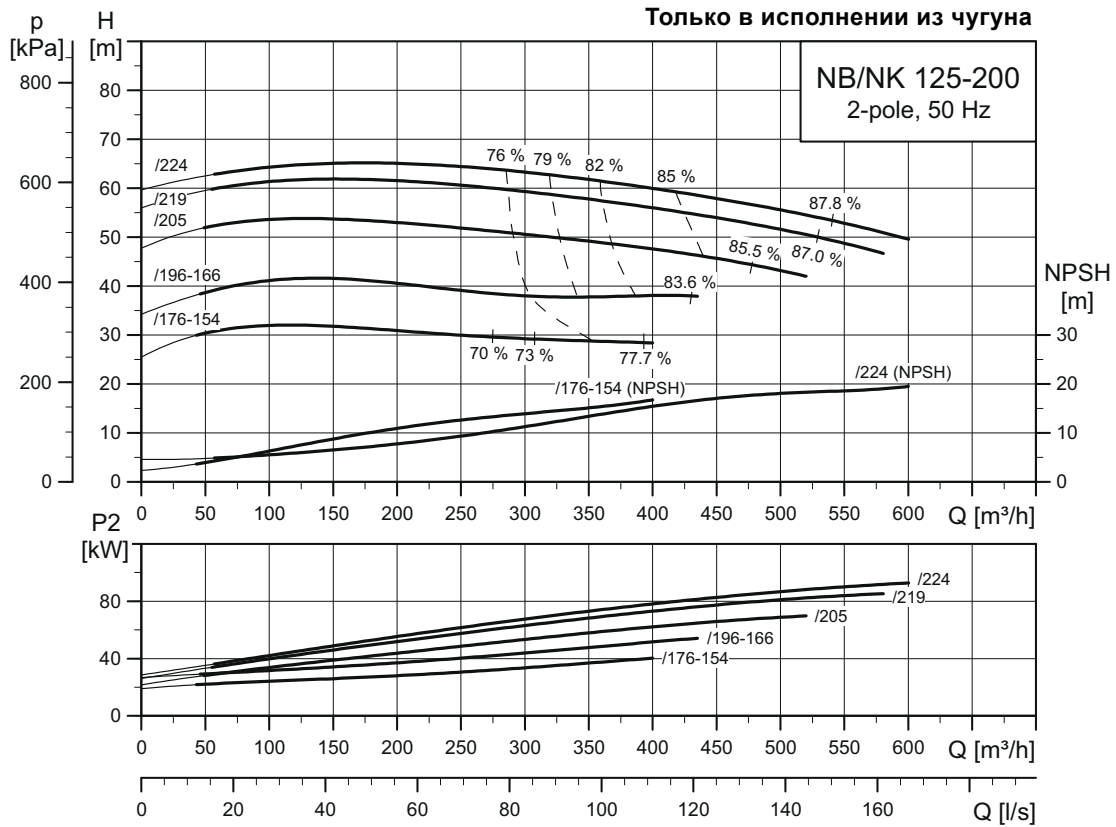

TM03 5111 2715

NB, NK 125-200

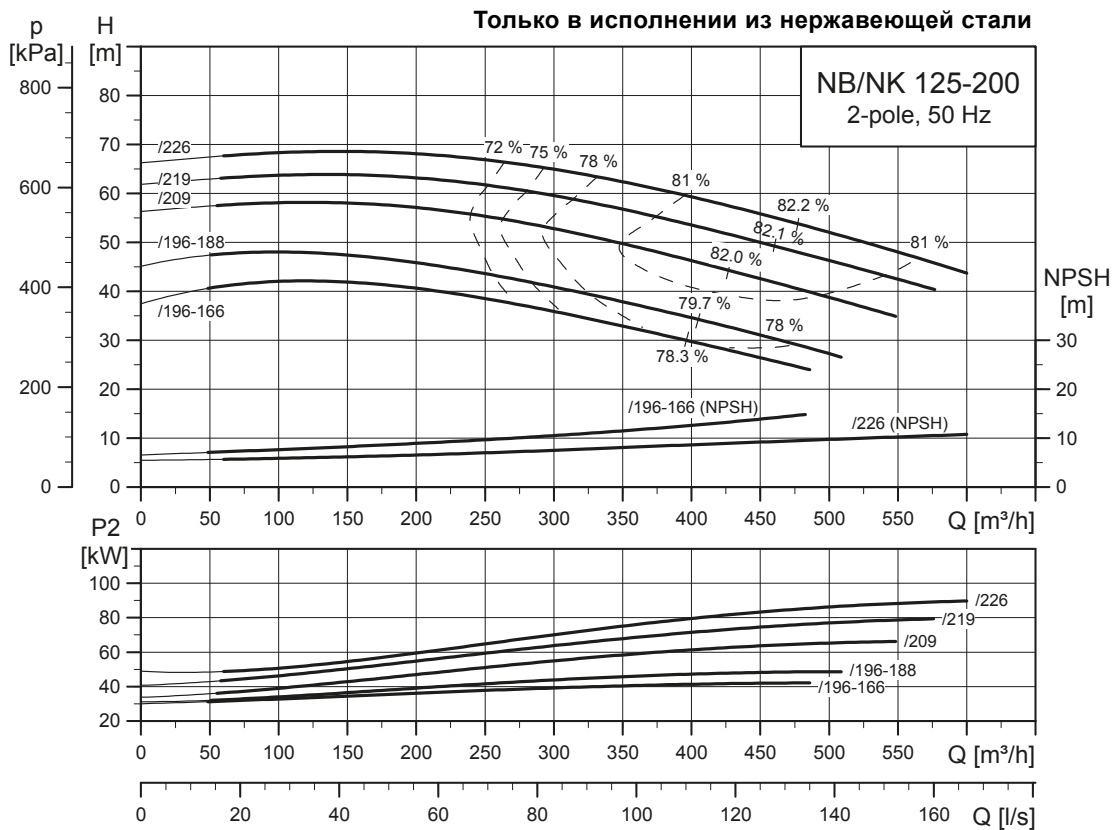

TM06 2684 4614

NB, NK 125-250

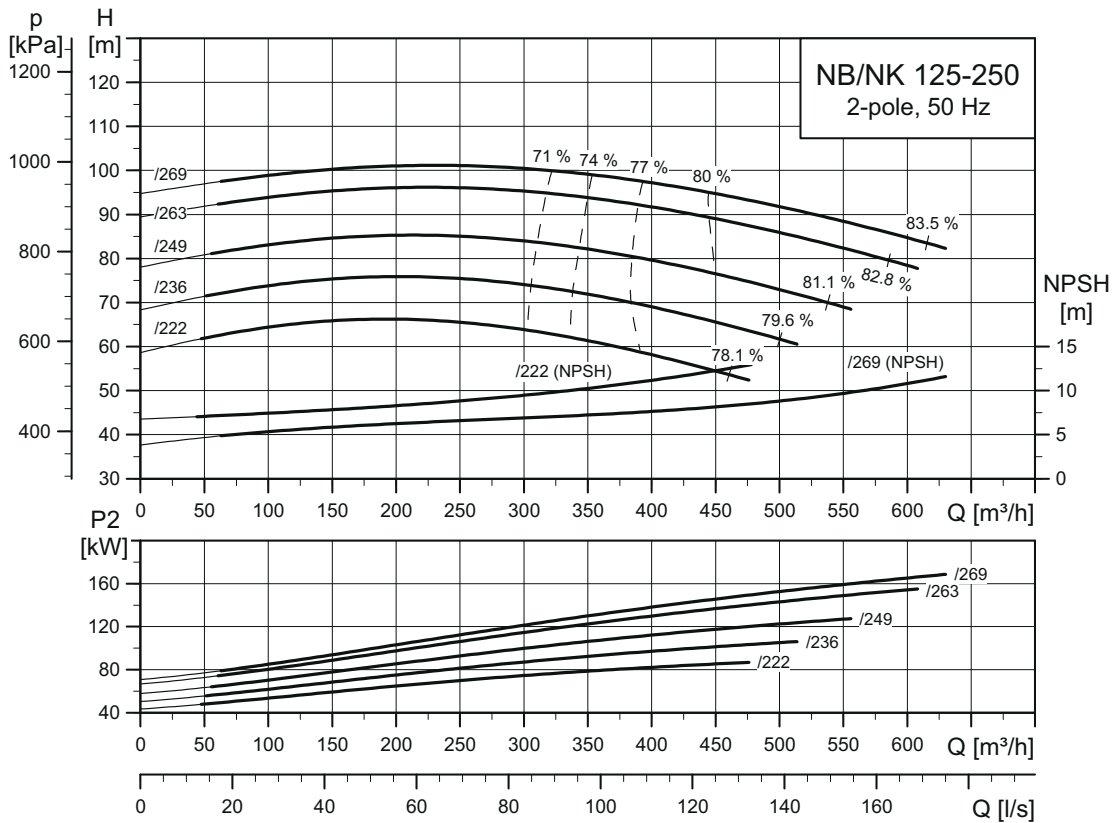

TM03 5112 3414

NB, NK 125-315

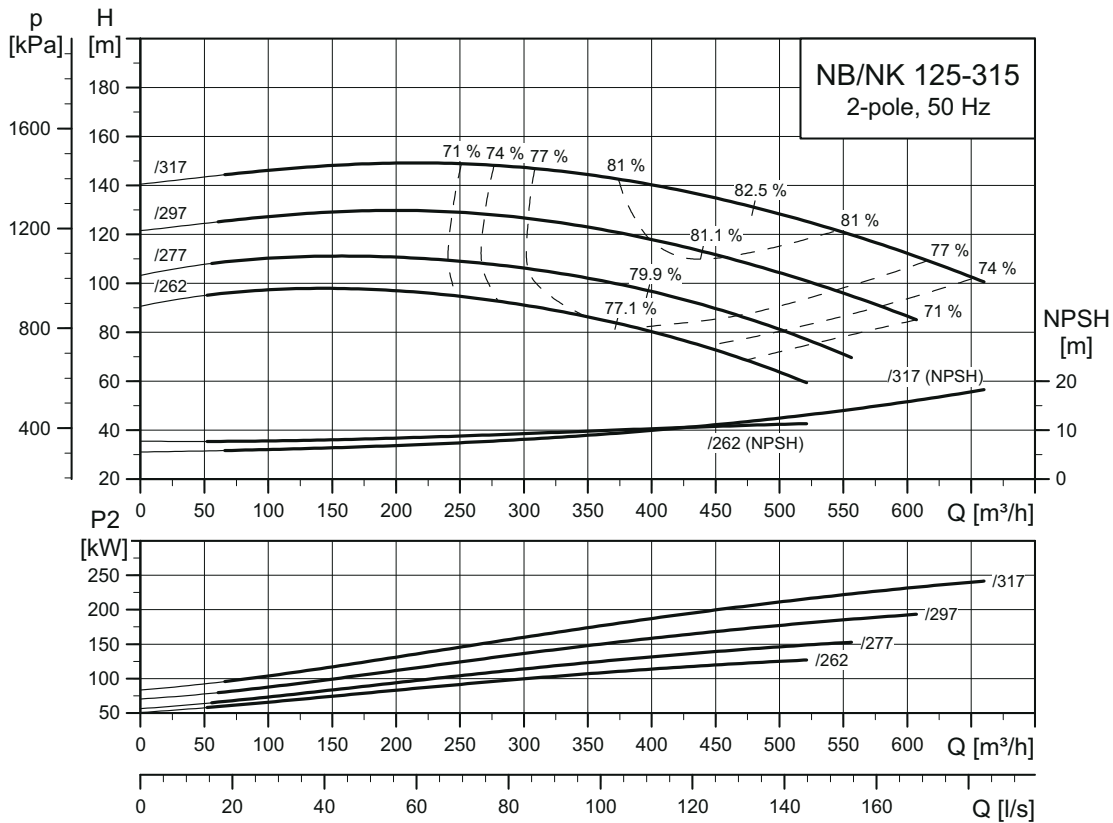

TM03 5113 3414

NB, NK 150-200

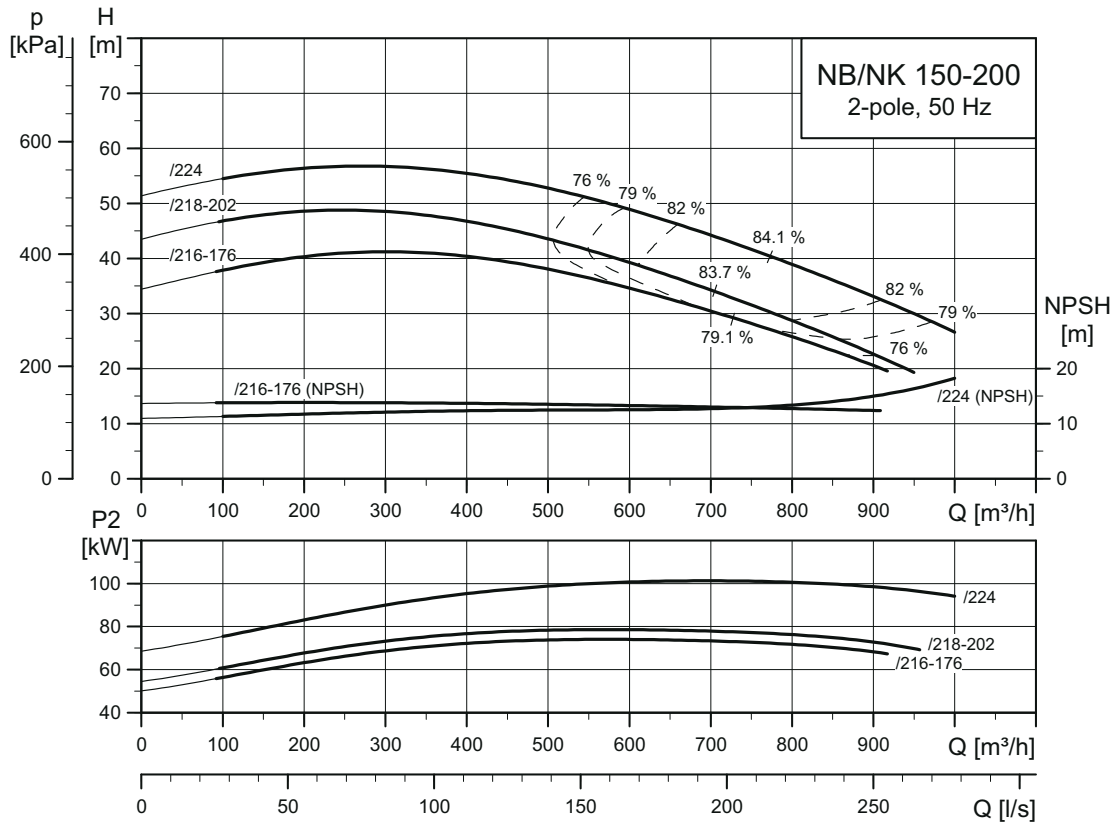

TM03 5114 3414

NB, NK 150-250

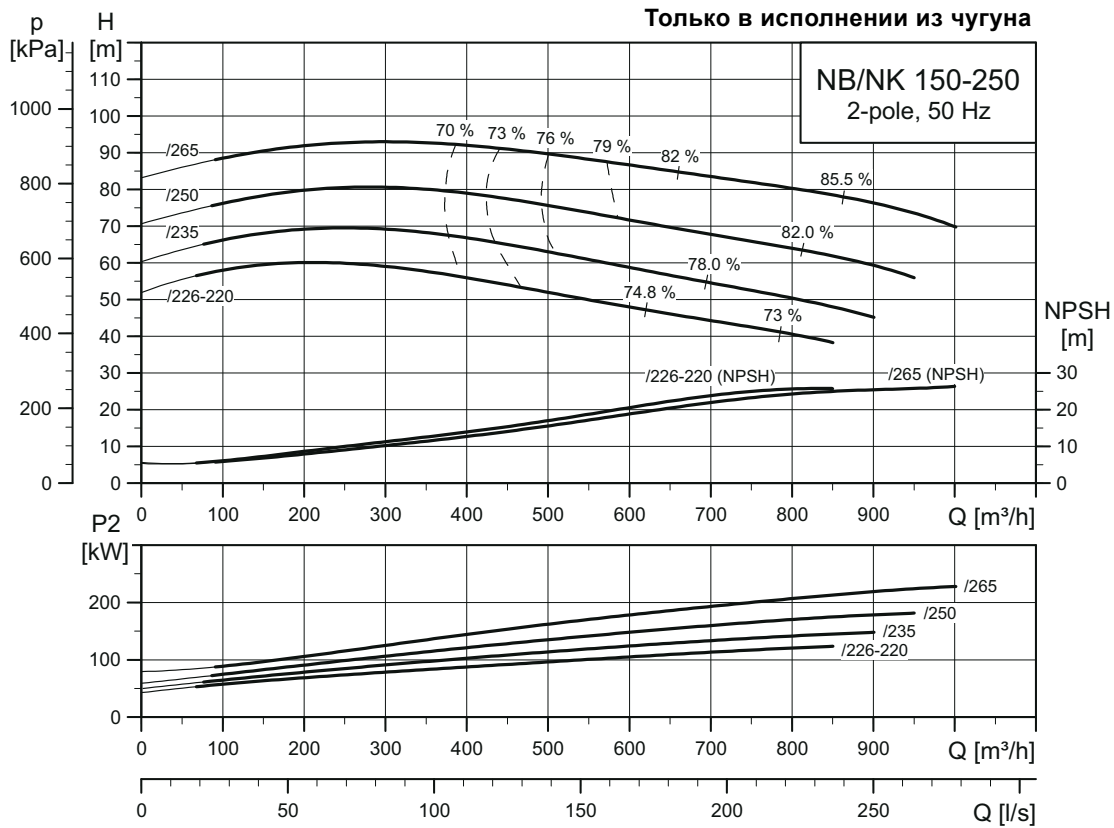

TM03 5115 3414

NB, NK 150-250

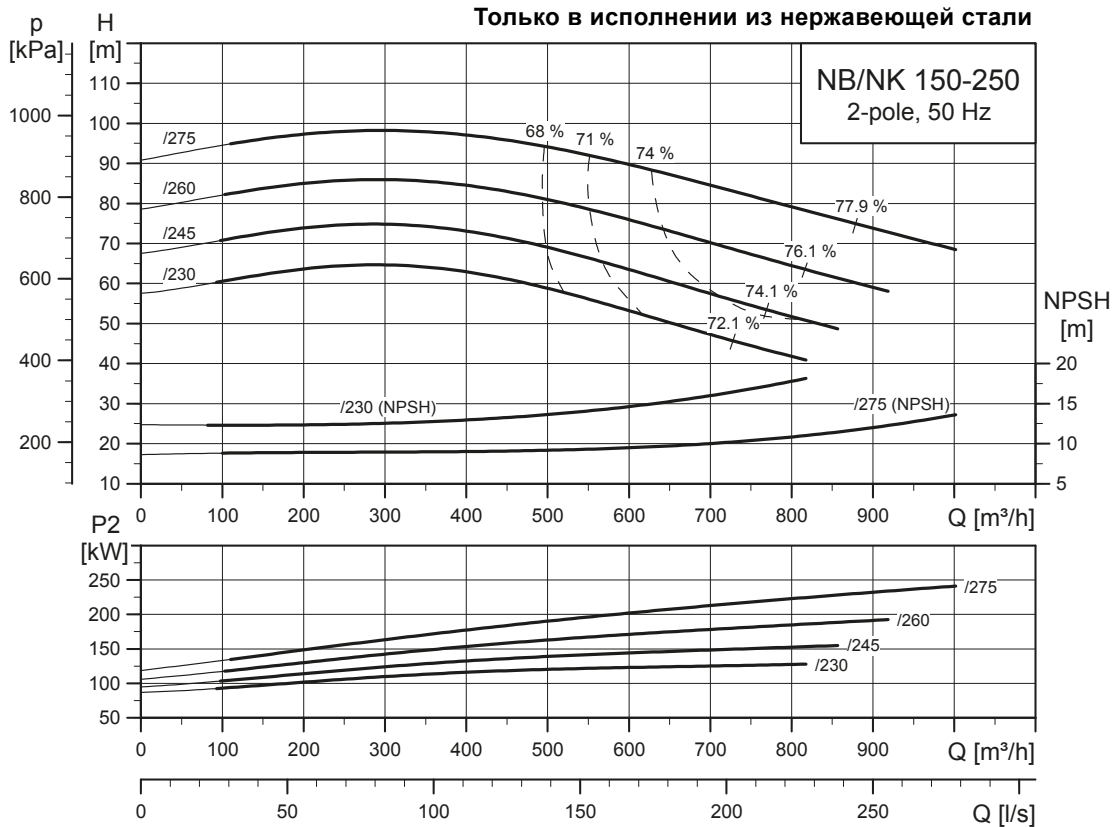

TM06 2685 4614

NB, NK 150-315.1

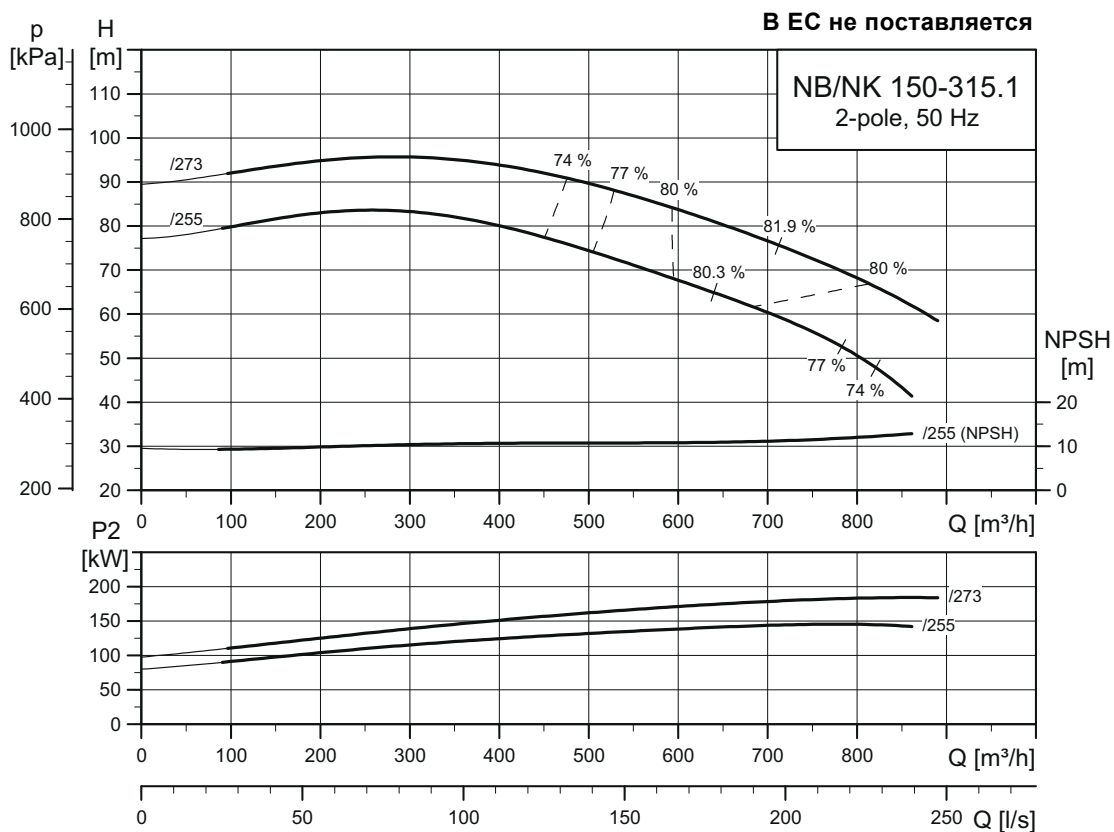

TM05 4267 3315

NB, NK 150-315.2

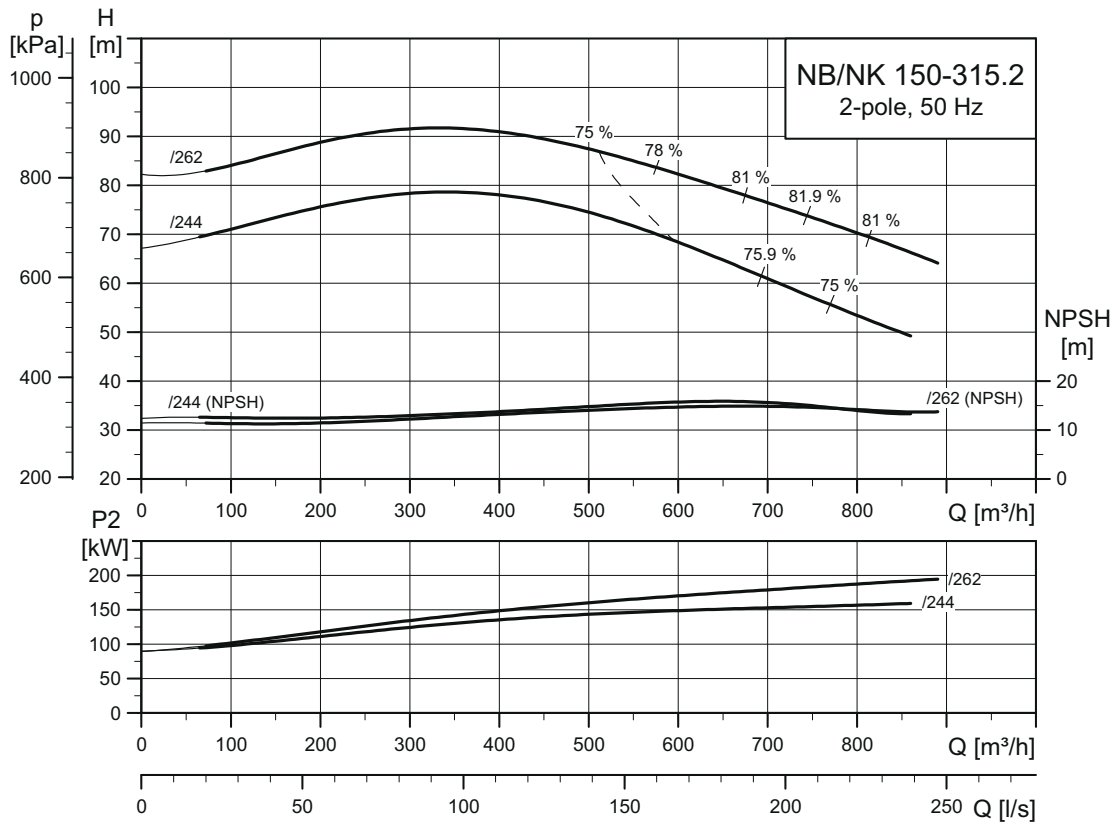

TM06 47 50 3315

Насосы с двухполюсными электродвигателями, 2900

Насосы с четырёхполюсными электродвигателями, 1450 об/мин

NB, NK 32-125.1

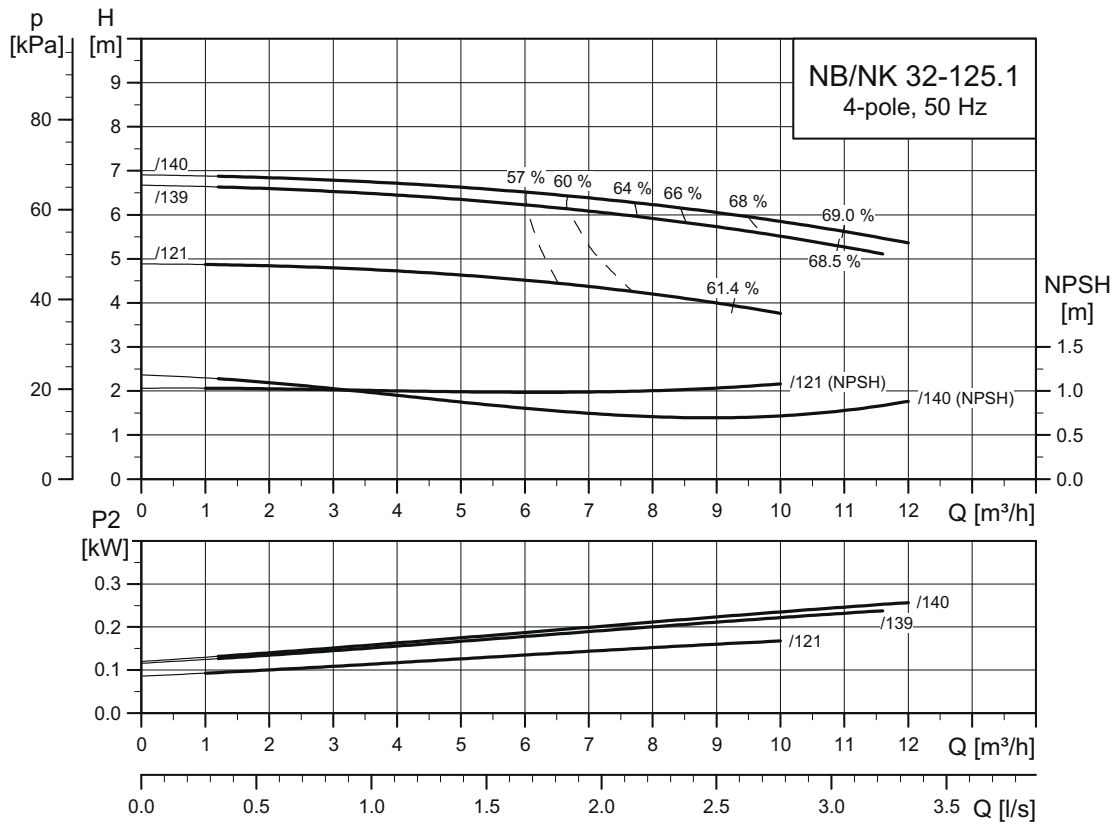

TM03 5117 3414

NB, NK 32-125

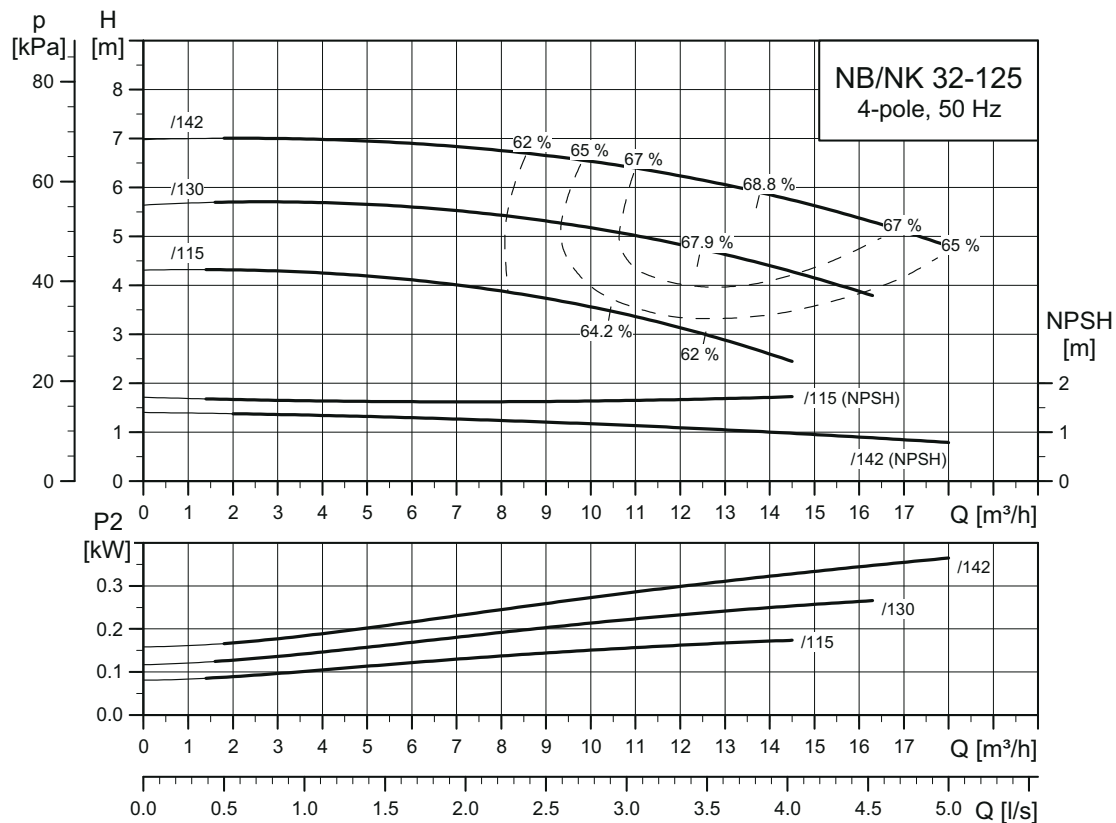

TM03 5120 3414

NB, NK 32-160.1

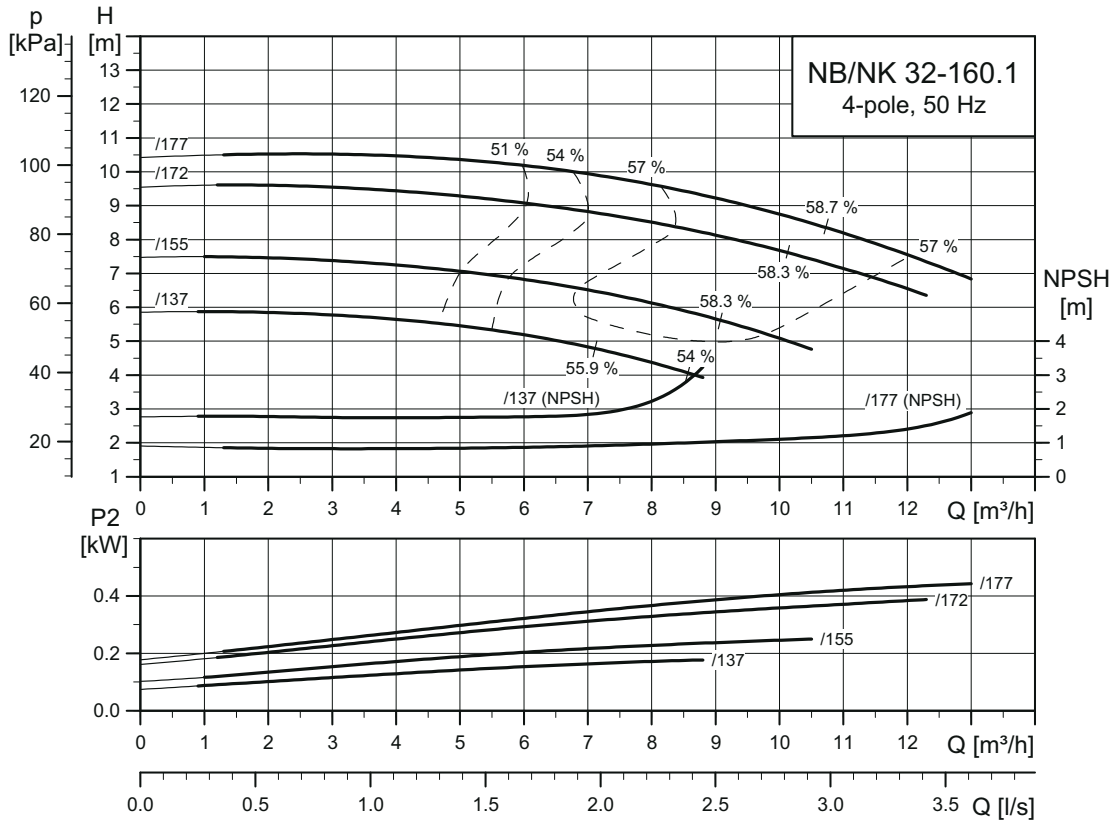

TM03 5118 3414

NB, NK 32-160

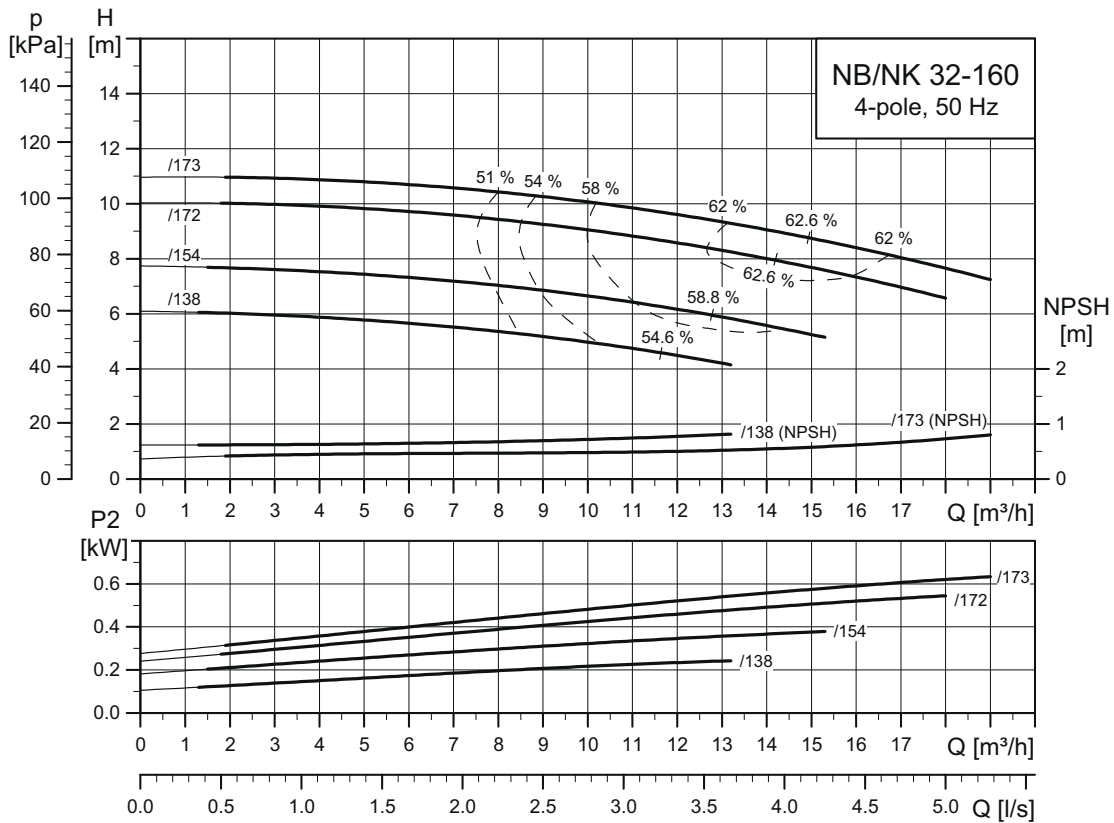

TM03 5121 3414

NB, NK 32-200.1

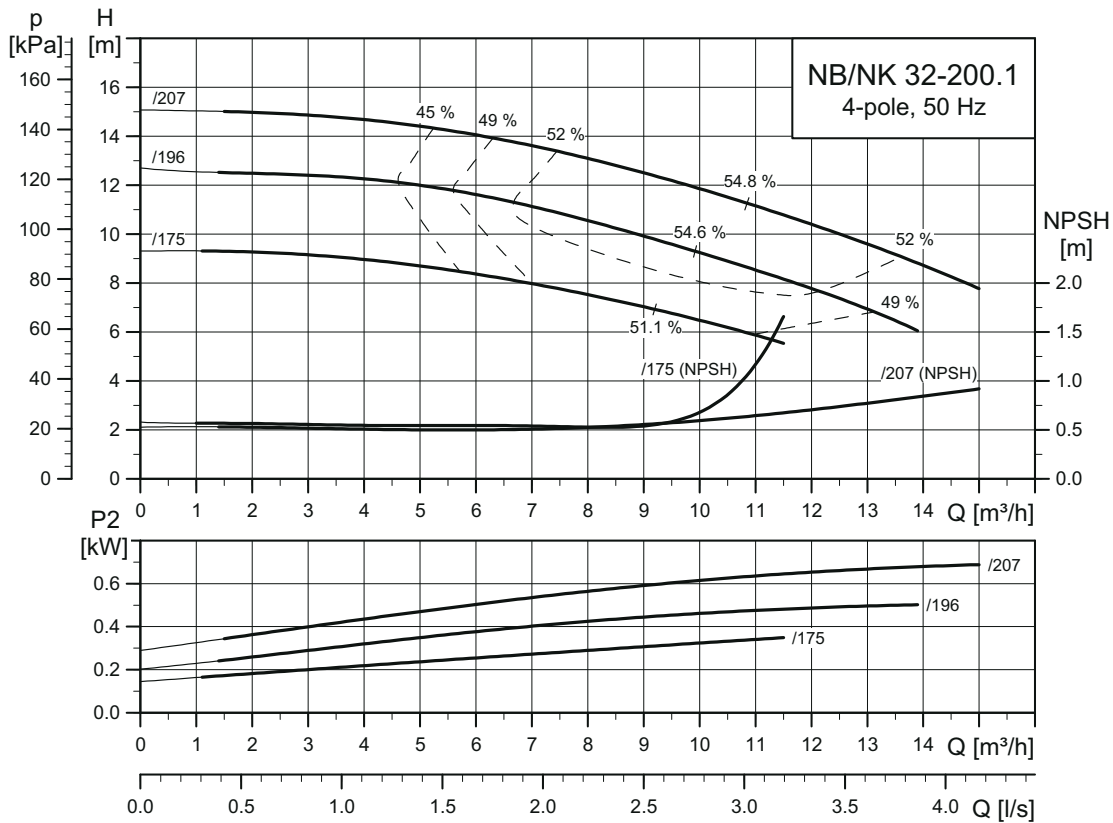

TM03 5119 3414

NB, NK 32-200

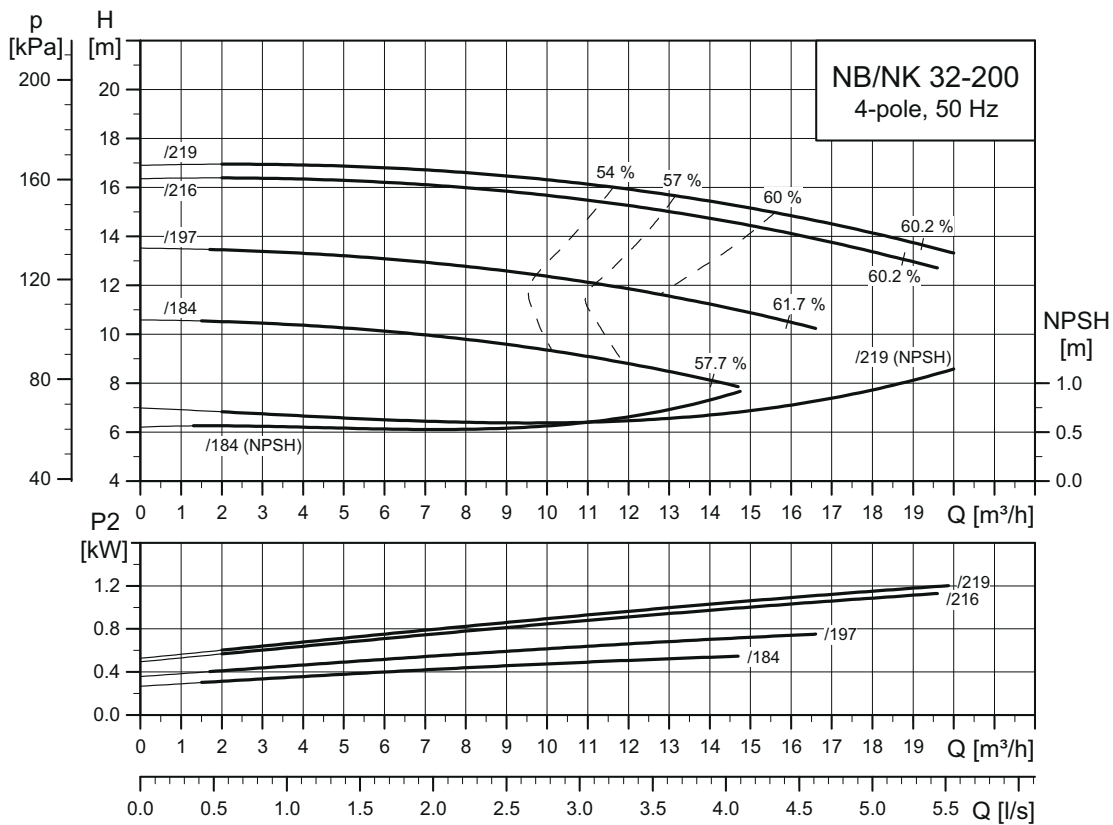

TM03 5122 3414

NB, NK 32-250

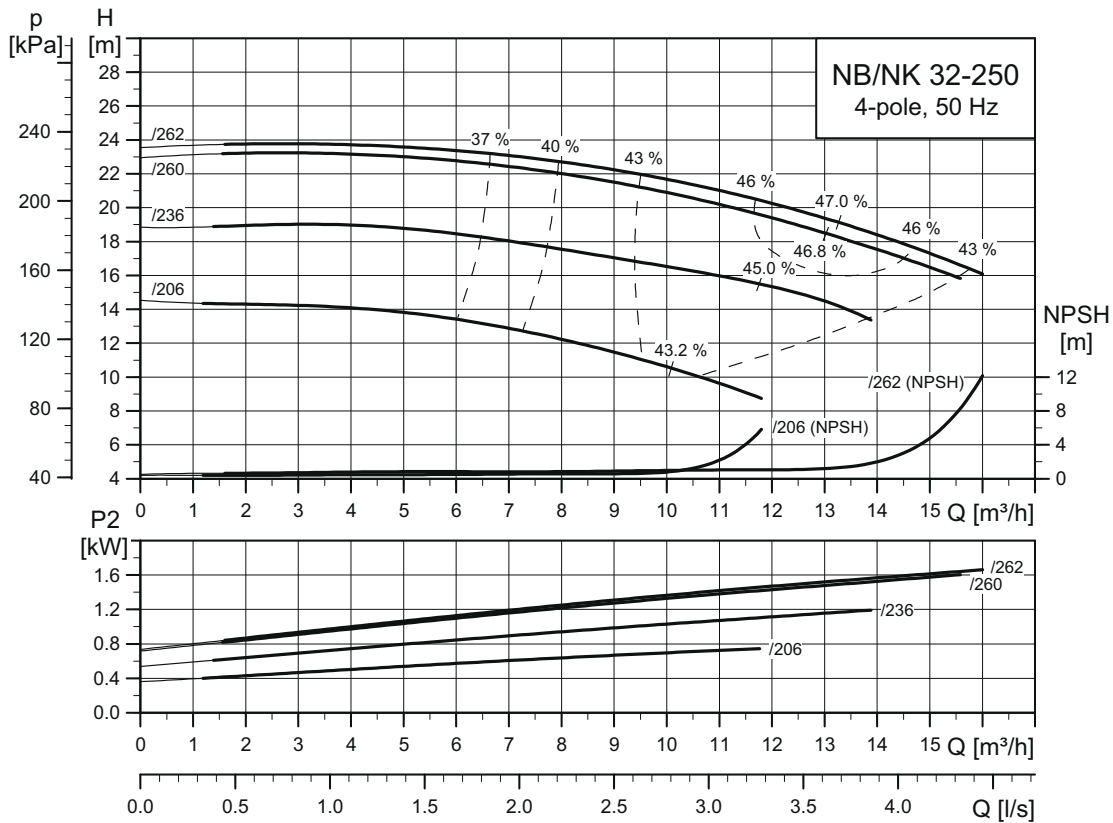

TM03 5123 3414

NB, NK 40-125

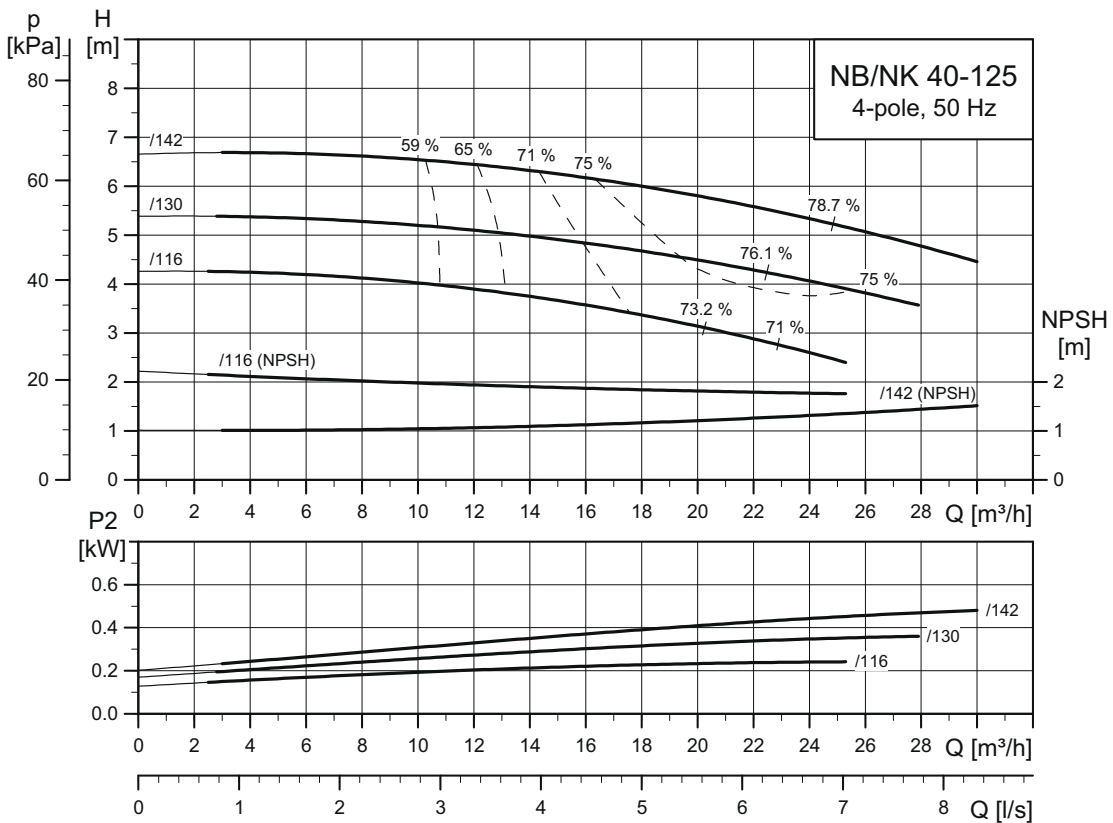

TM03 5124 3414

NB, NK 40-160

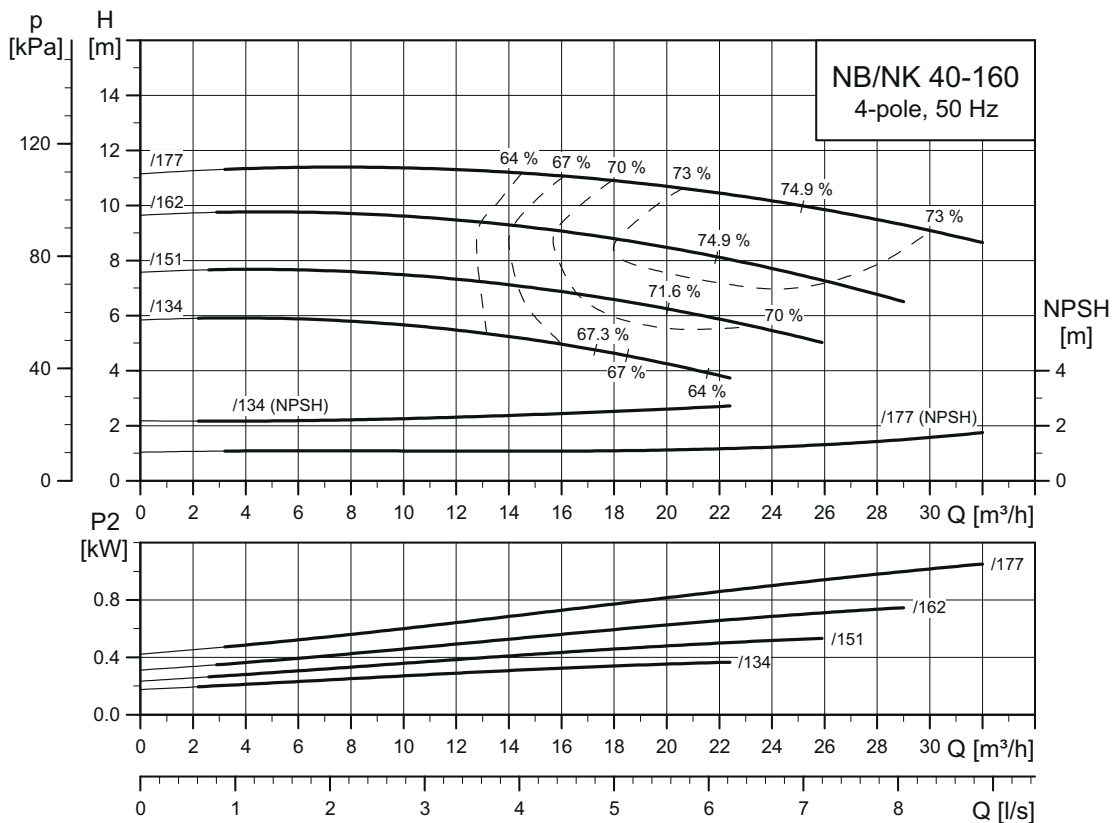

TM03 5125 3414

NB, NK 40-200

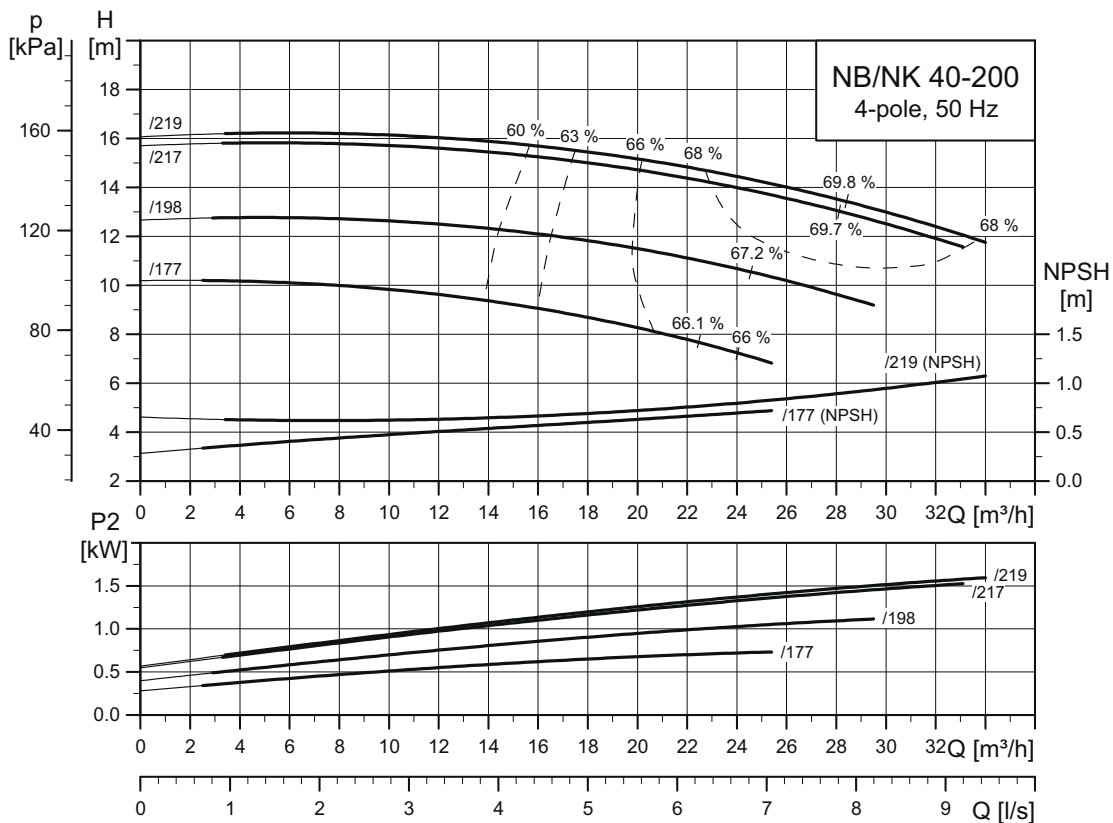

TM03 5126 3414

NB, NK 40-250

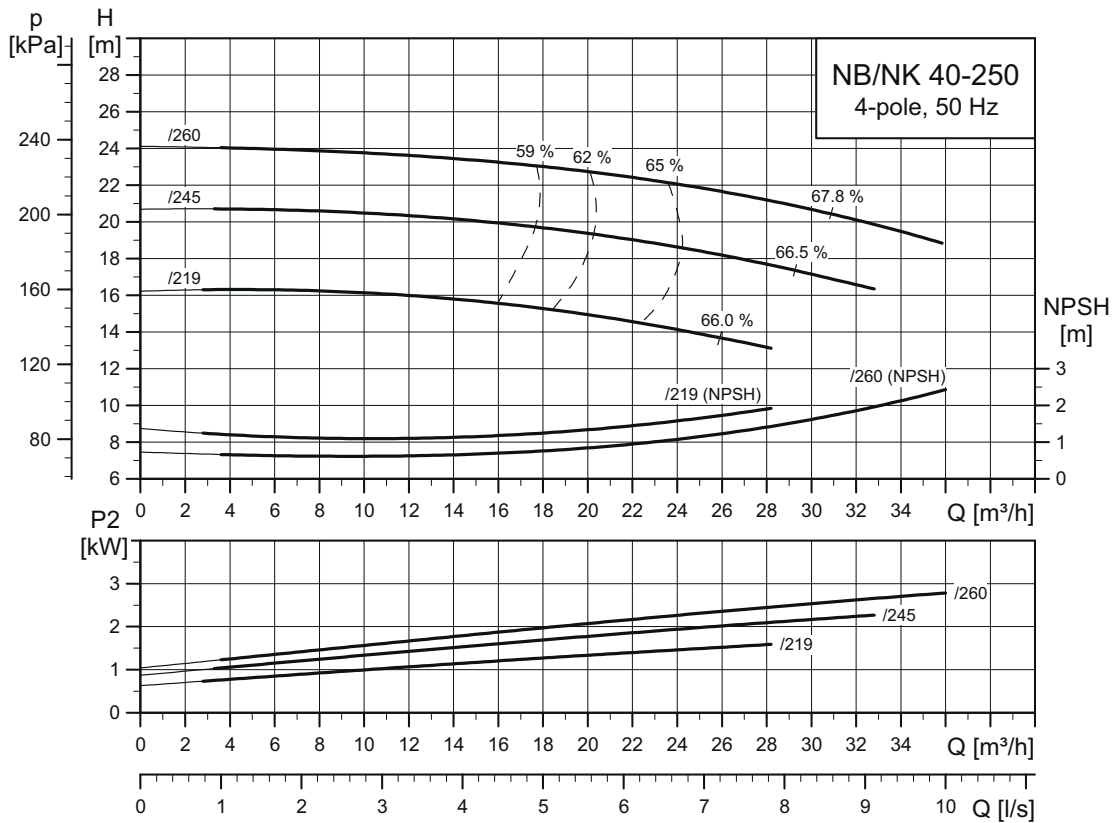

TM03 5127 3414

NB, NK 40-315

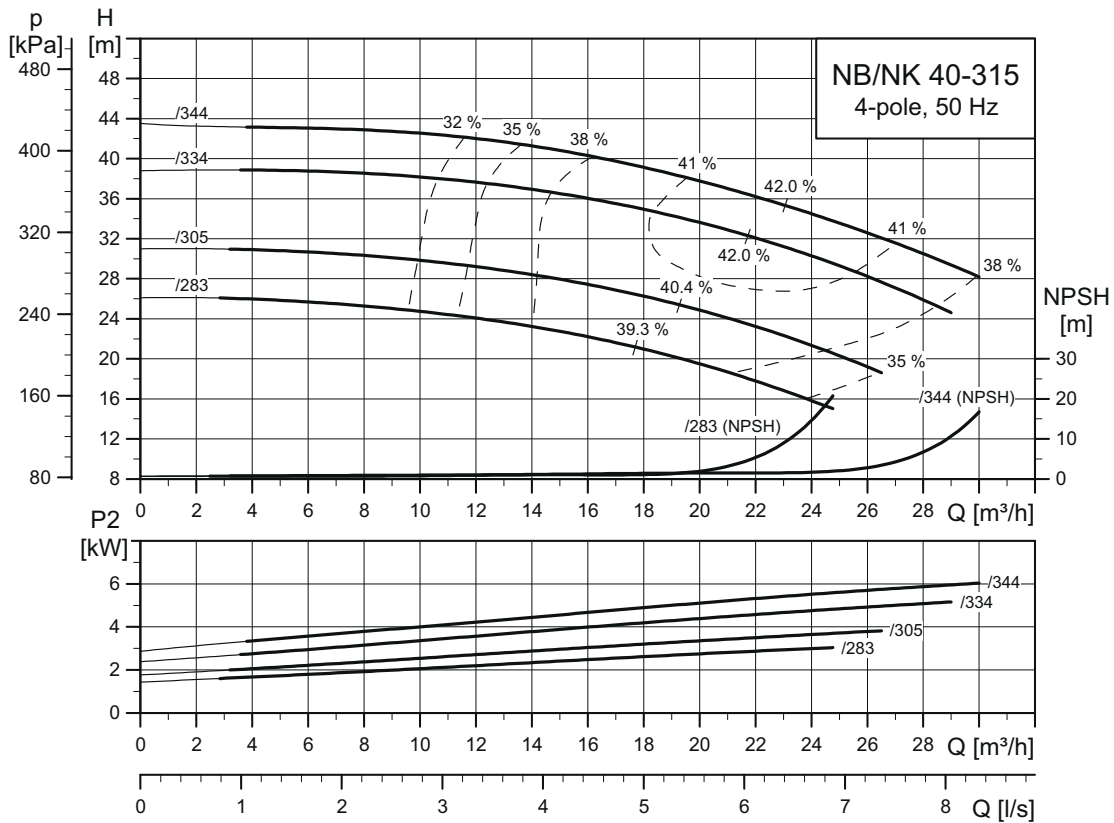

TM03 5128 3414

NB, NK 50-125

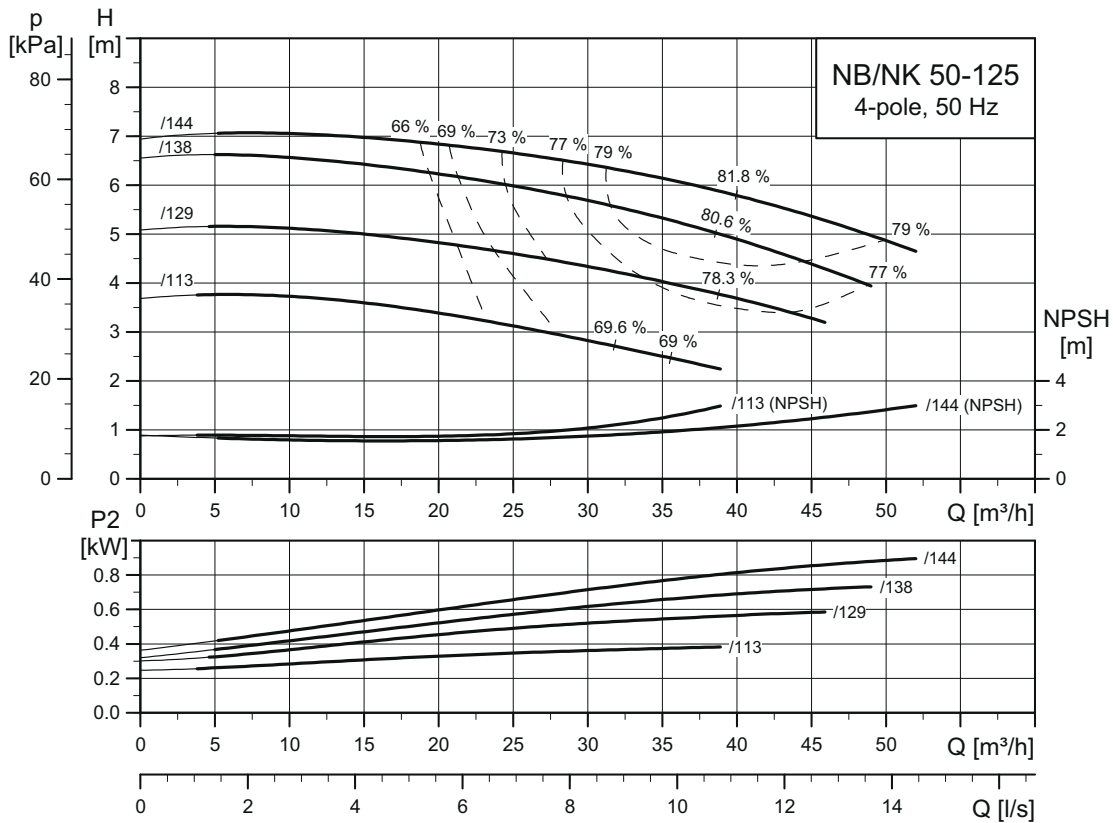

TM03 5129 3414

NB, NK 50-160

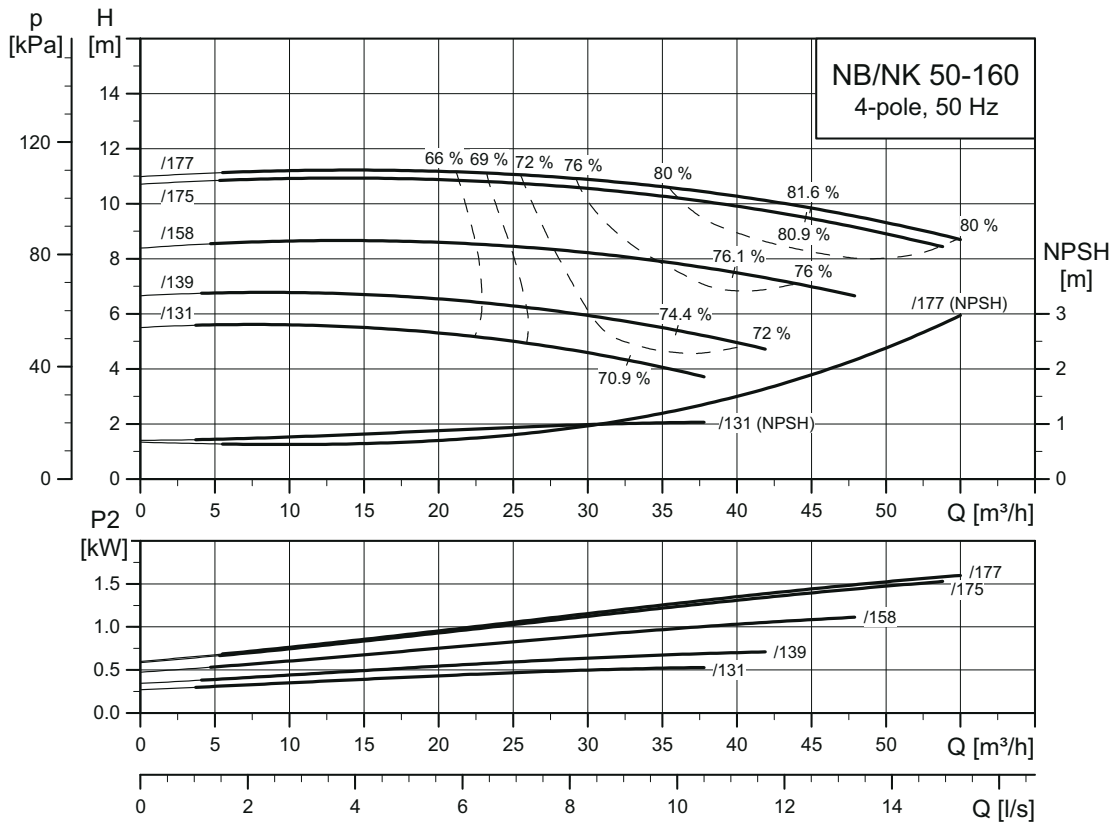

TM03 5130 3414

NB, NK 50-200

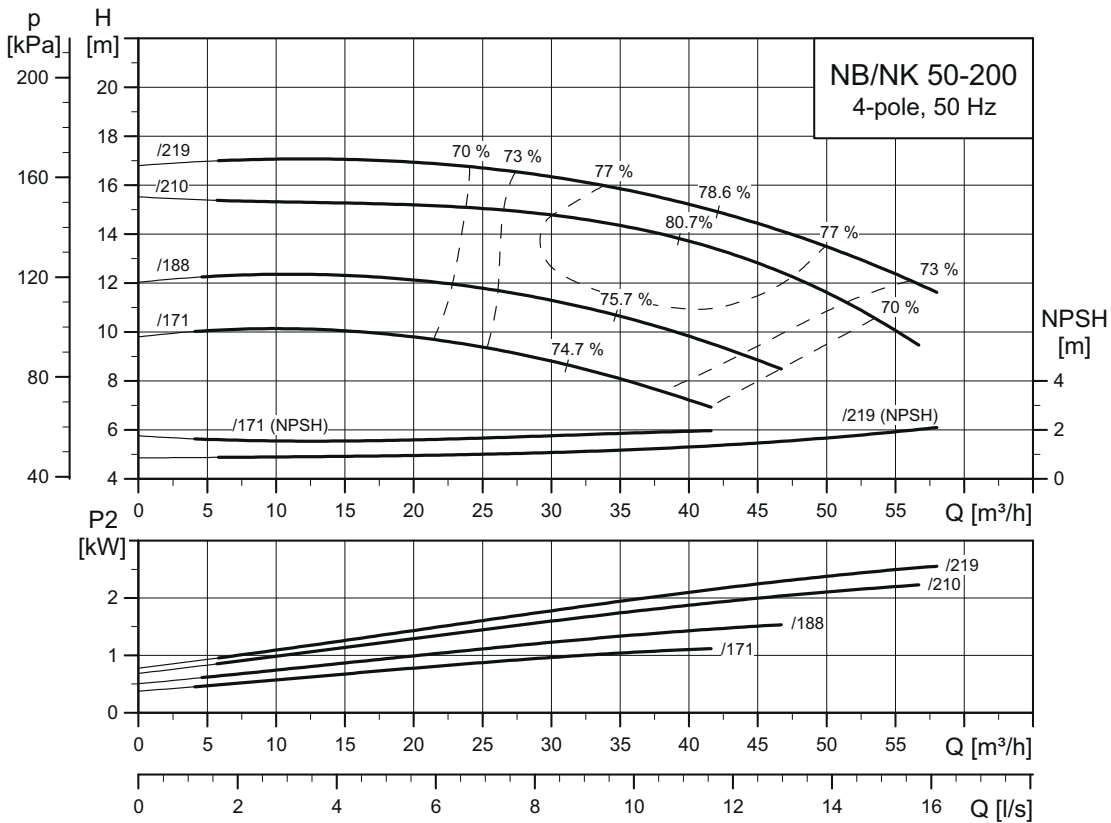

TM03 5131 3414

NB, NK 50-250

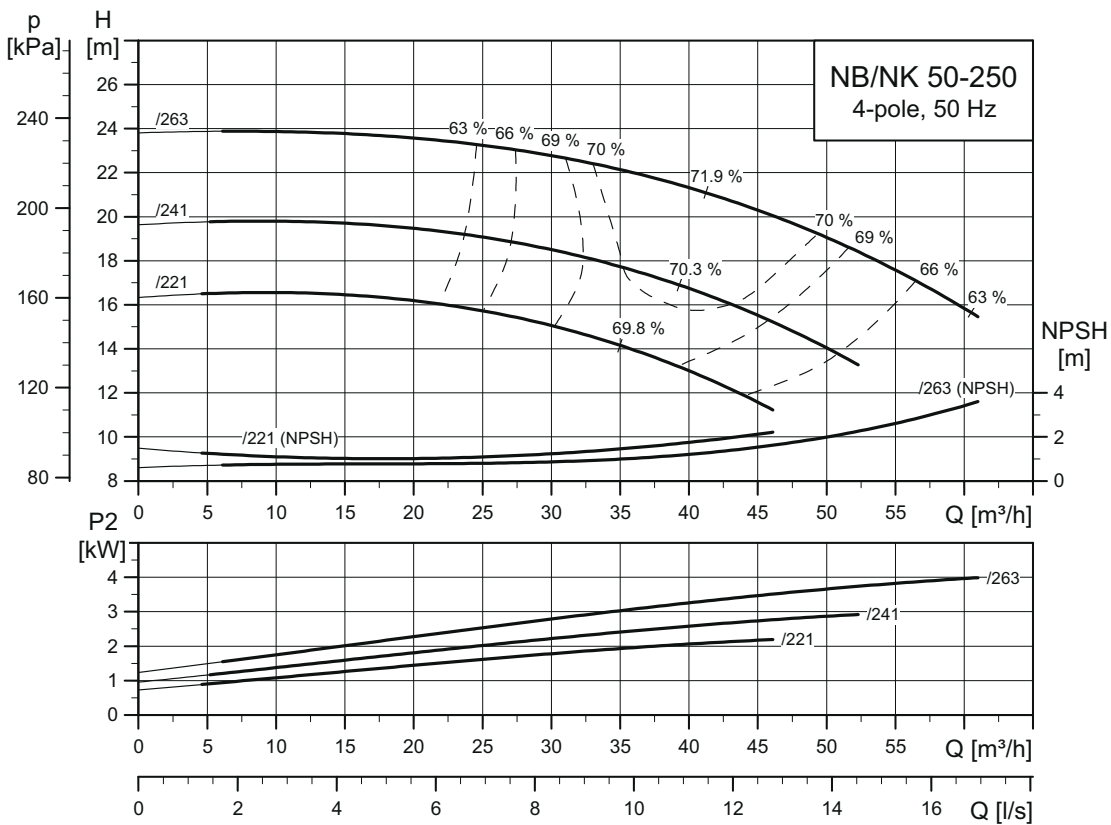

TM03 5132 3414

NB, NK 50-315

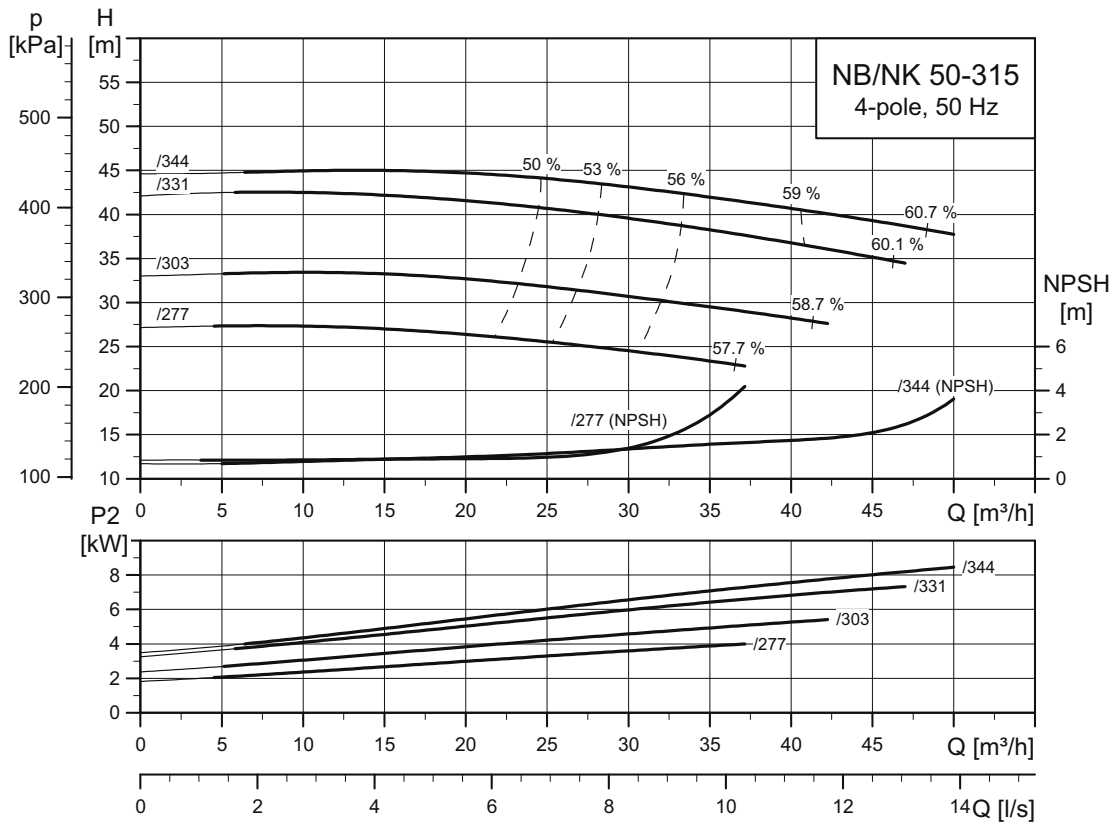

TM03 5133 3414

NB, NK 65-125

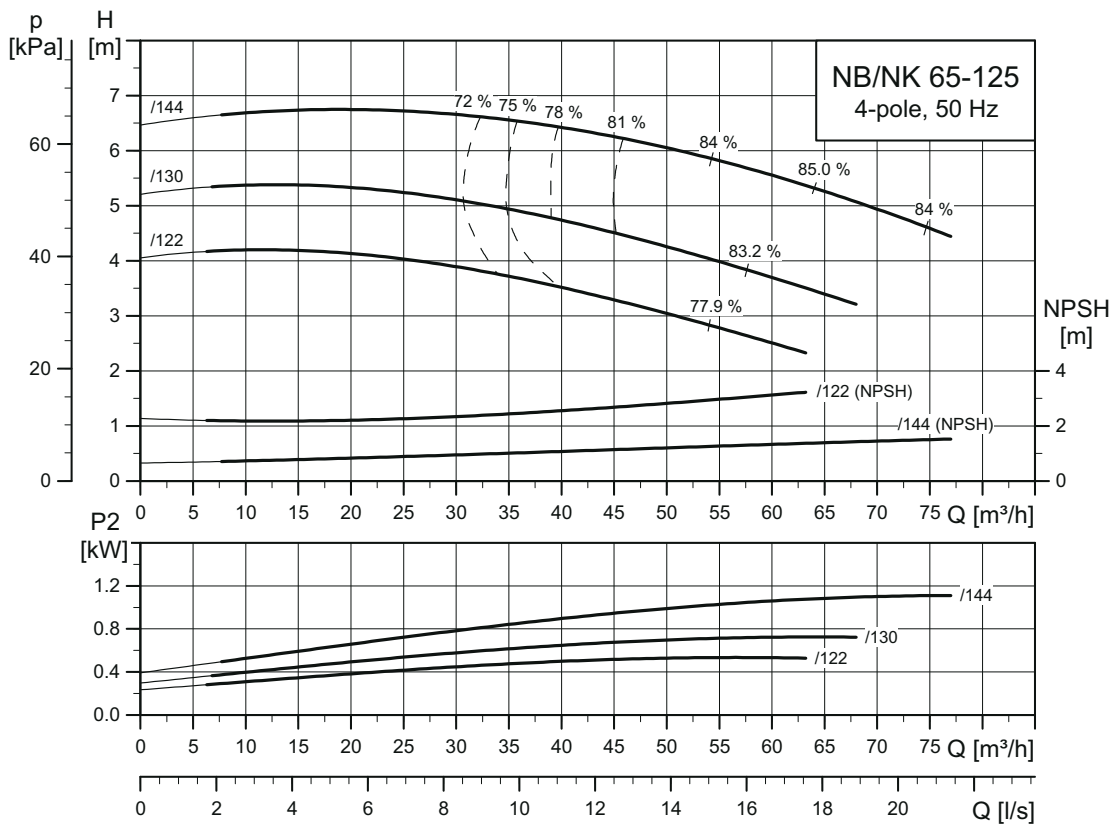

TM03 5134 3414

NB, NK 65-160

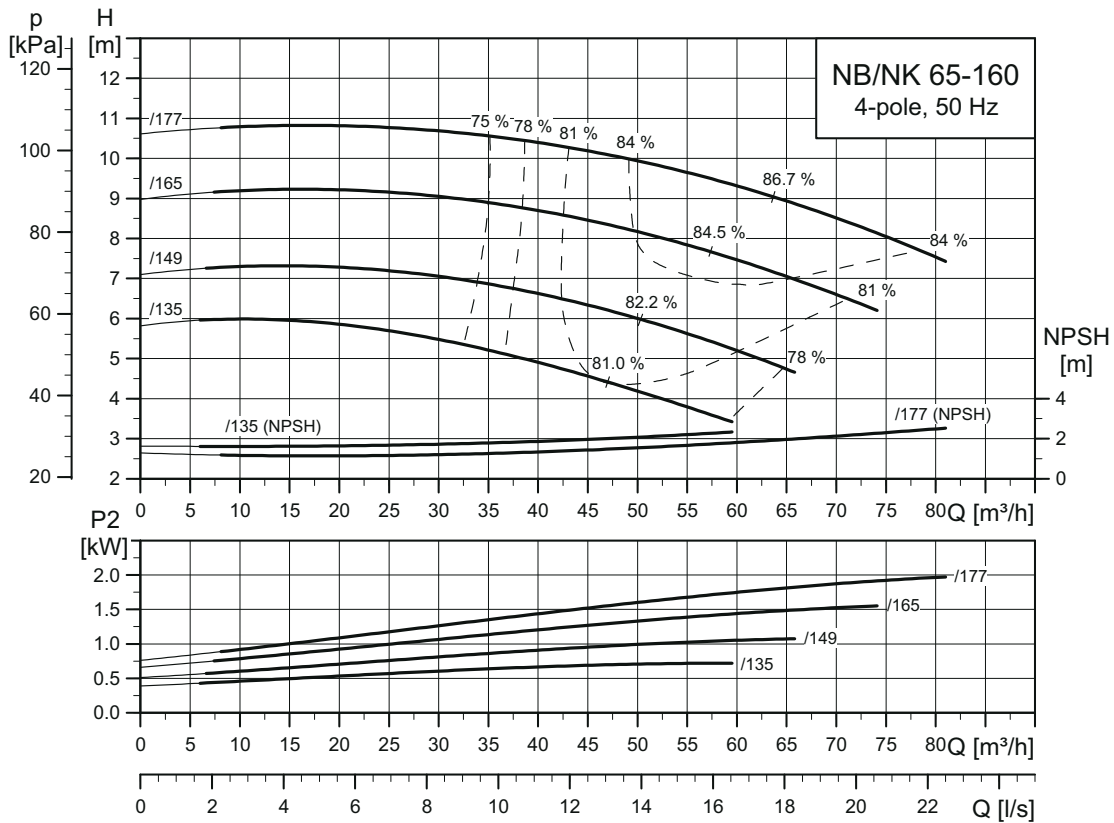

TM03 5135 3414

NB, NK 65-200

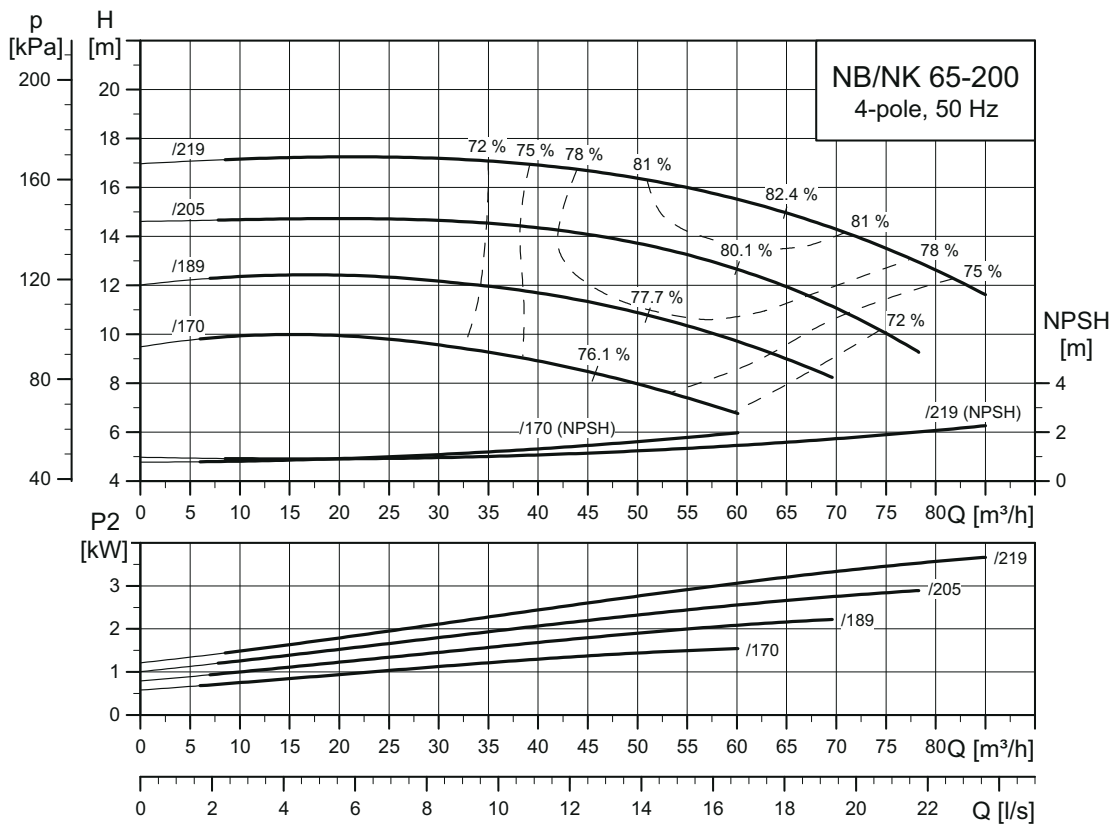

TM03 5136 3414

NB, NK 65-250

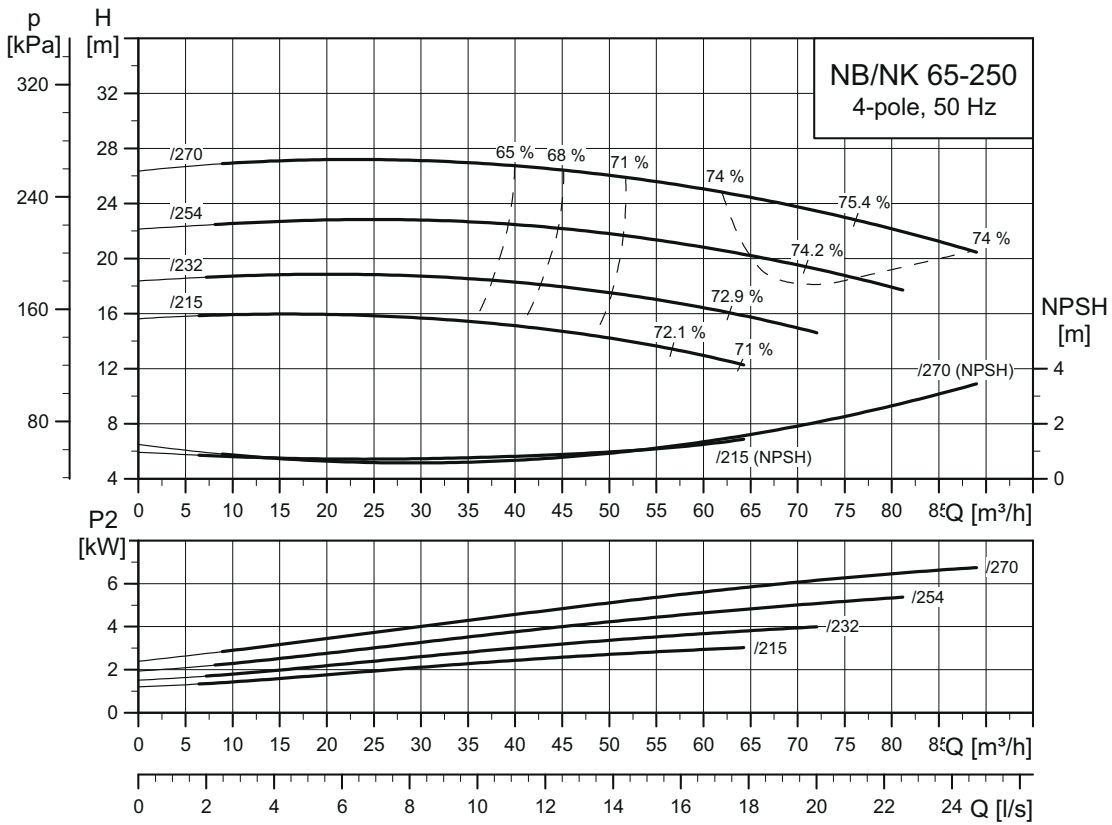

TM03 5137 3414

NB, NK 65-315

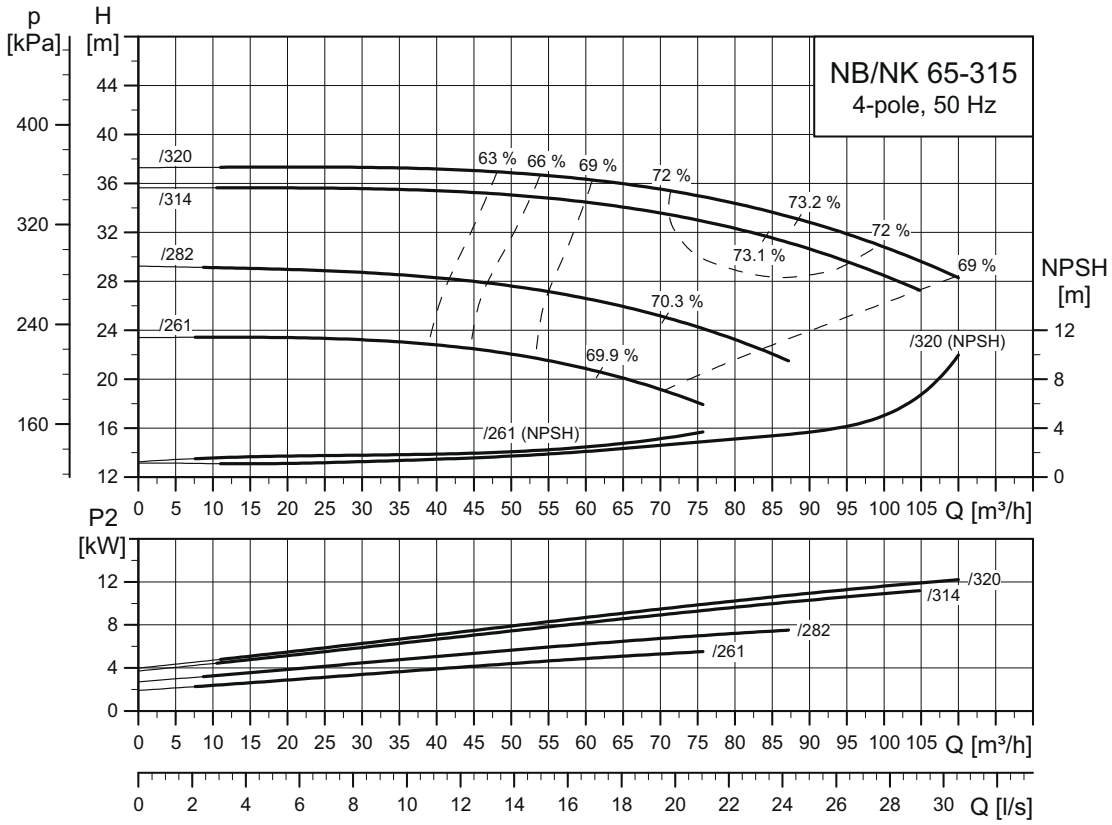

TM03 5138 3414

NB, NK 80-160

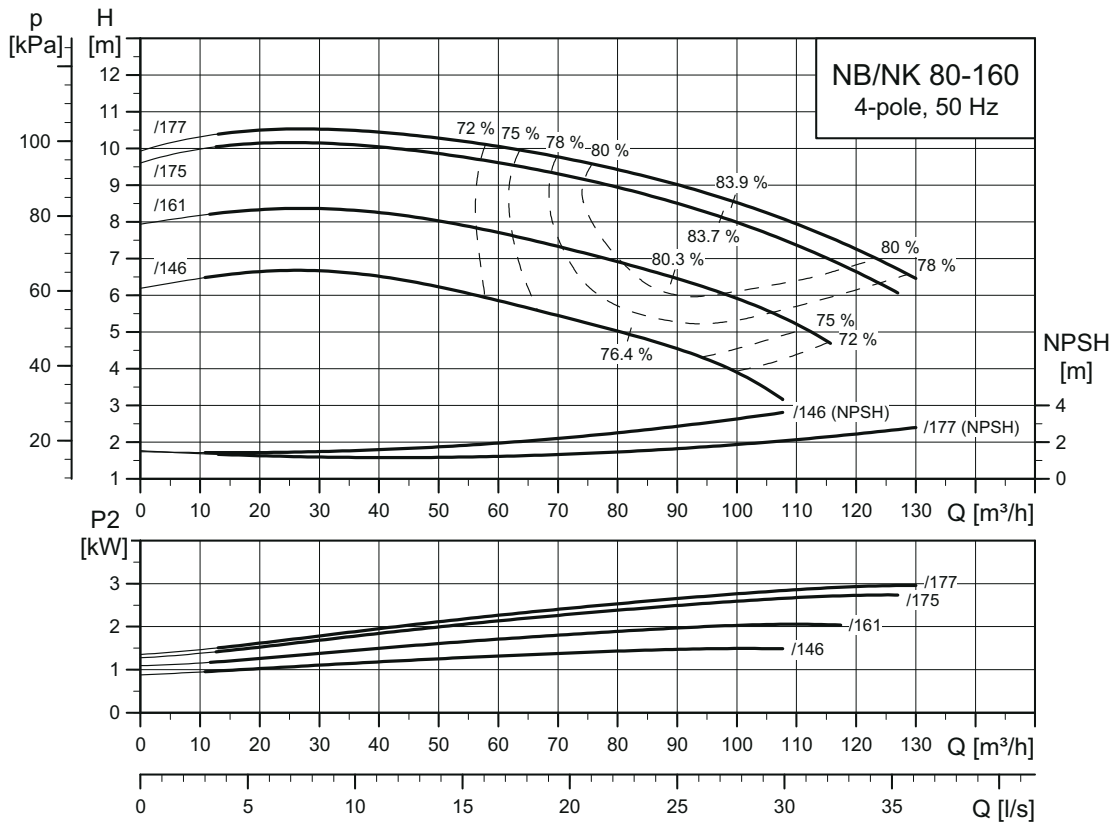

TM03 5139 3414

NB, NK 80-200

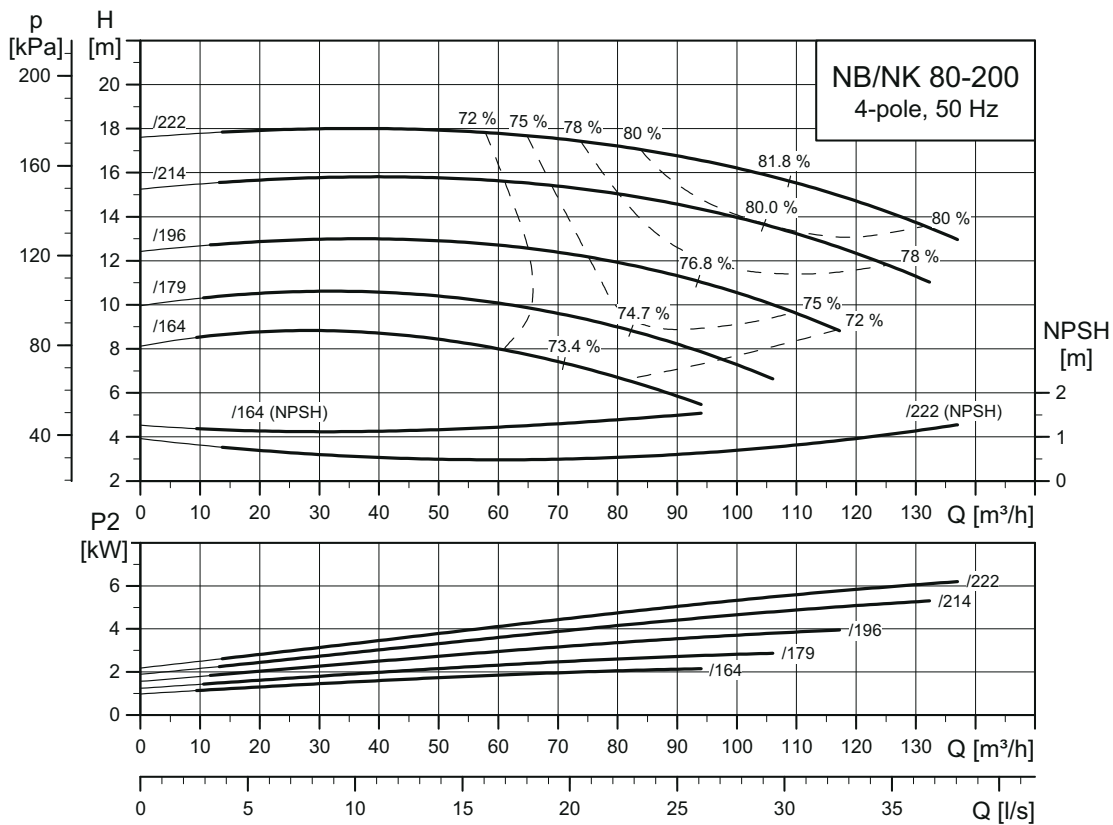

TM03 5140 3414

NB, NK 80-250

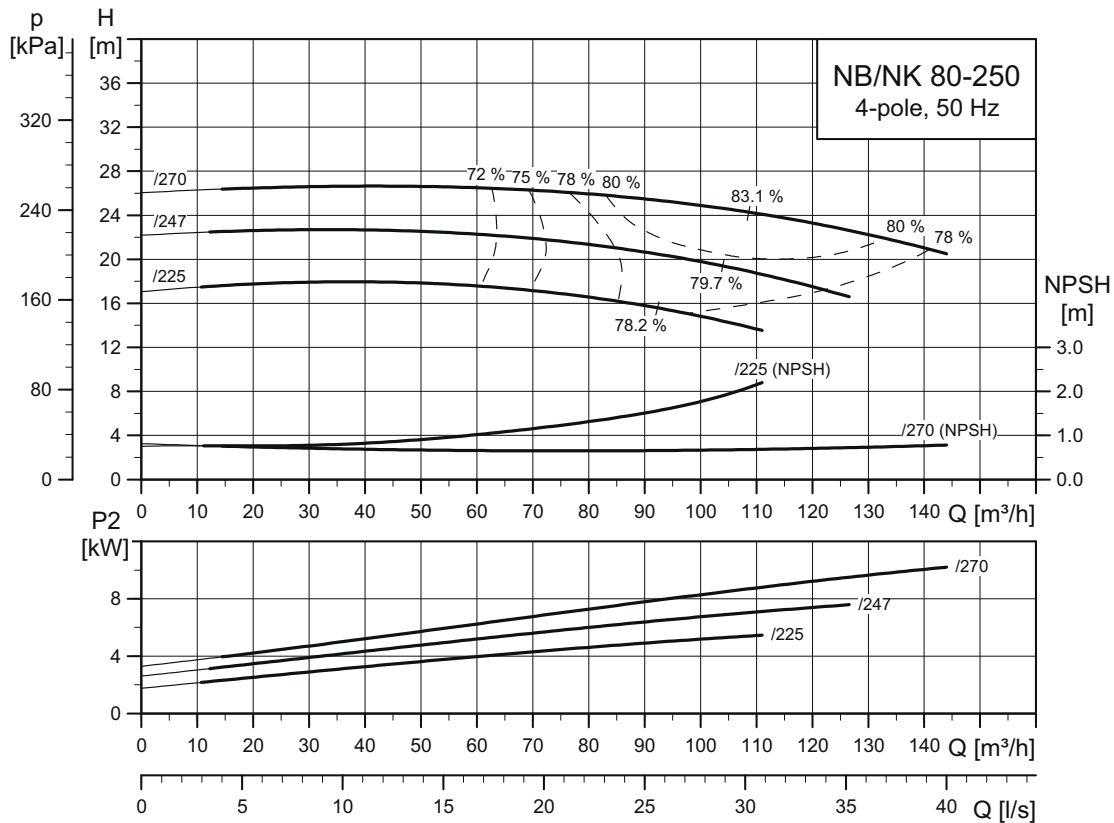

TM03 5141 3414

NB, NK 80-315

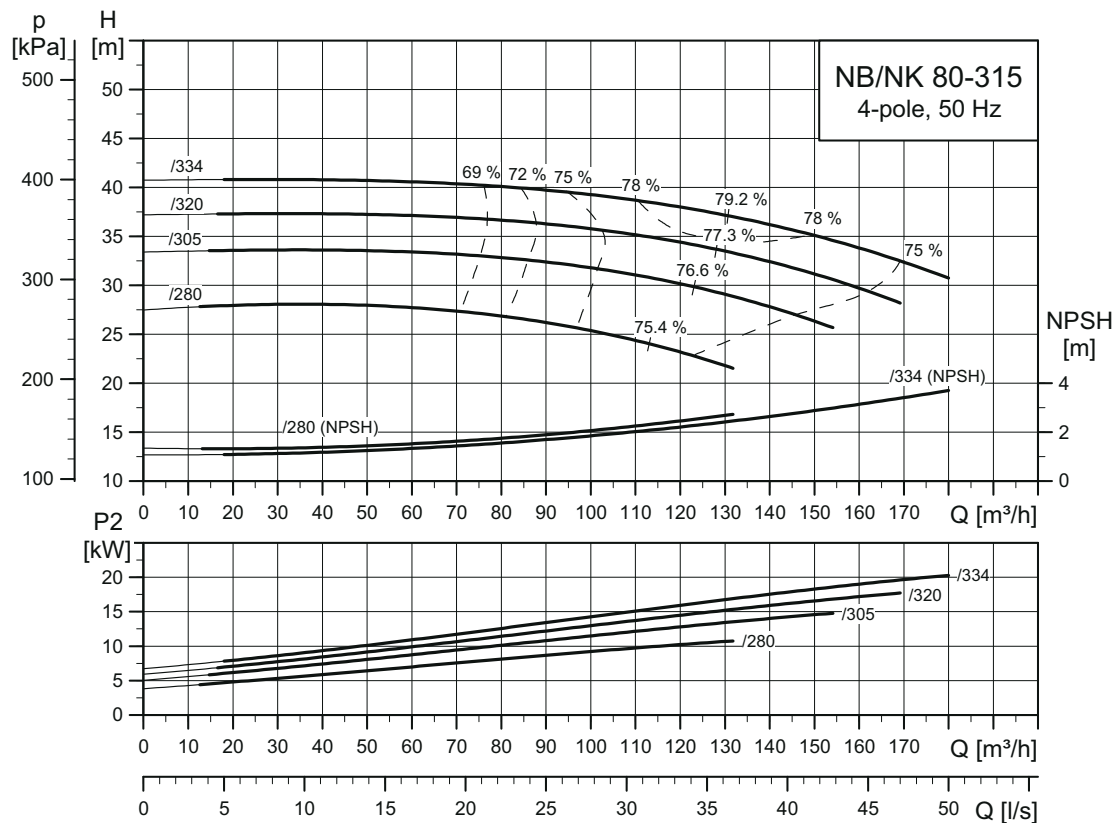

TM03 5142 3414

NB, NK 80-400

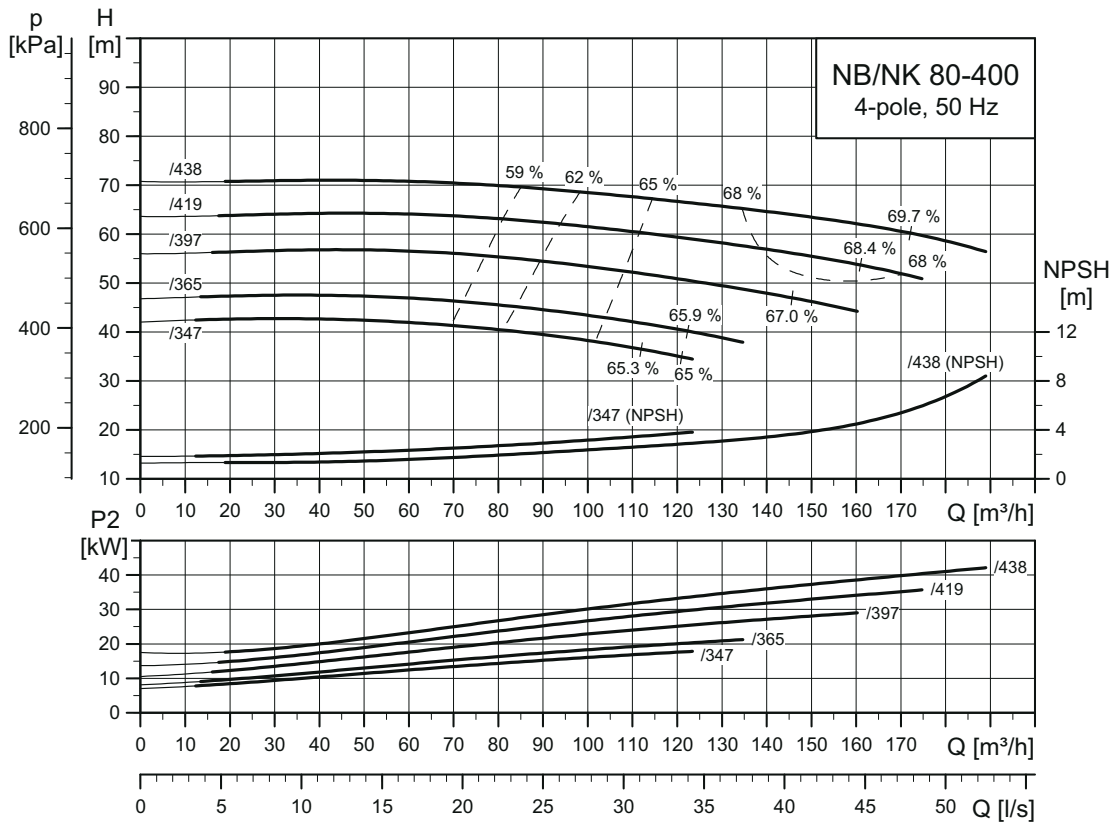

TM03 5143 3414

NB, NK 100-160

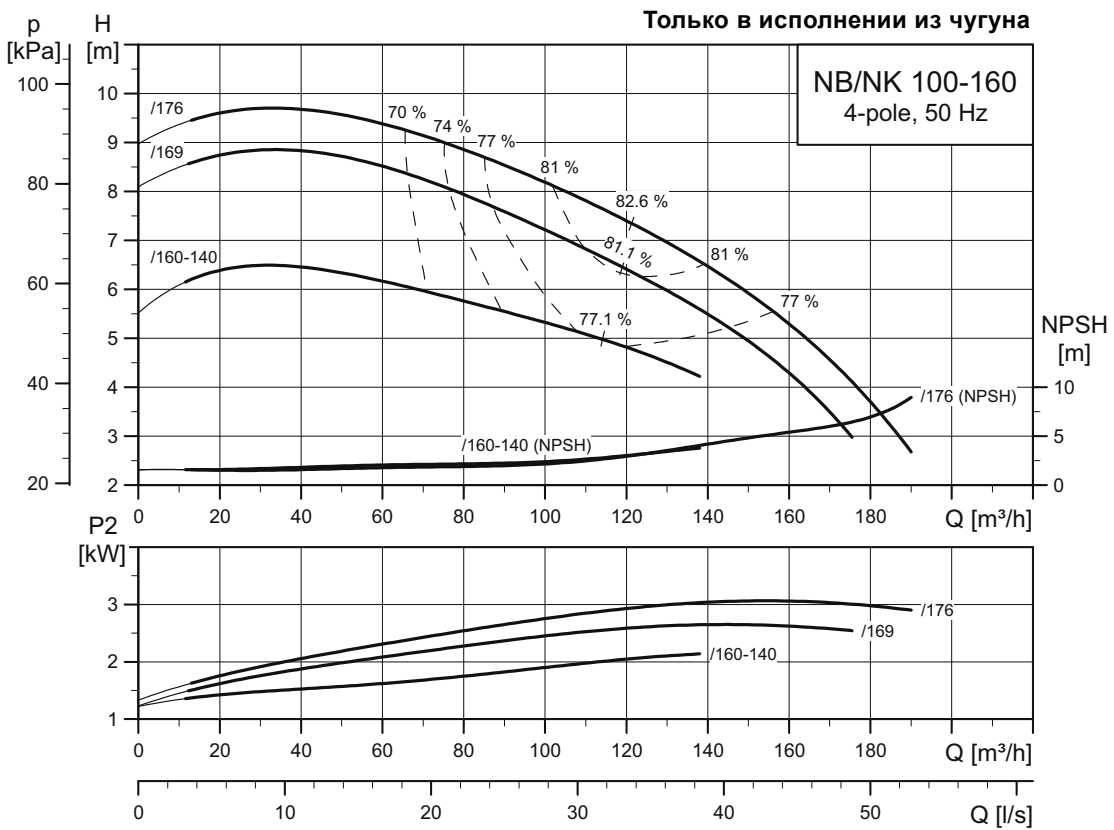

TM03 5144 2715

NB, NK 100-160

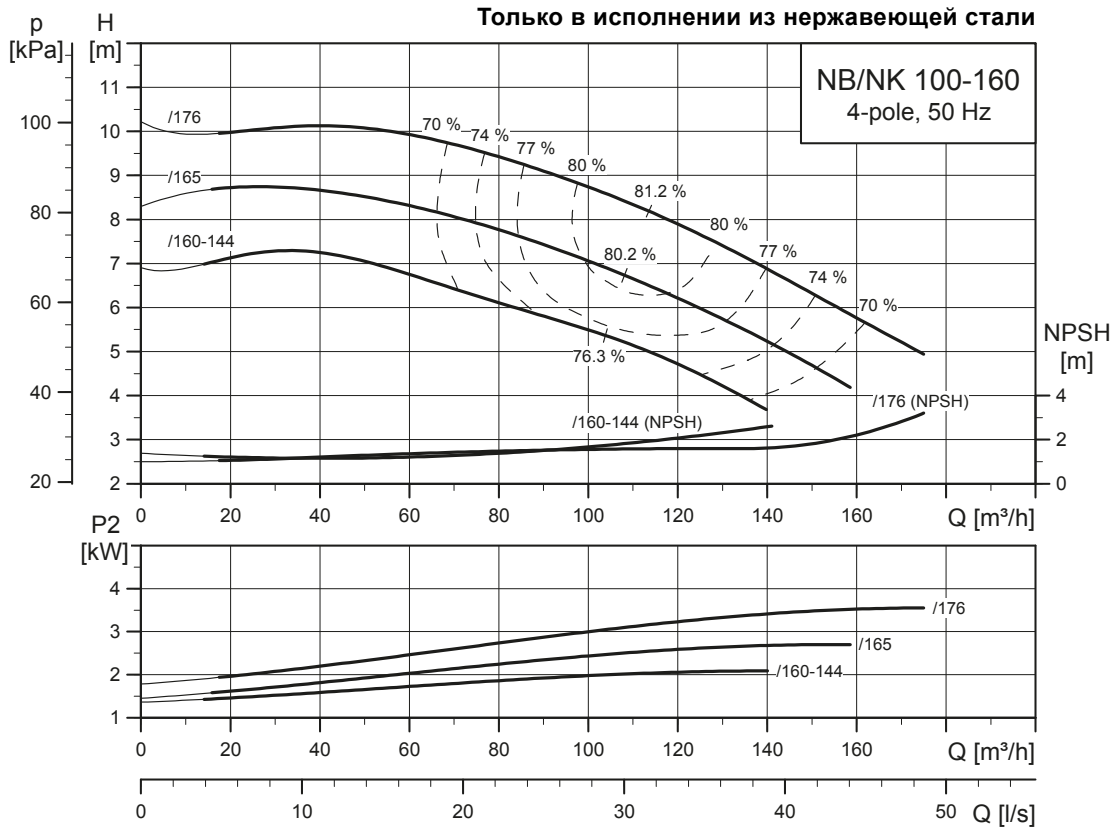

TM06 2686 4614

NB, NK 100-200

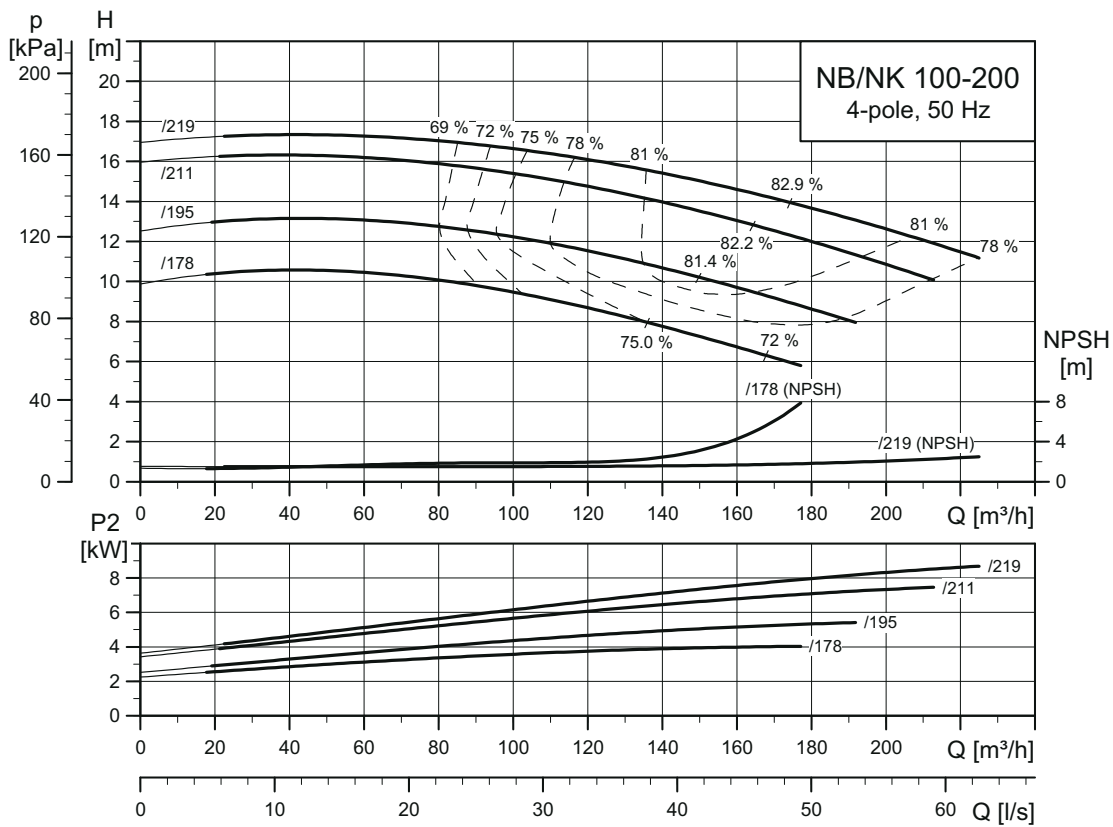

TM03 5145 3414

NB, NK 100-250

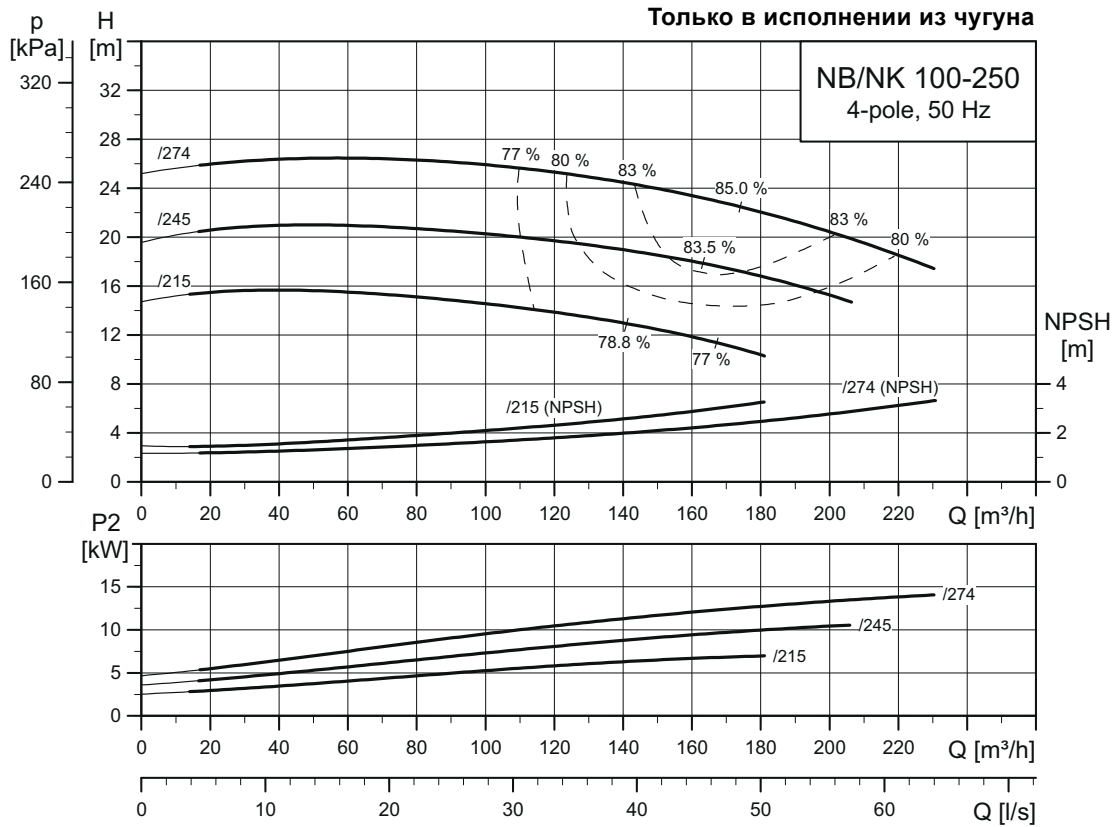

TM03 5146 4115

NB, NK 100-250

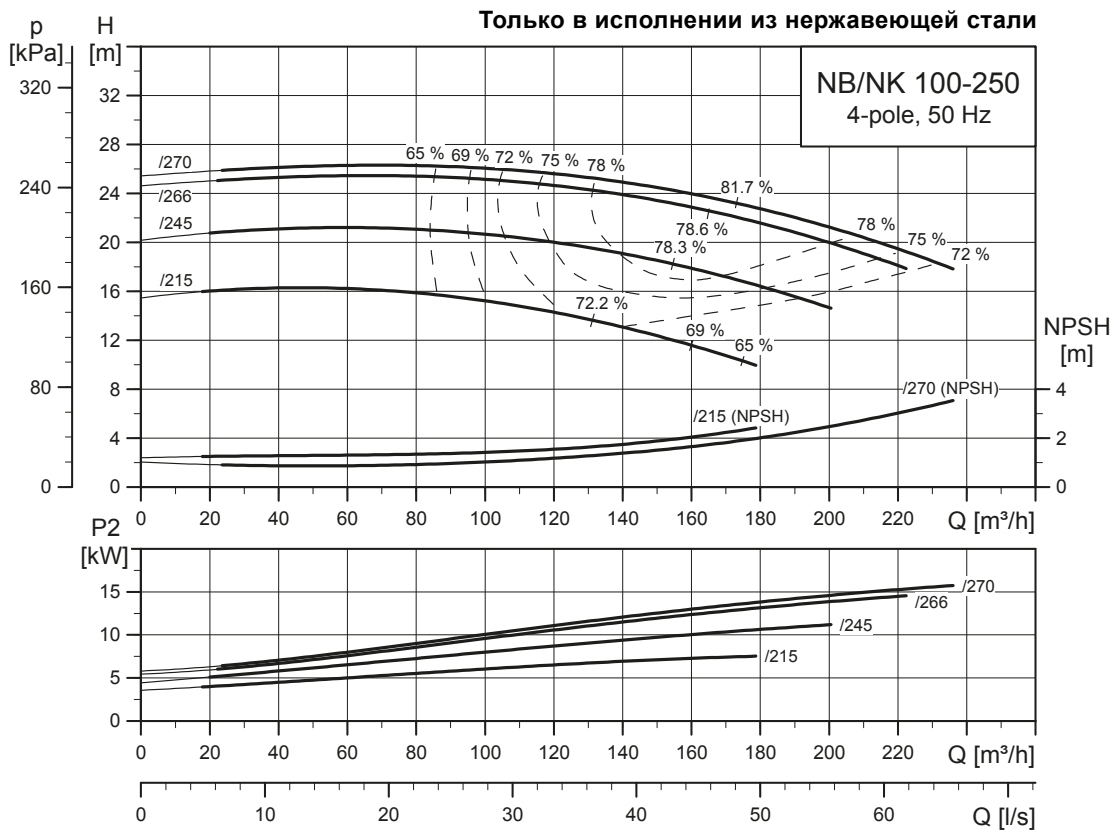

TM06 2687 4614

NB, NK 100-315

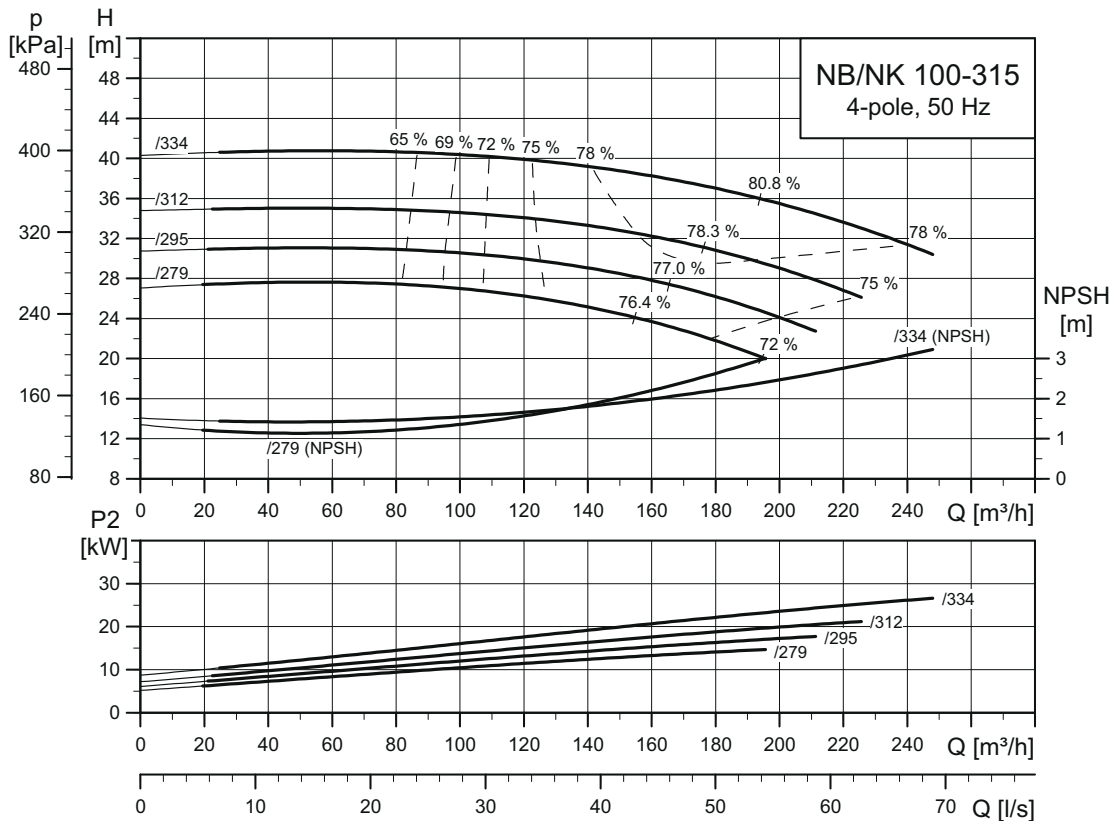

TM03 5147 3414

NB, NK 100-400

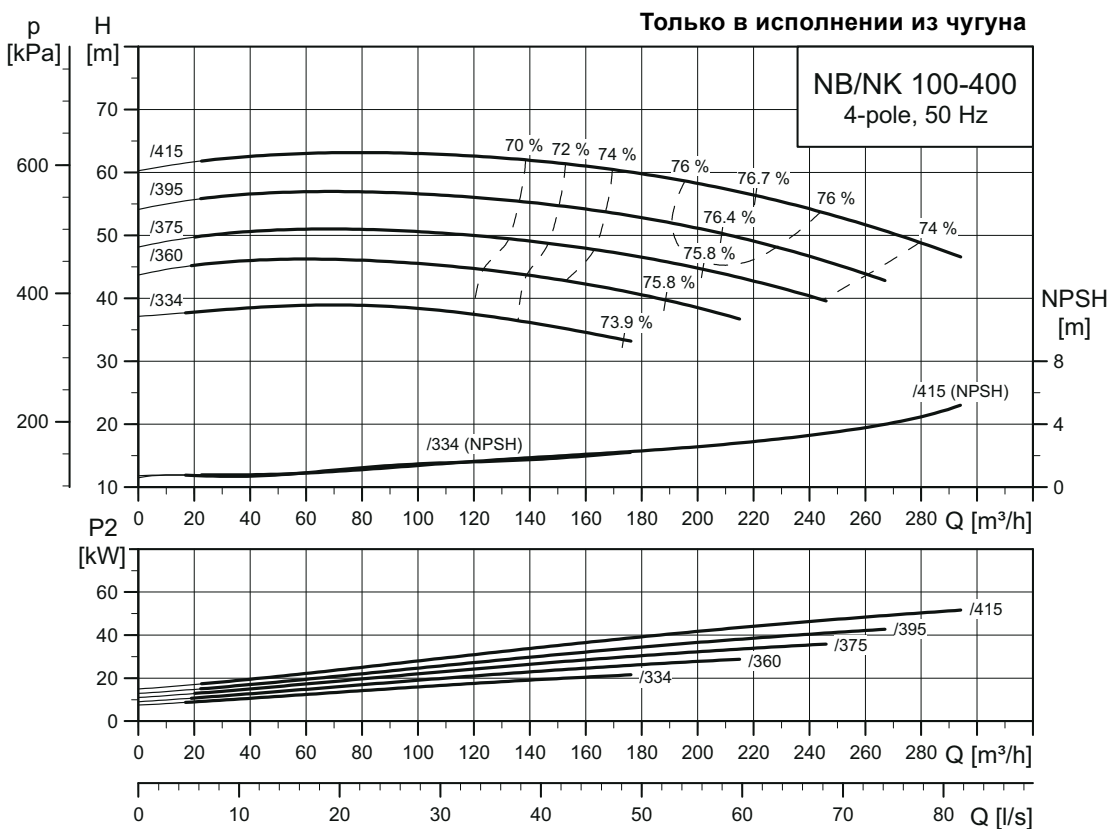

TM03 5148 2715

NB, NK 100-400

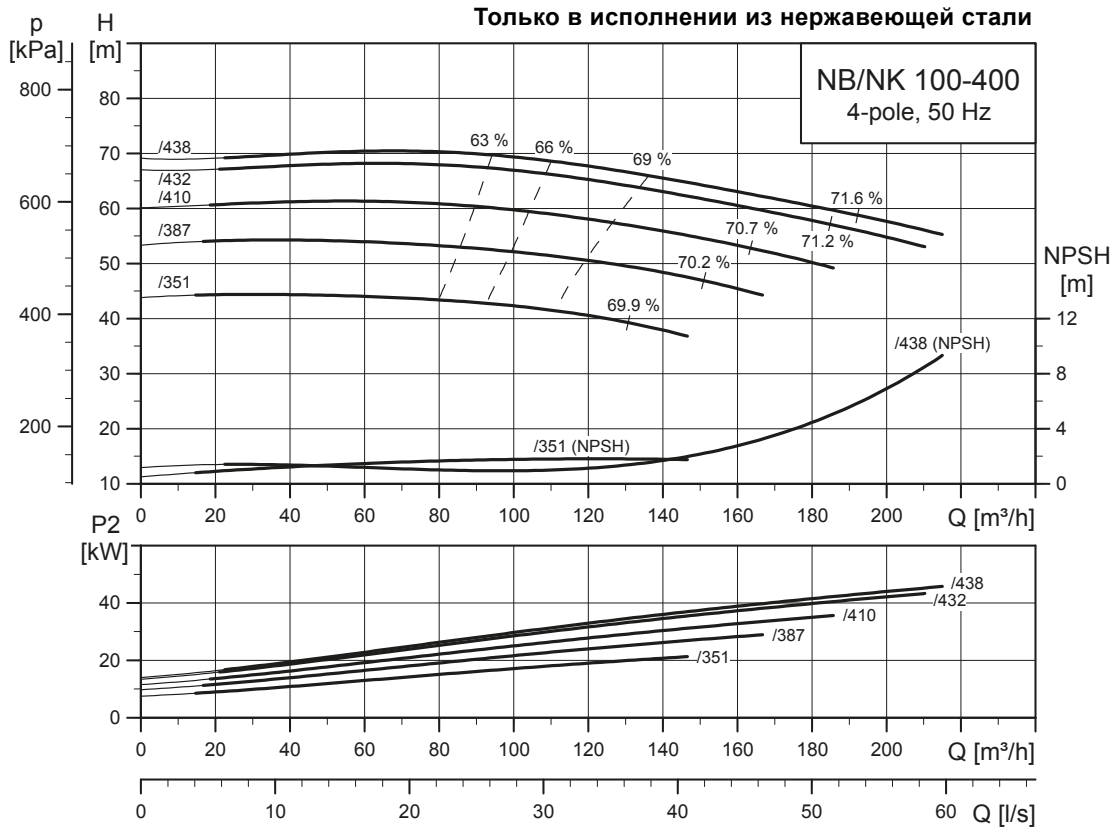

TM06 2688 4614

NB, NK 125-200

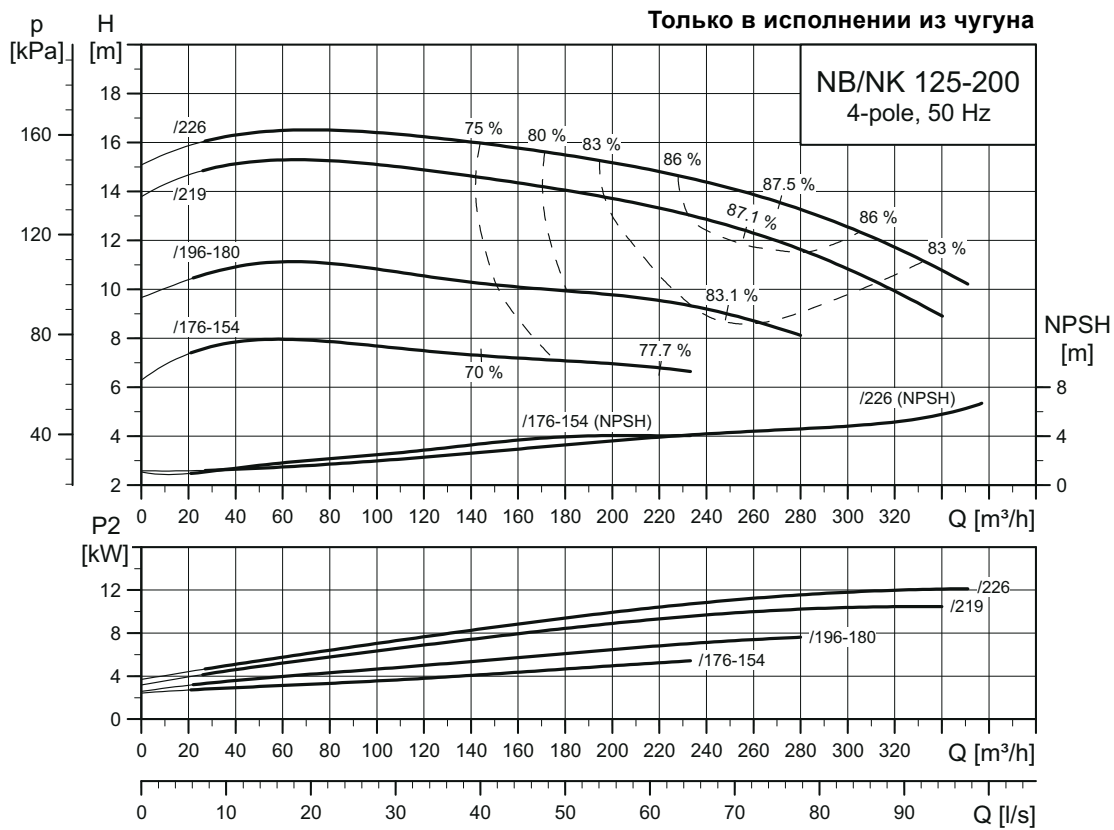

TM03 5149 4115

NB, NK 125-200

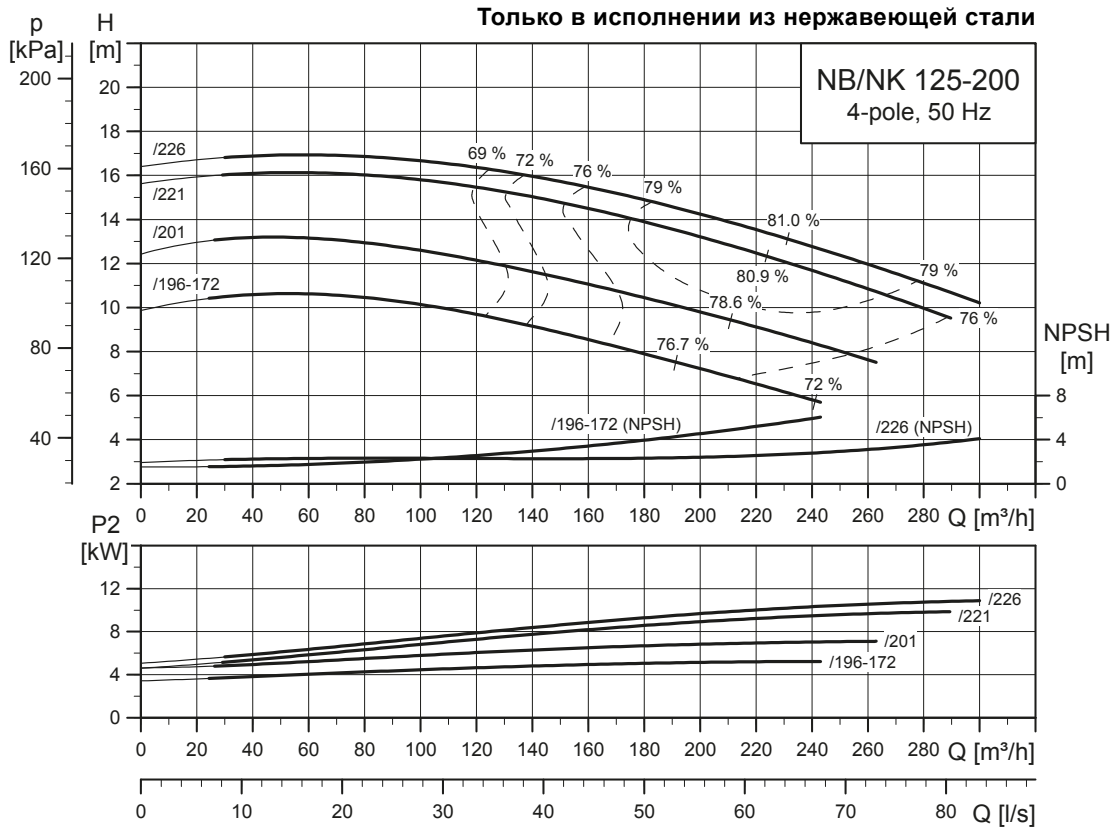

TM06 2689 4614

NB, NK 125-250

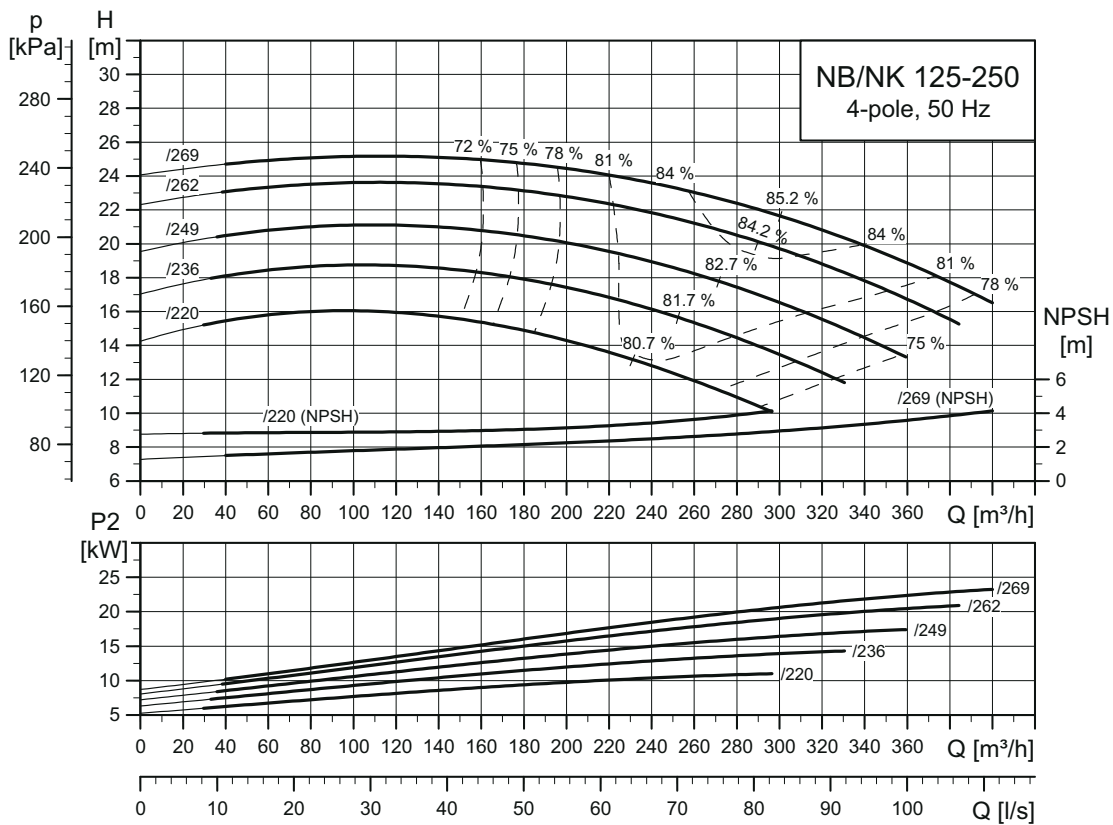

TM03 5150 3414

NB, NK 125-315

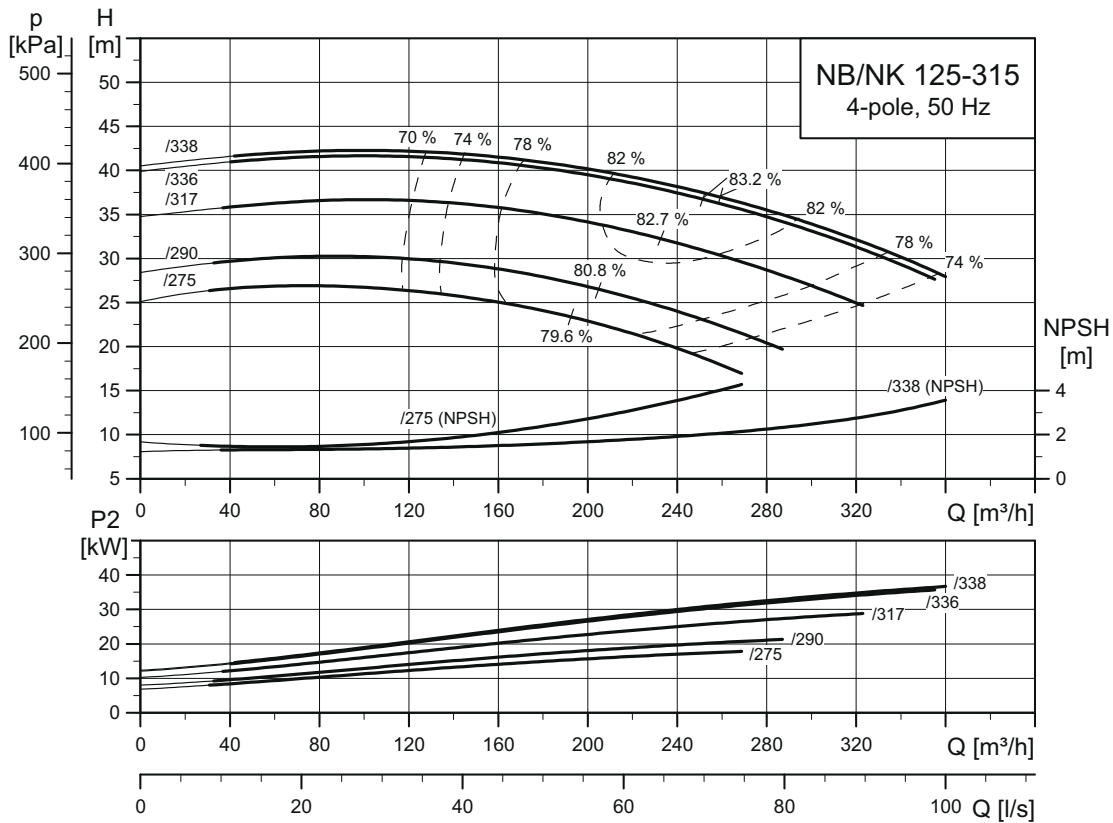

TM03 5151 3414

NB, NK 125-400

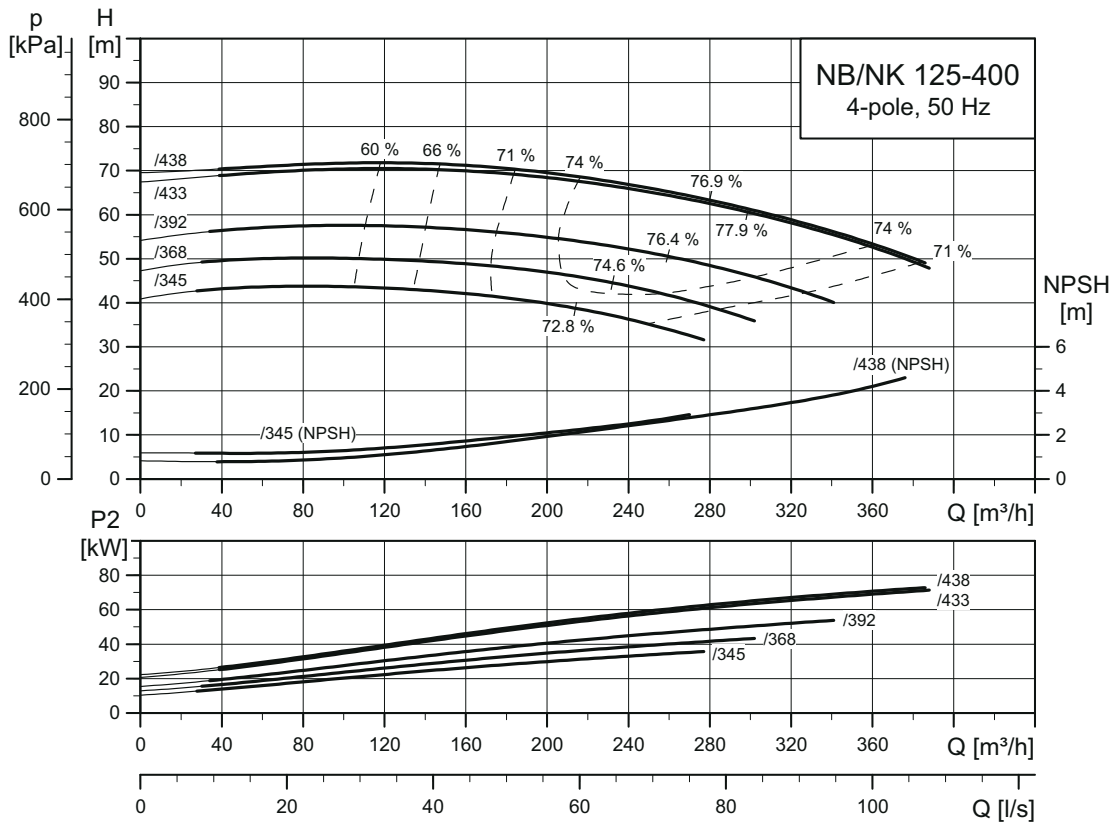

TM05 2347 3414

NB, NK 125-500

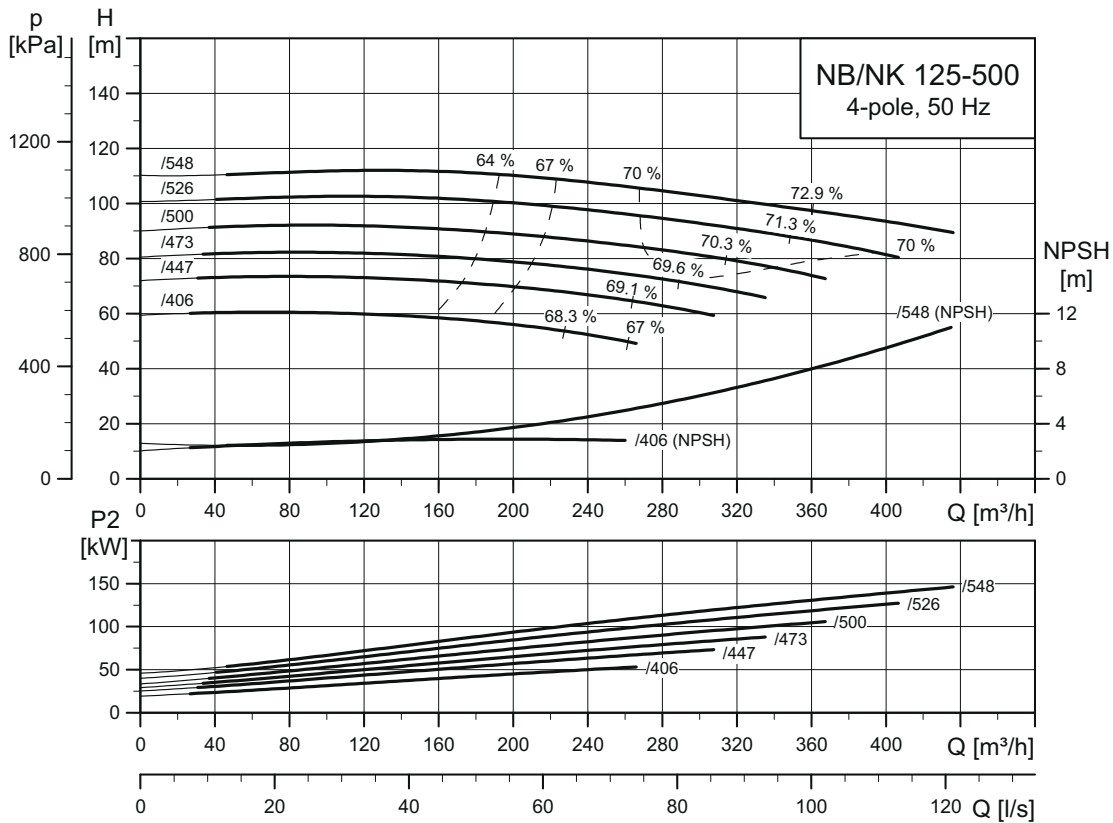

TM03 5153 3414

NB, NK 150-200

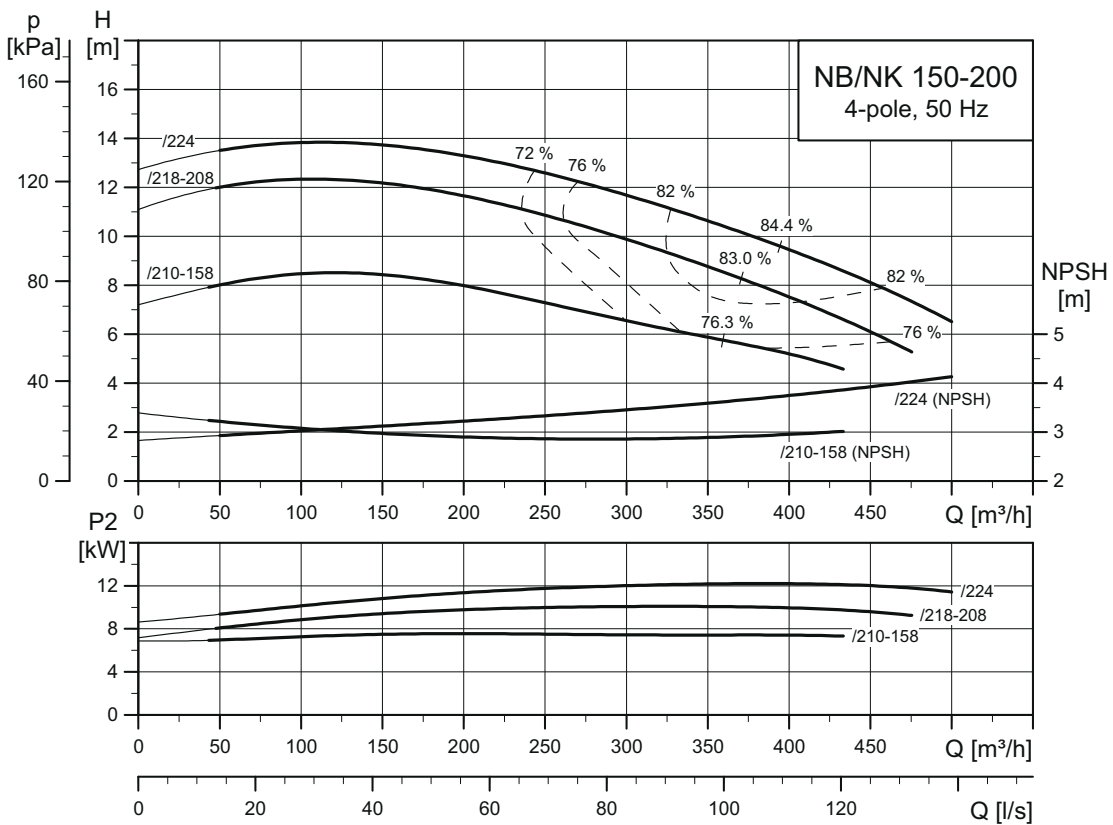

TM03 5154 3414

NB, NK 150-250

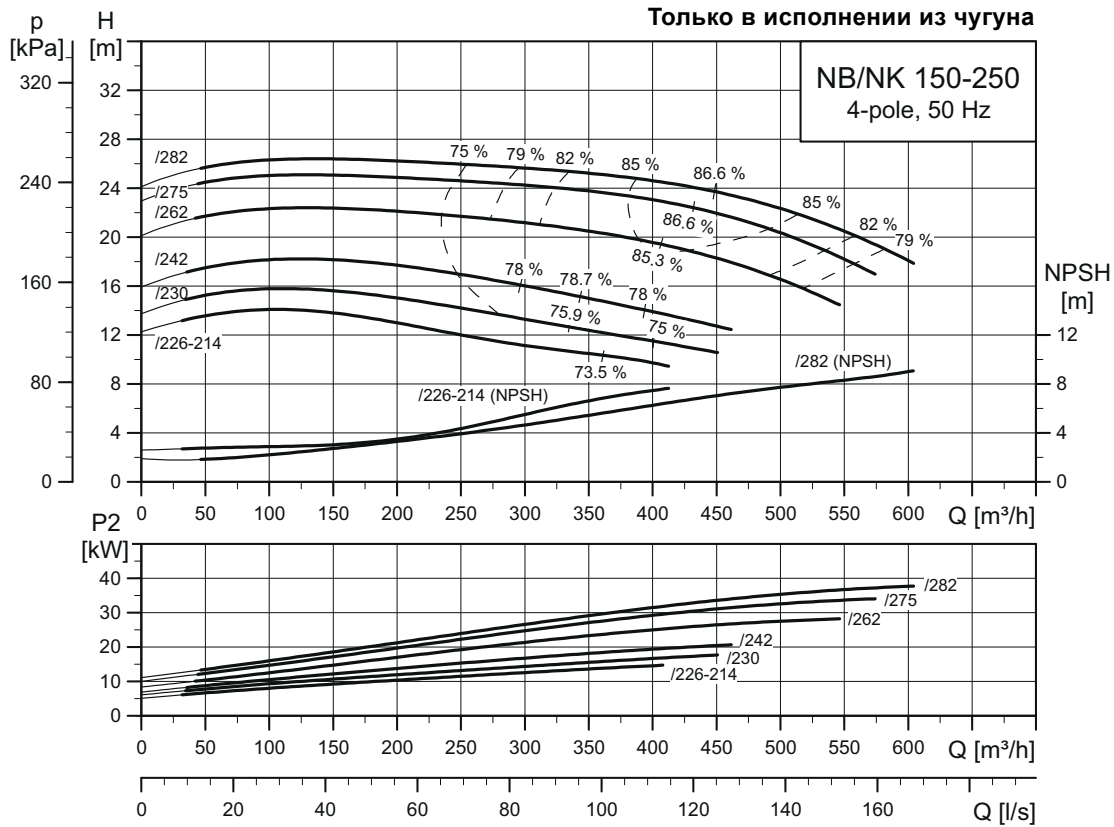

TM03 51 55 3414

NB, NK 150-250

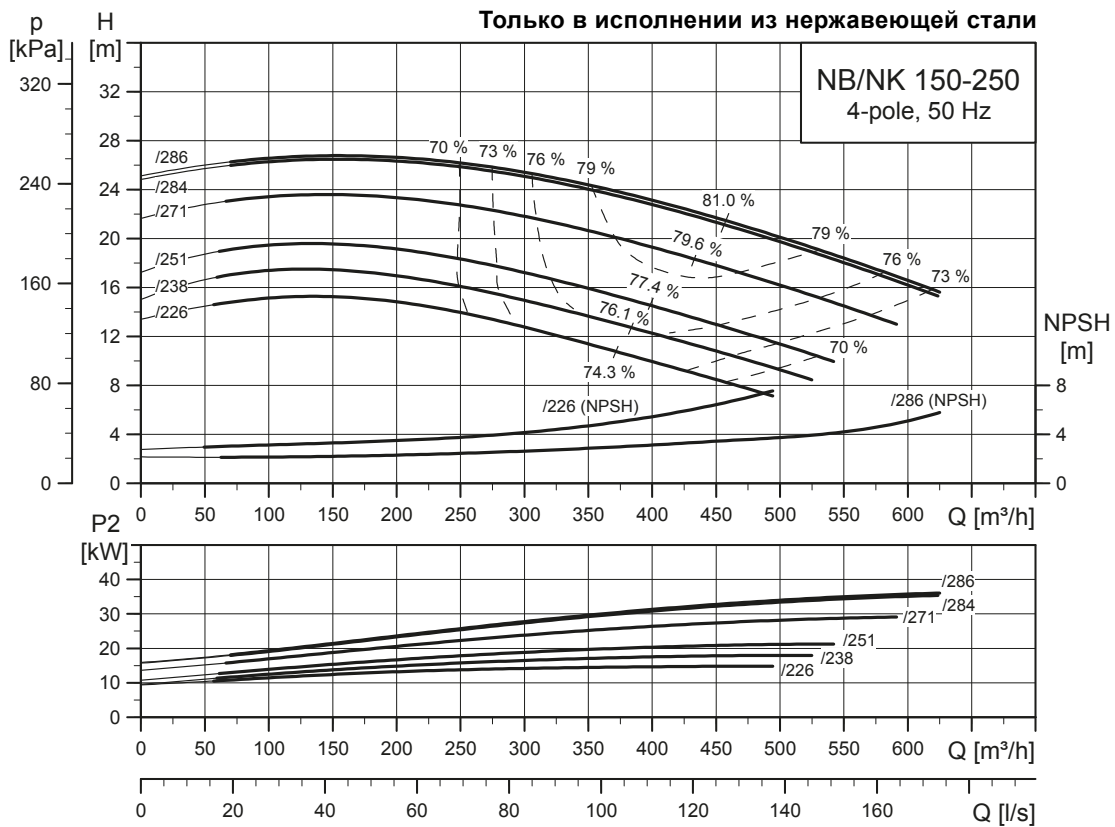

TM06 2690 4614

NB, NK 150-315.1

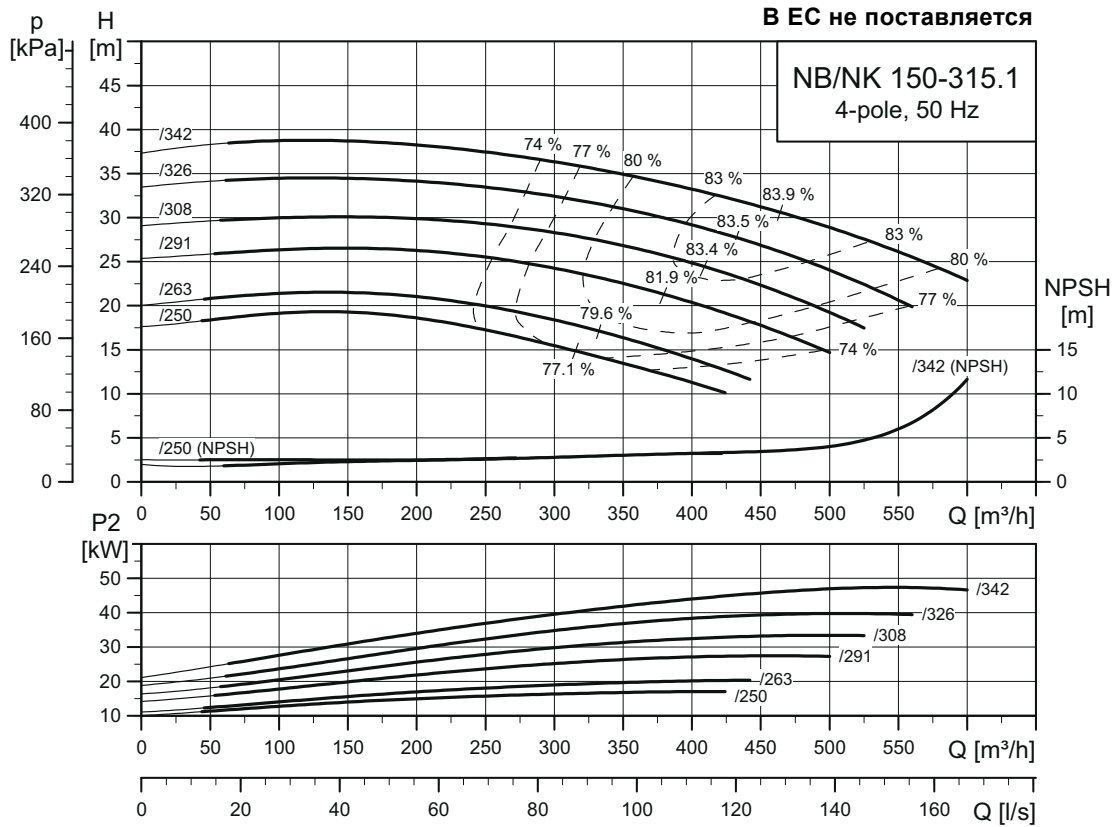

TM05 4269 3315

NB, NK 150-315.2

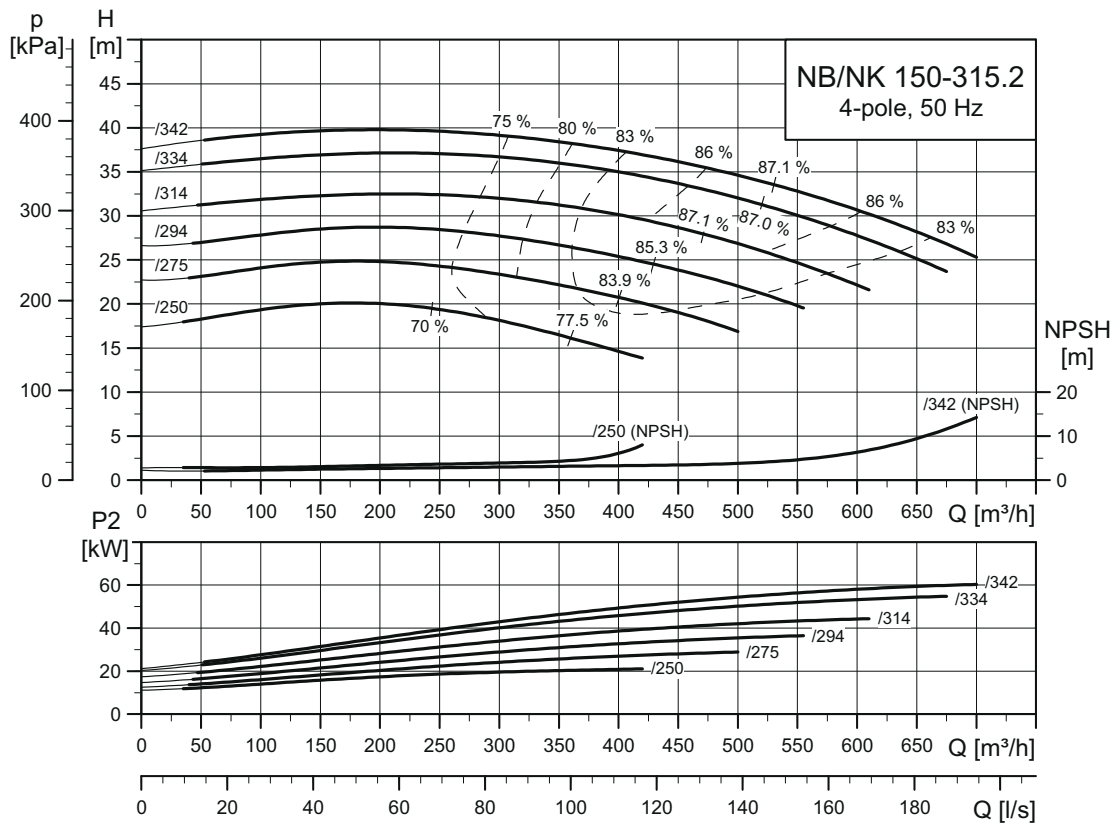

TM06 4751 3315

NB, NK 150-315

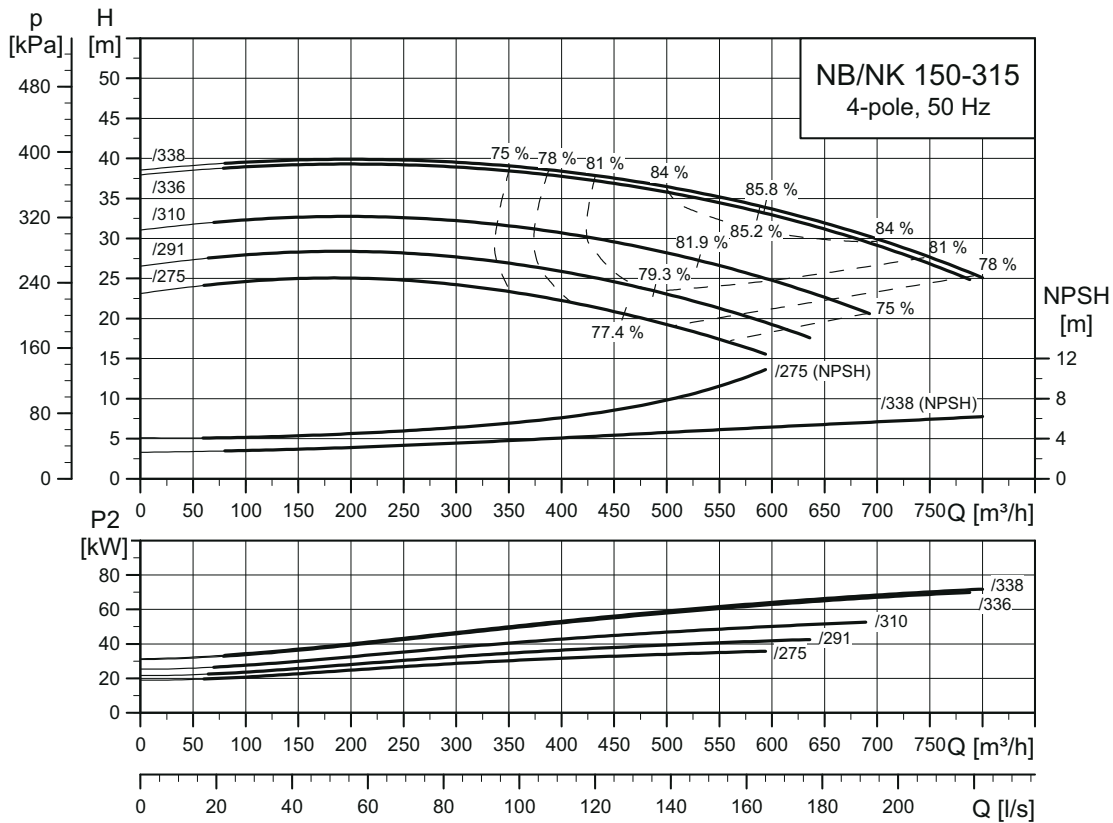

TM03 5156 3414

NB, NK 150-400

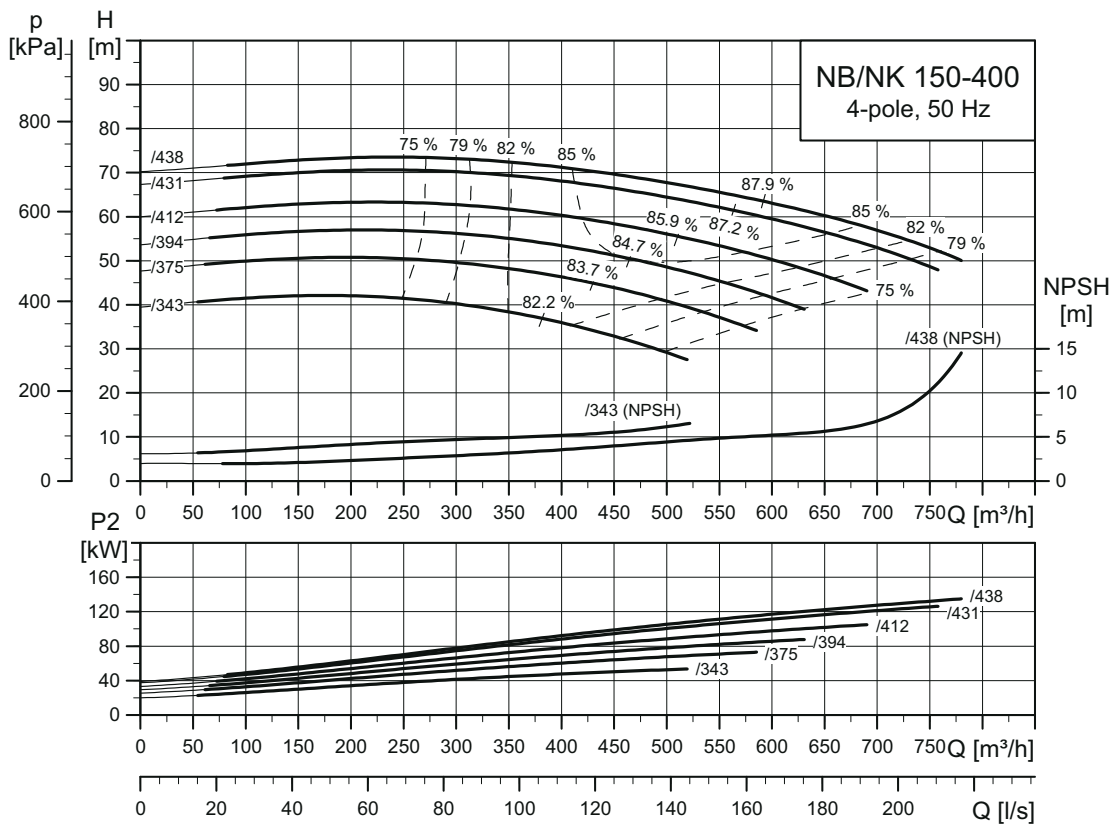

TM03 5157 3414

NB, NK 150-500

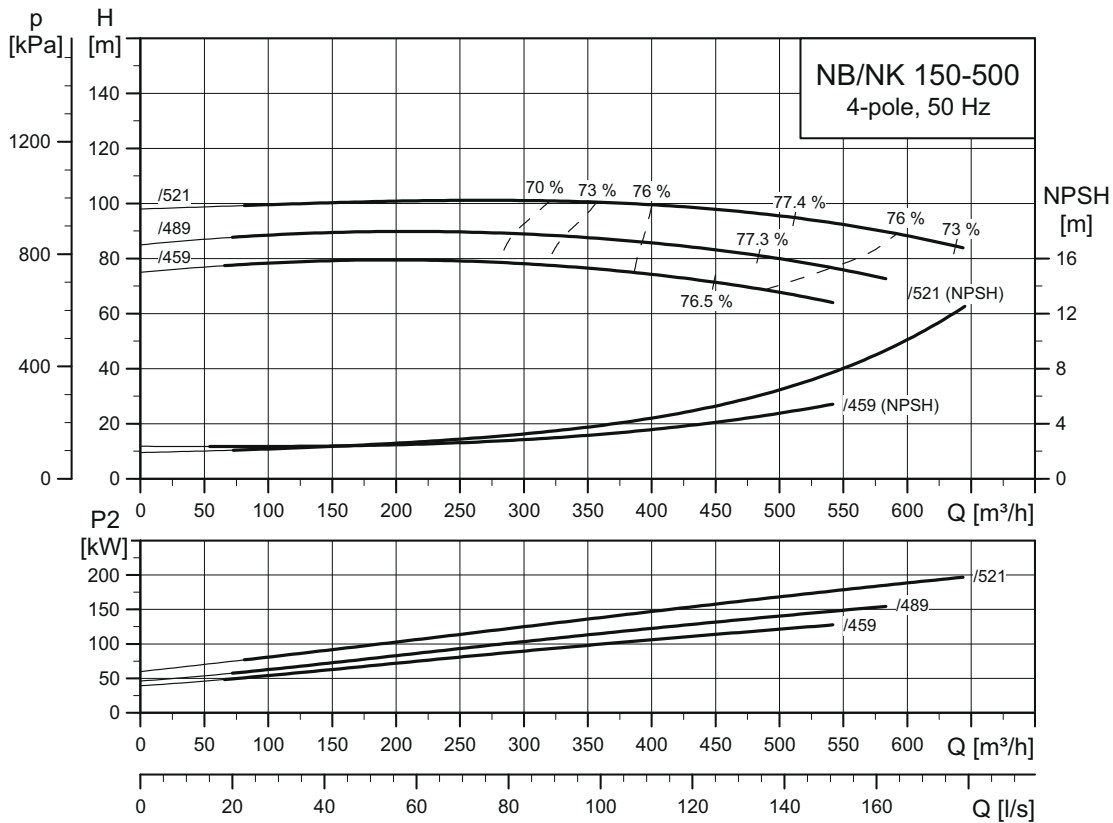

TM03 51 56 3414

NB, NK 200-400

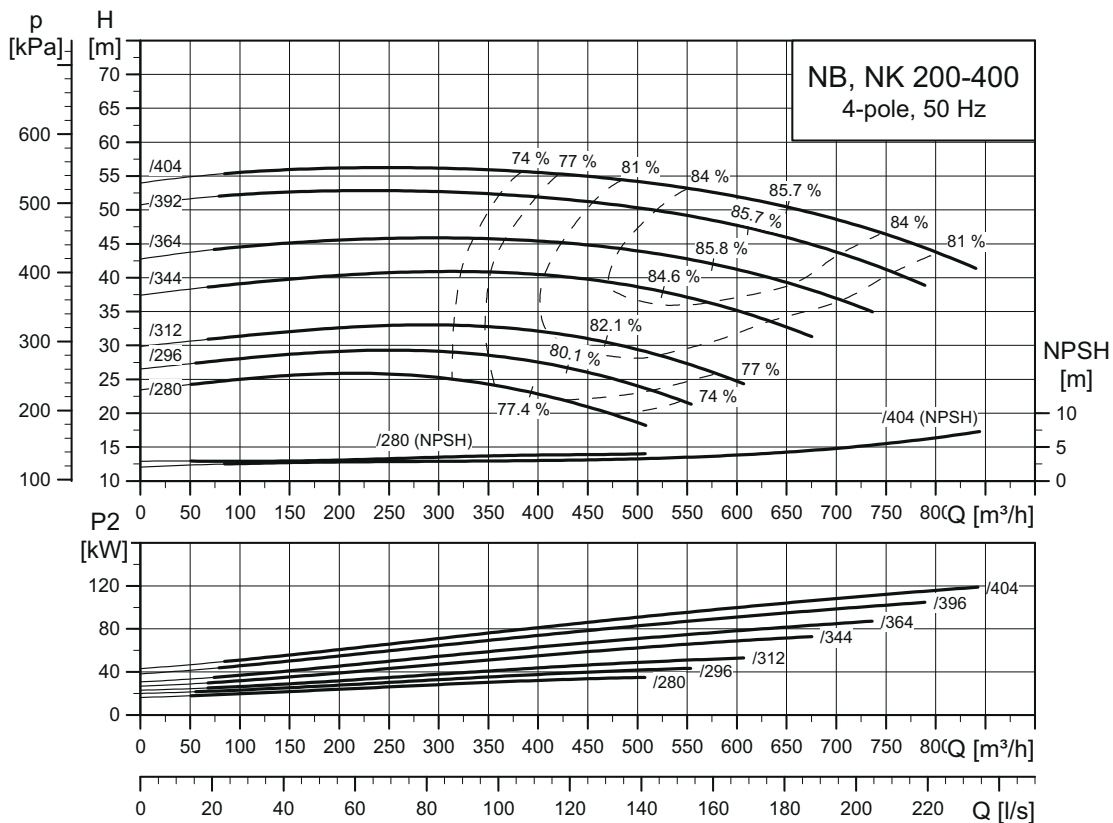

TM04 49 35 3414

NB, NK 200-450

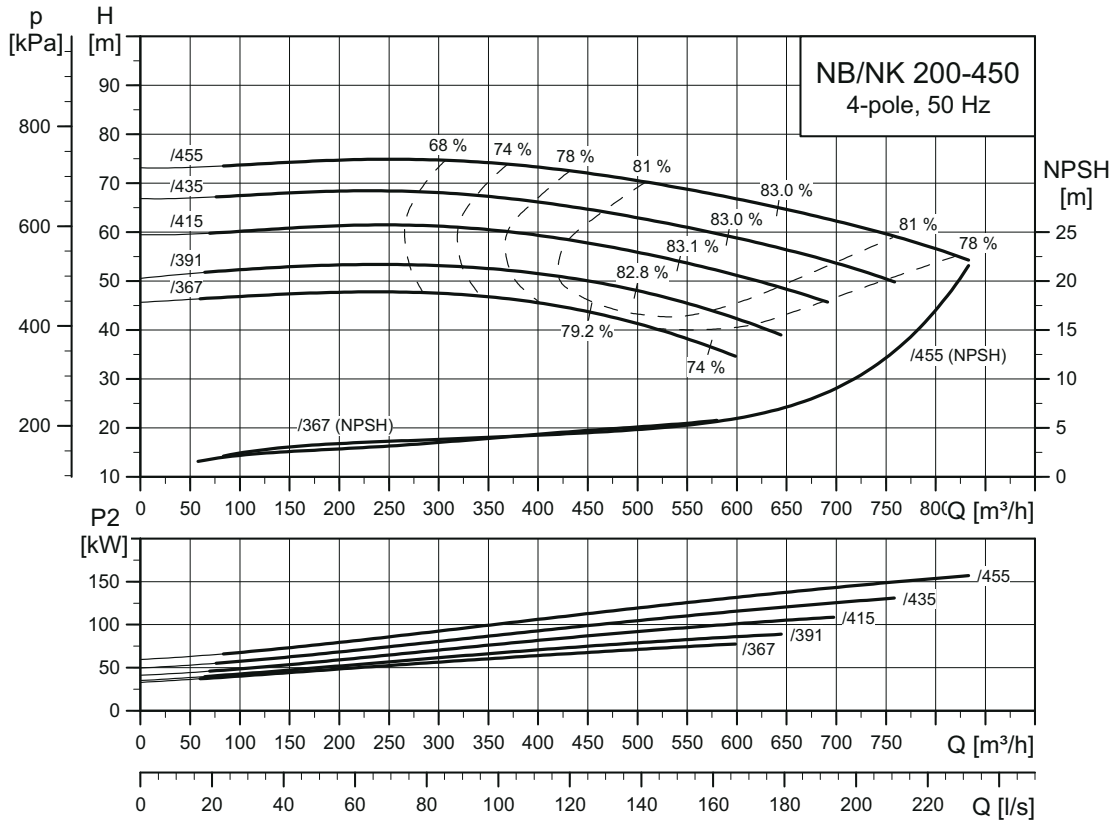

TM04 3967 3414

NB, NK 250-350

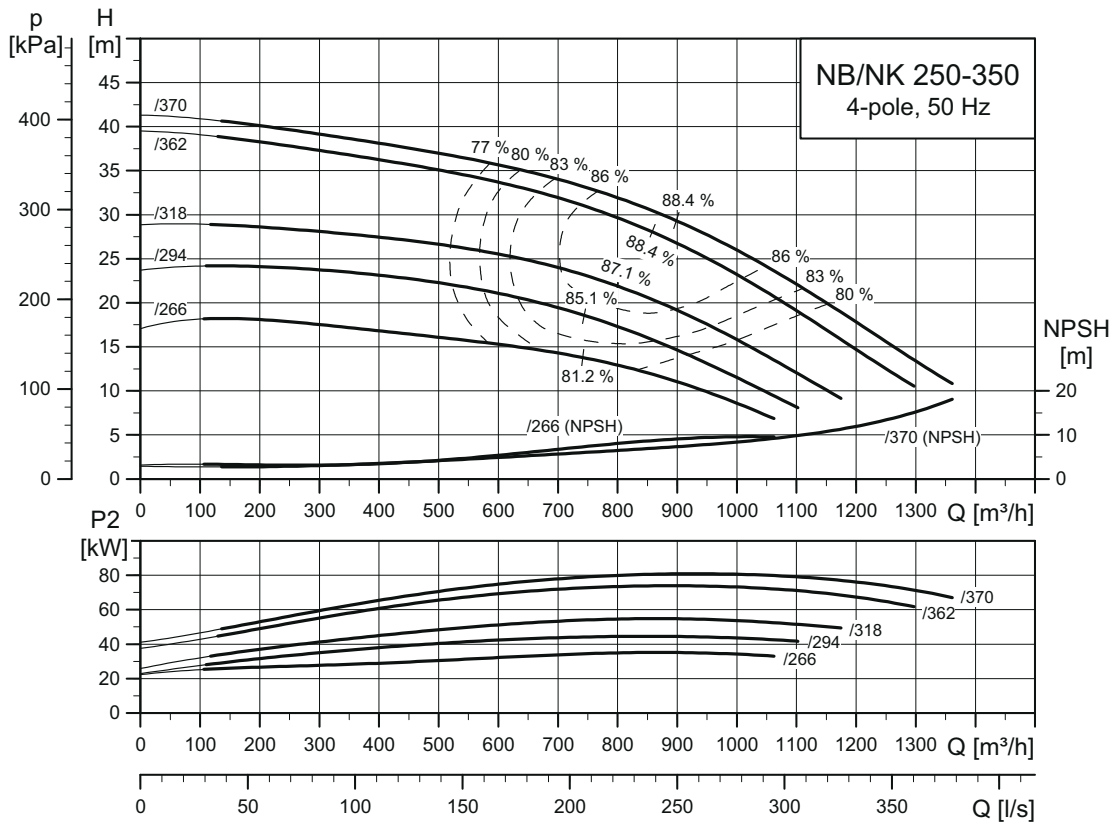

TM04 5997 3414

NB, NK 250-400

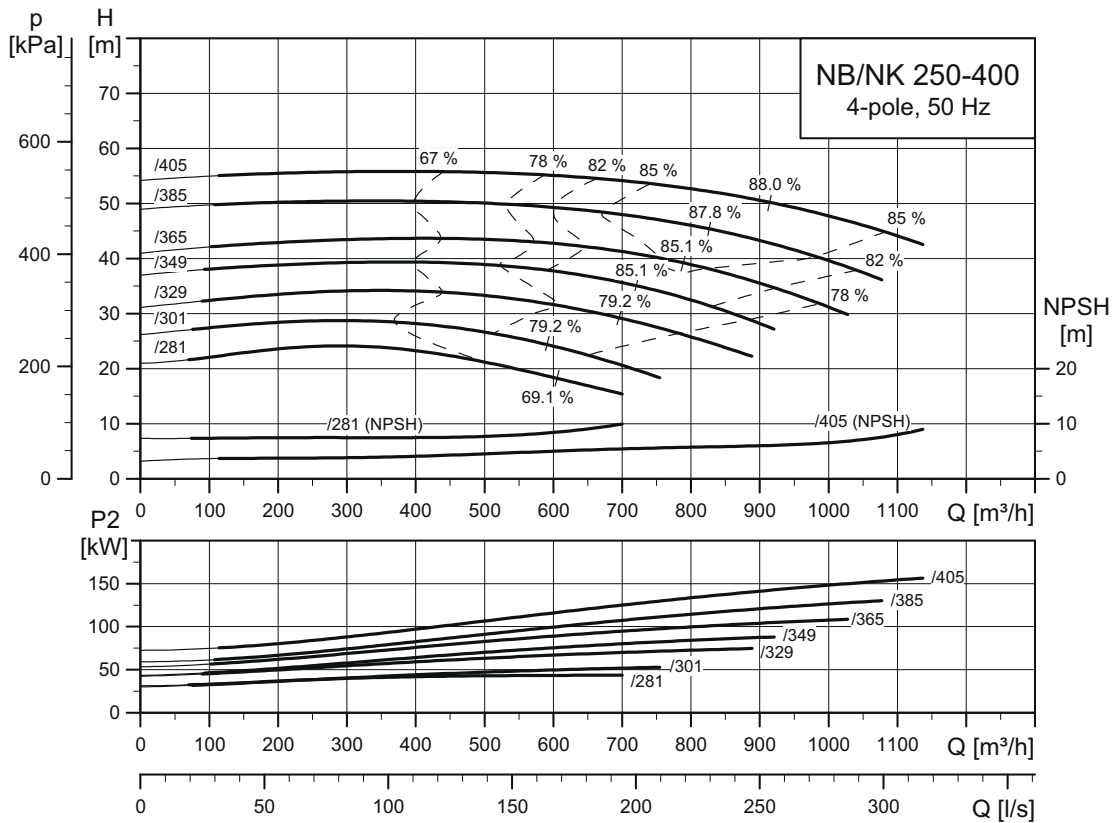

TM04 4022 3414

NB, NK 250-450

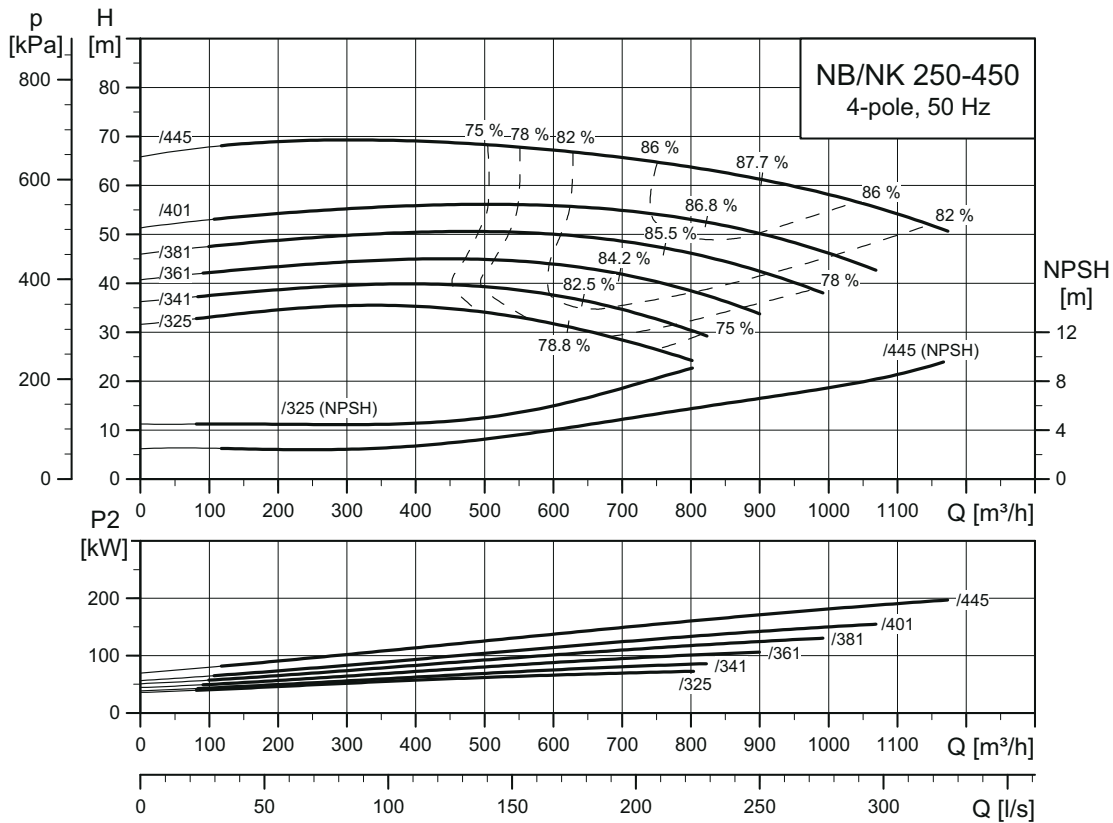

TM04 4939 3414

NB, NK 250-500

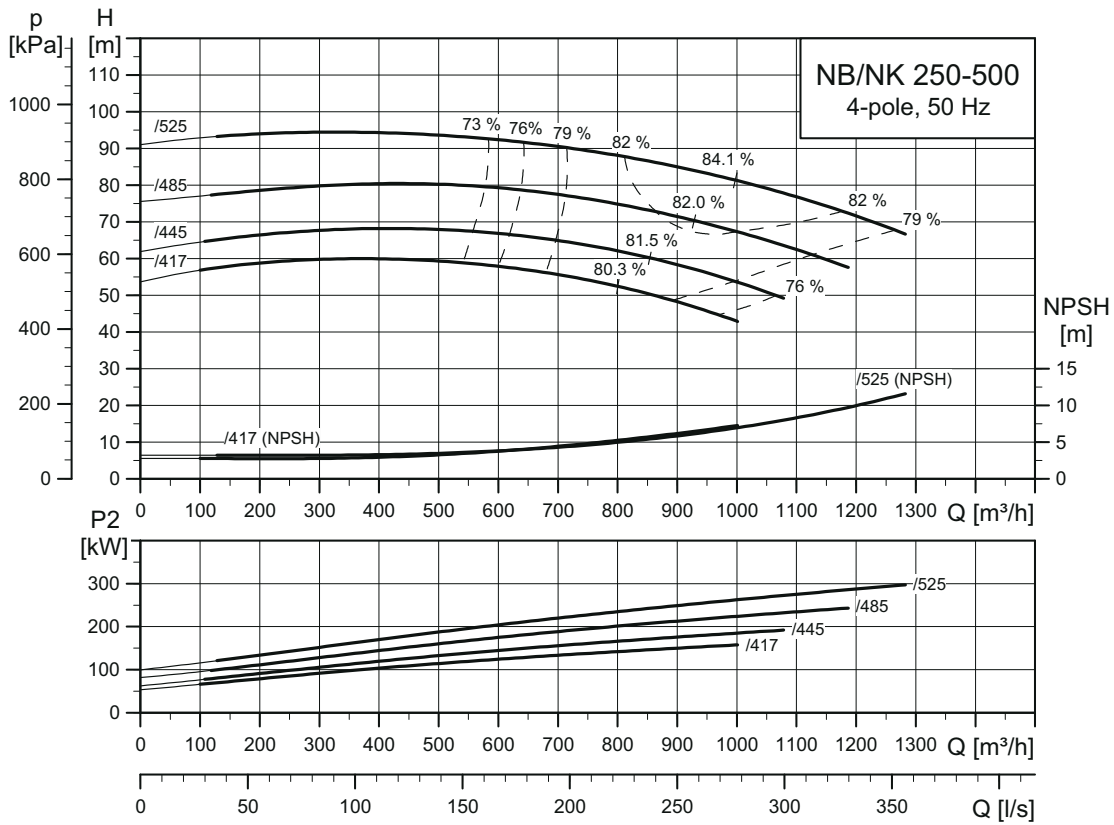

TM04 6001 3414

Насосы с четырёхполюсными электродвигателями, 1450

Насосы с шестиполусными электродвигателями, 970 об/мин

NB, NK 100-160

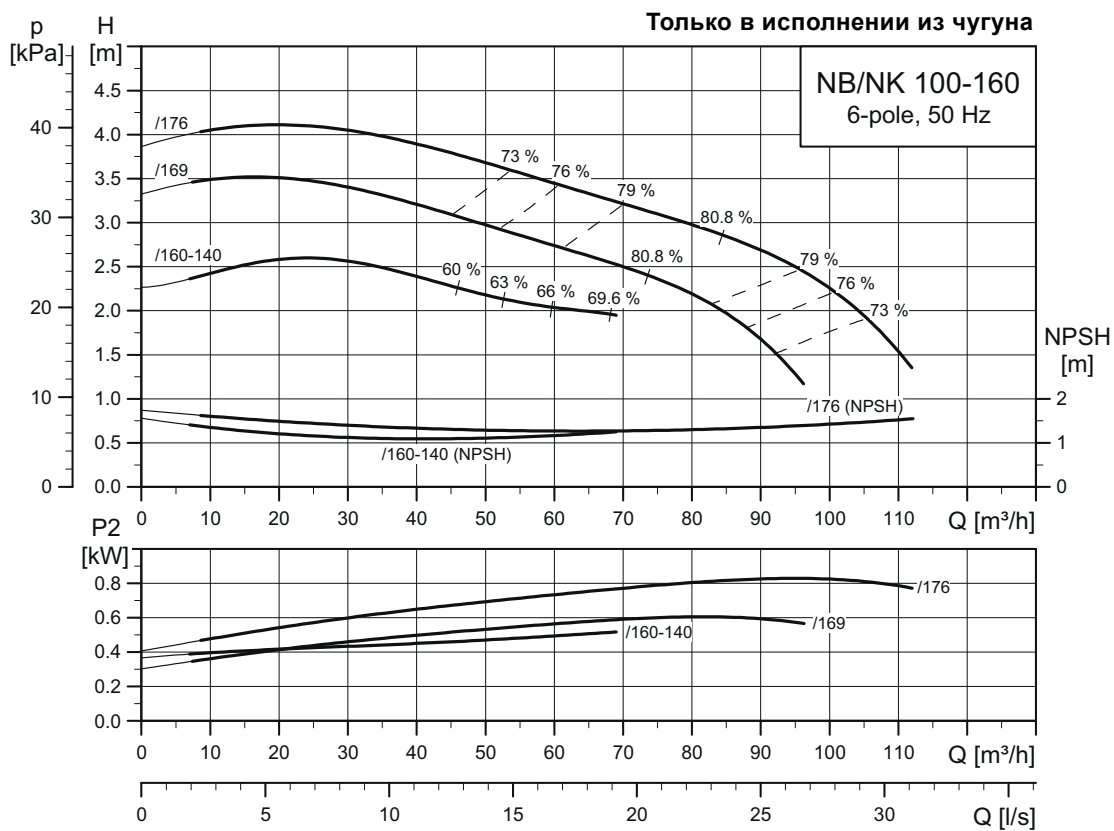

TM03 5159 3414

NB, NK 100-160

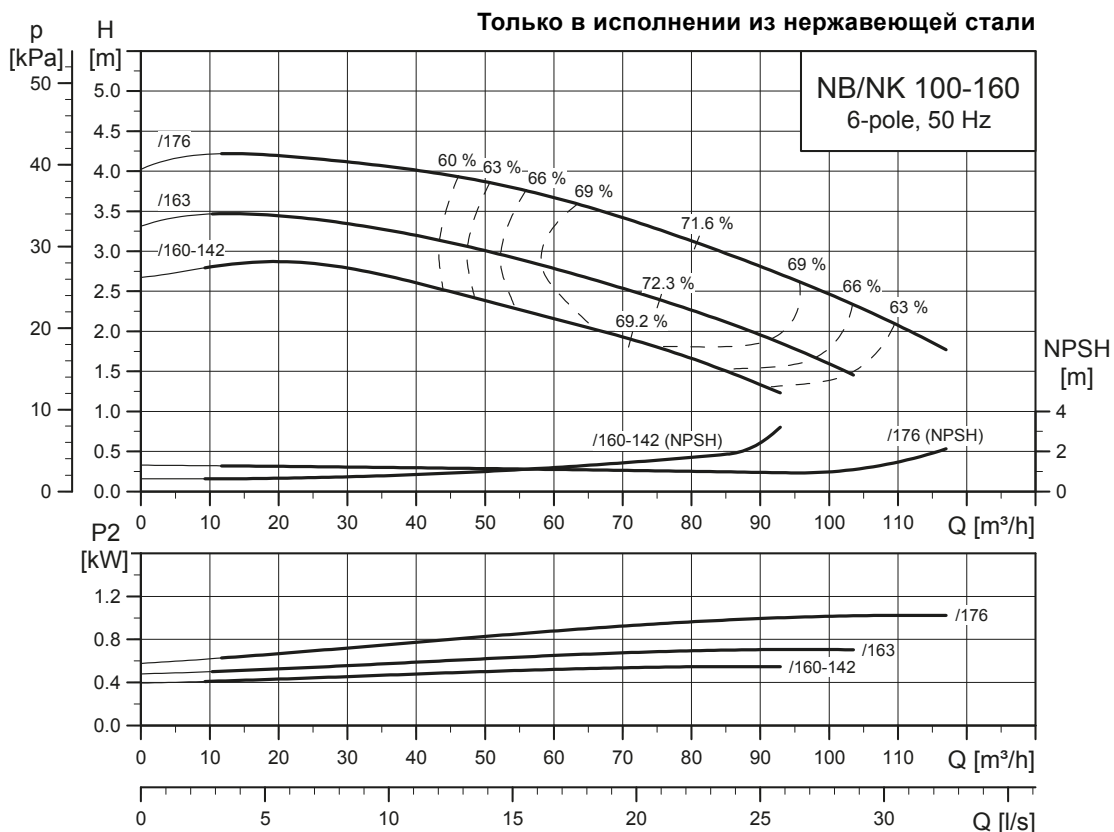

TM06 2691 4614

NB, NK 100-200

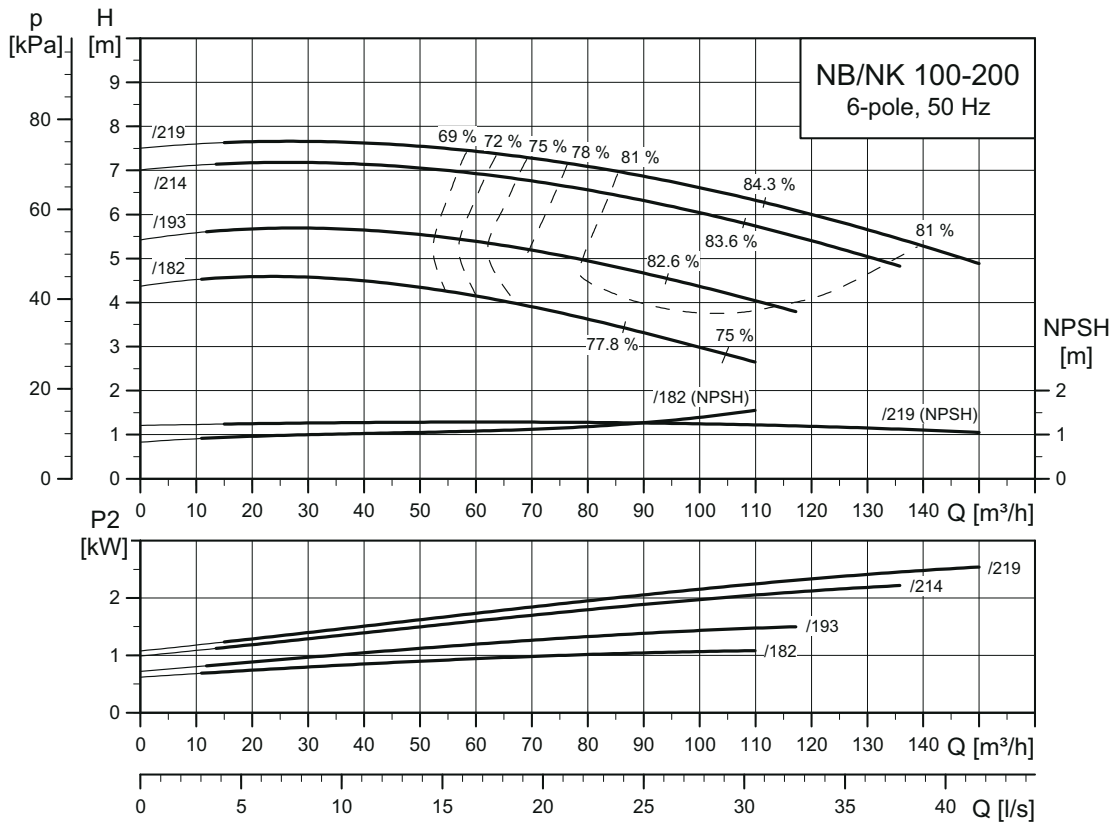

TM03 5160 3414

NB, NK 100-250

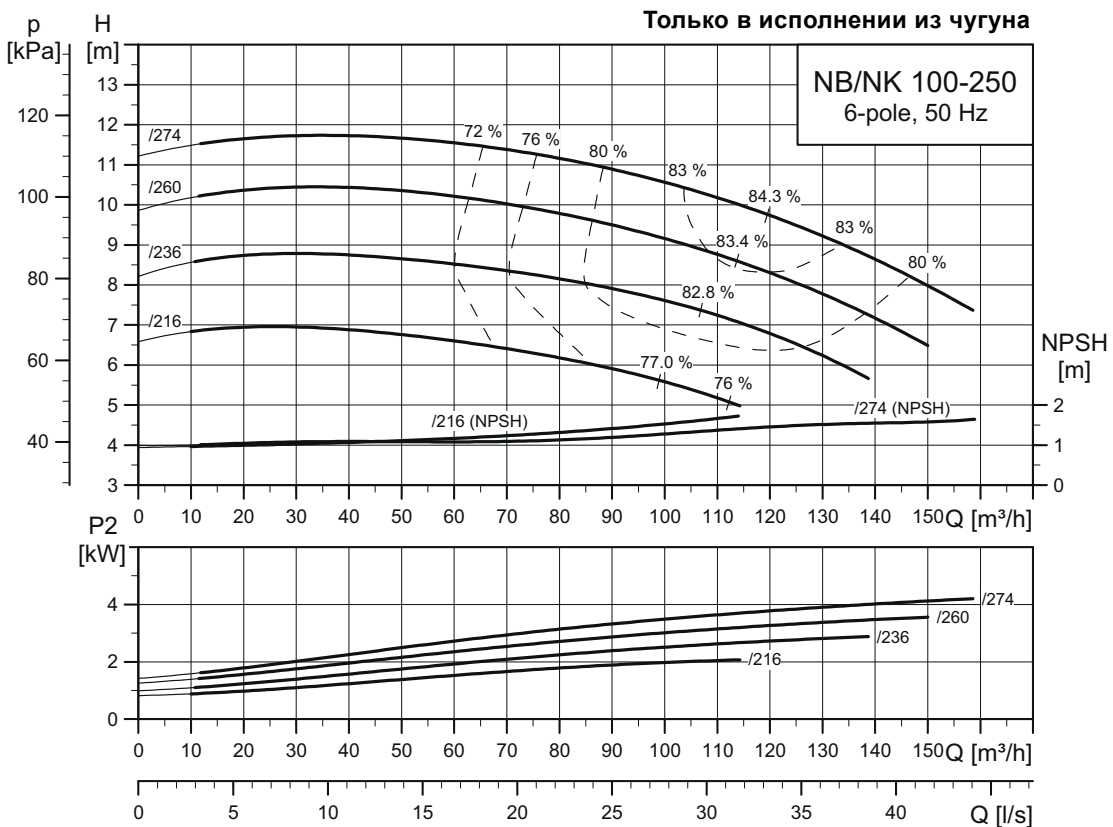

TM03 5161 4115

NB, NK 100-250

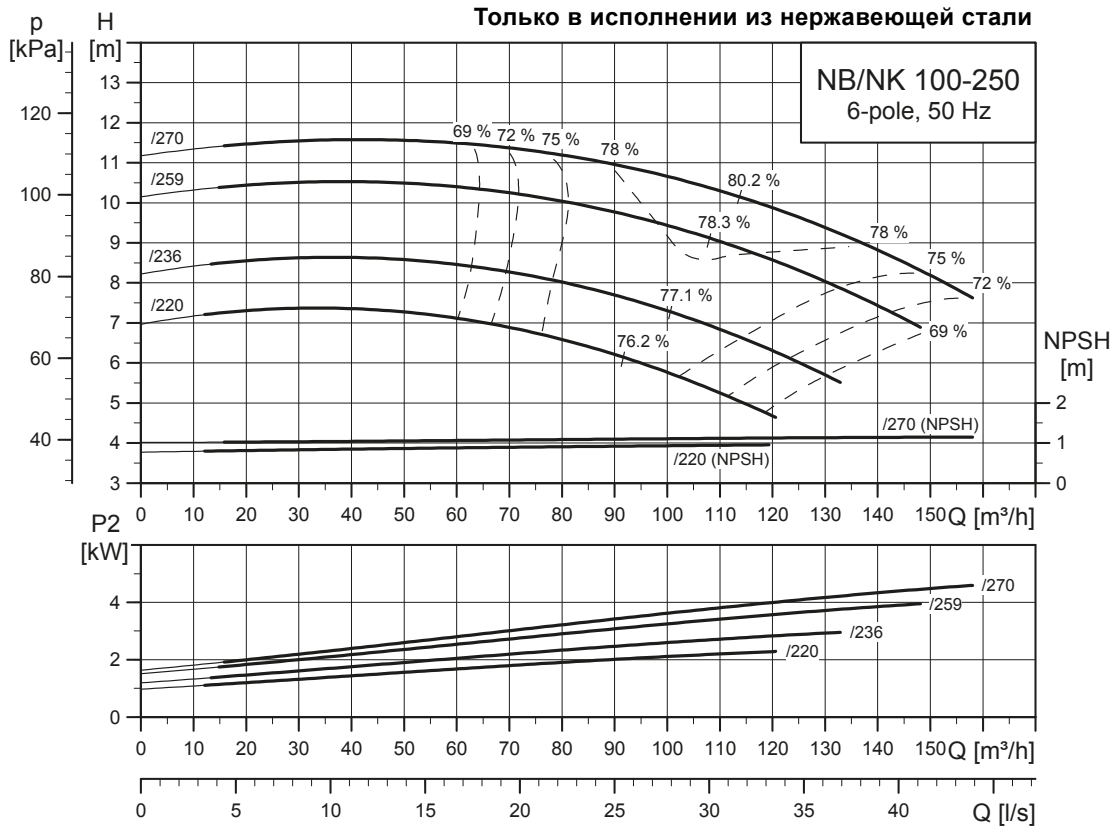

TM06 2692 4614

NB, NK 100-315

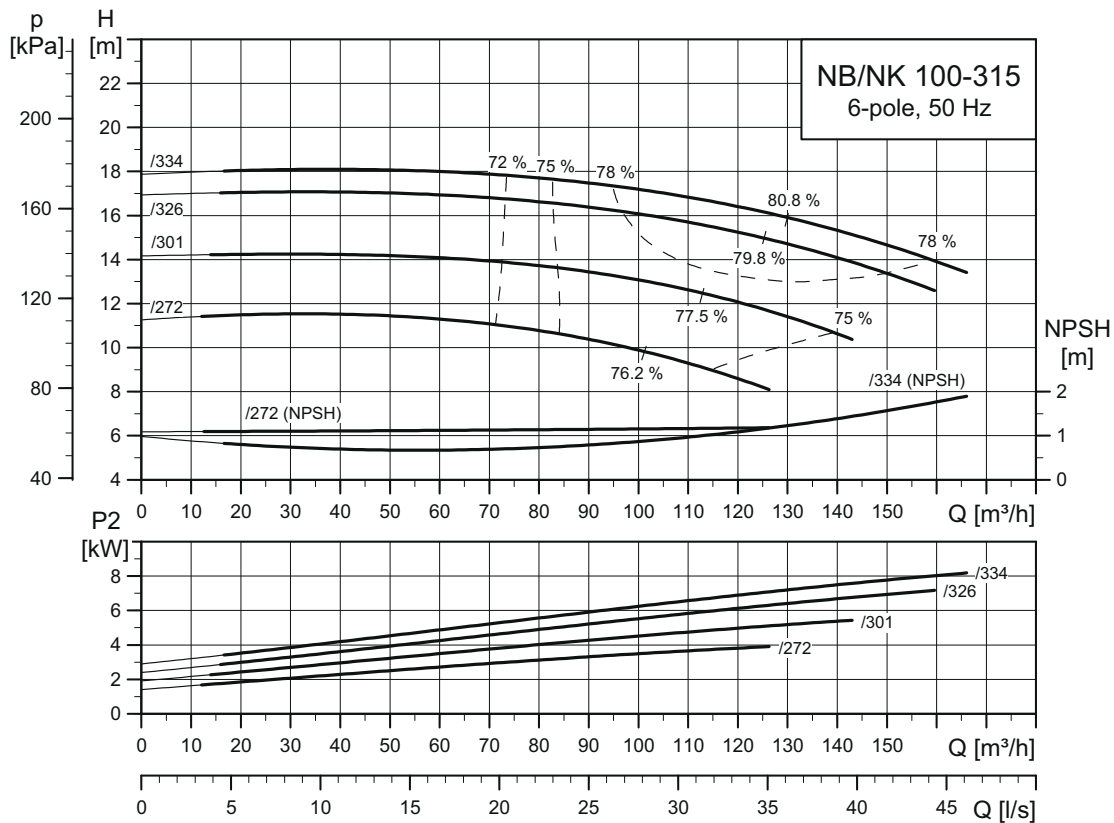

TM03 5162 3414

NB, NK 100-400

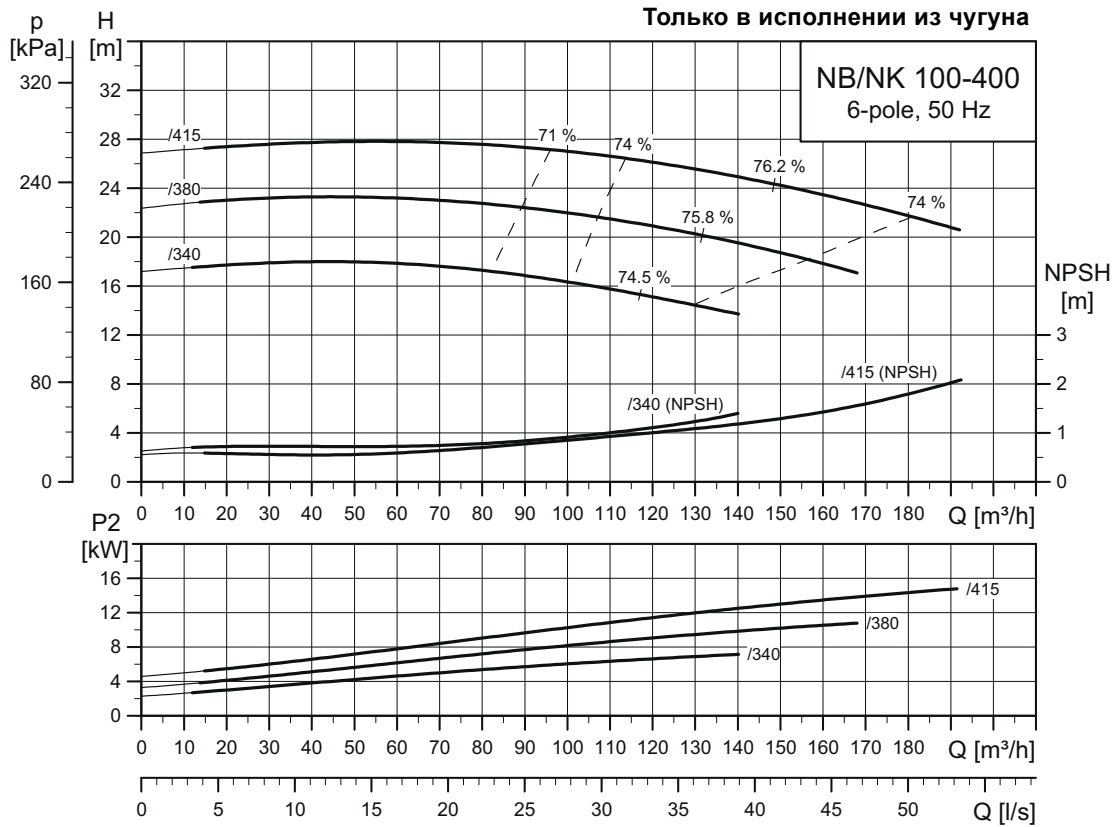

TM03 51 63 2715

NB, NK 100-400

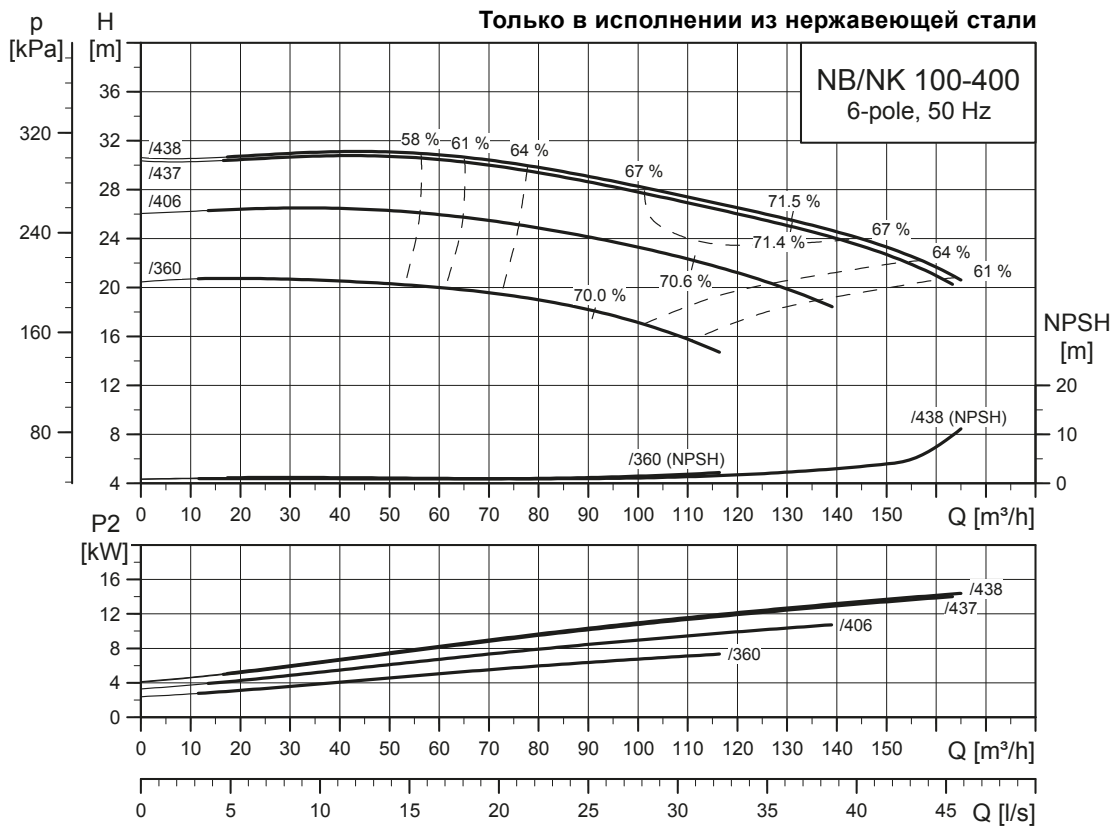

TM06 2693 4614

NB, NK 125-200

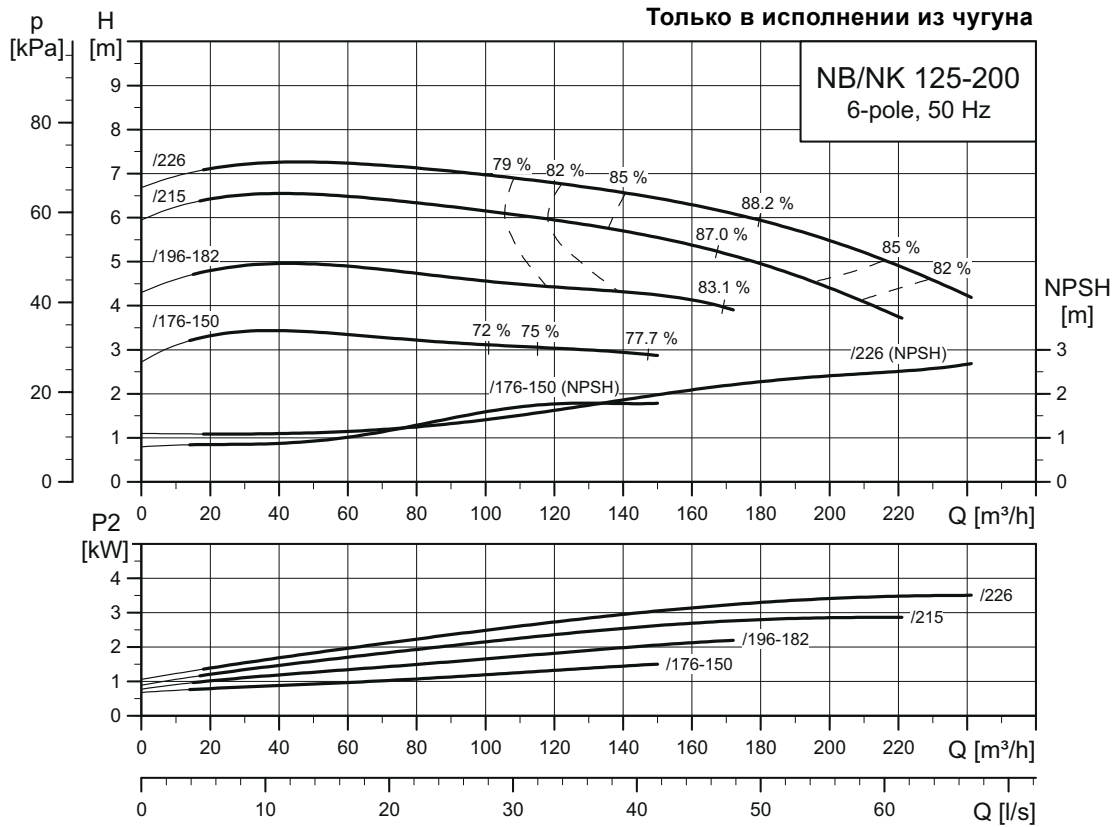

TM03 5164 4115

NB, NK 125-200

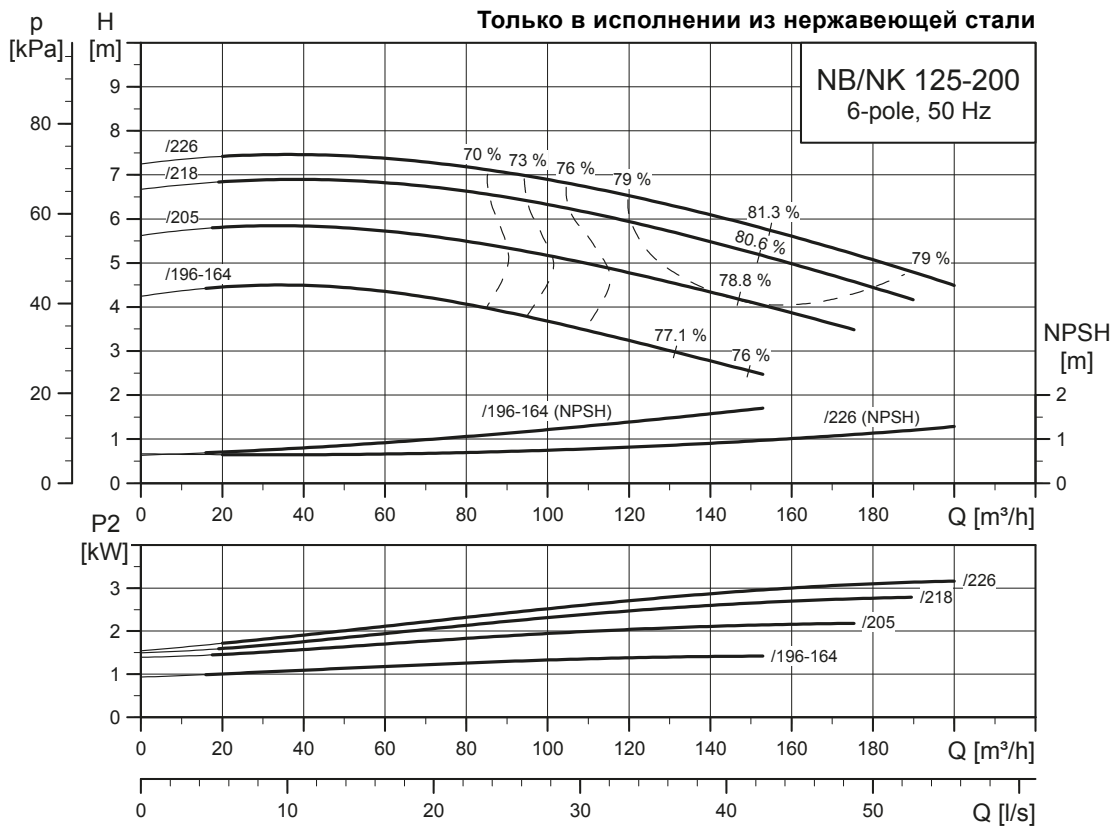

TM06 2694 4614

NB, NK 125-250

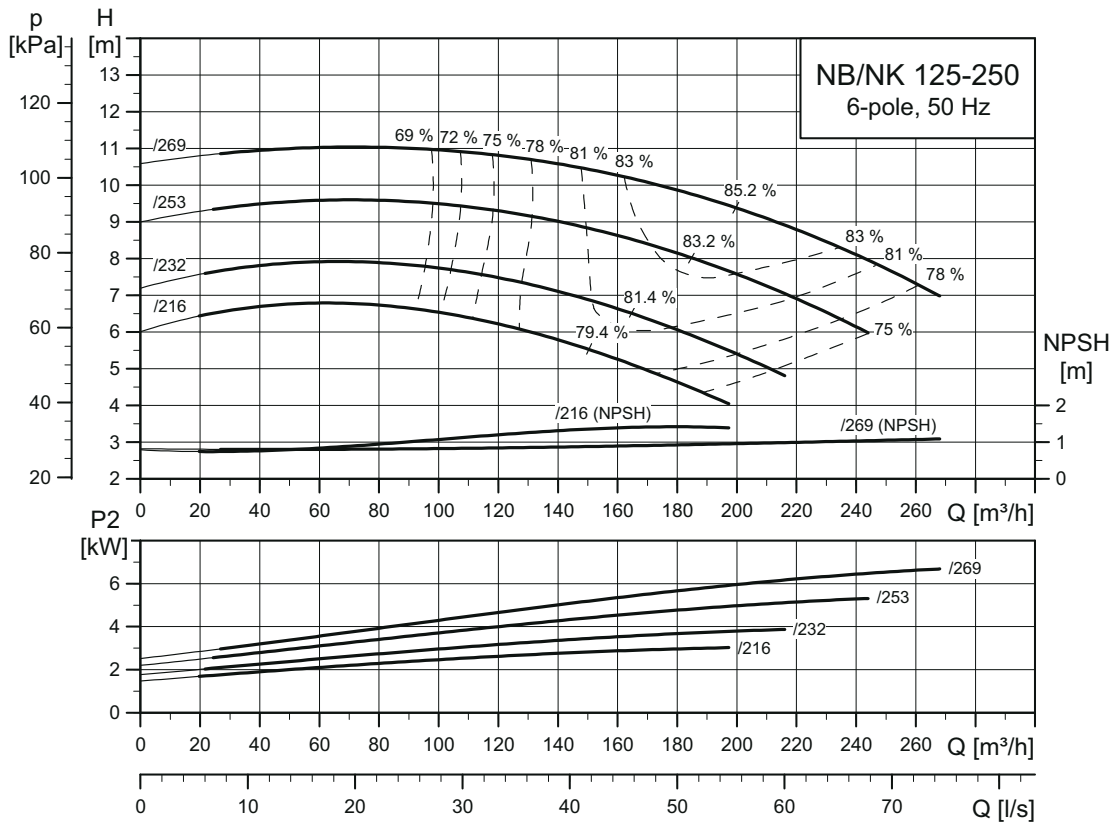

TM03 5165 3414

NB, NK 125-315

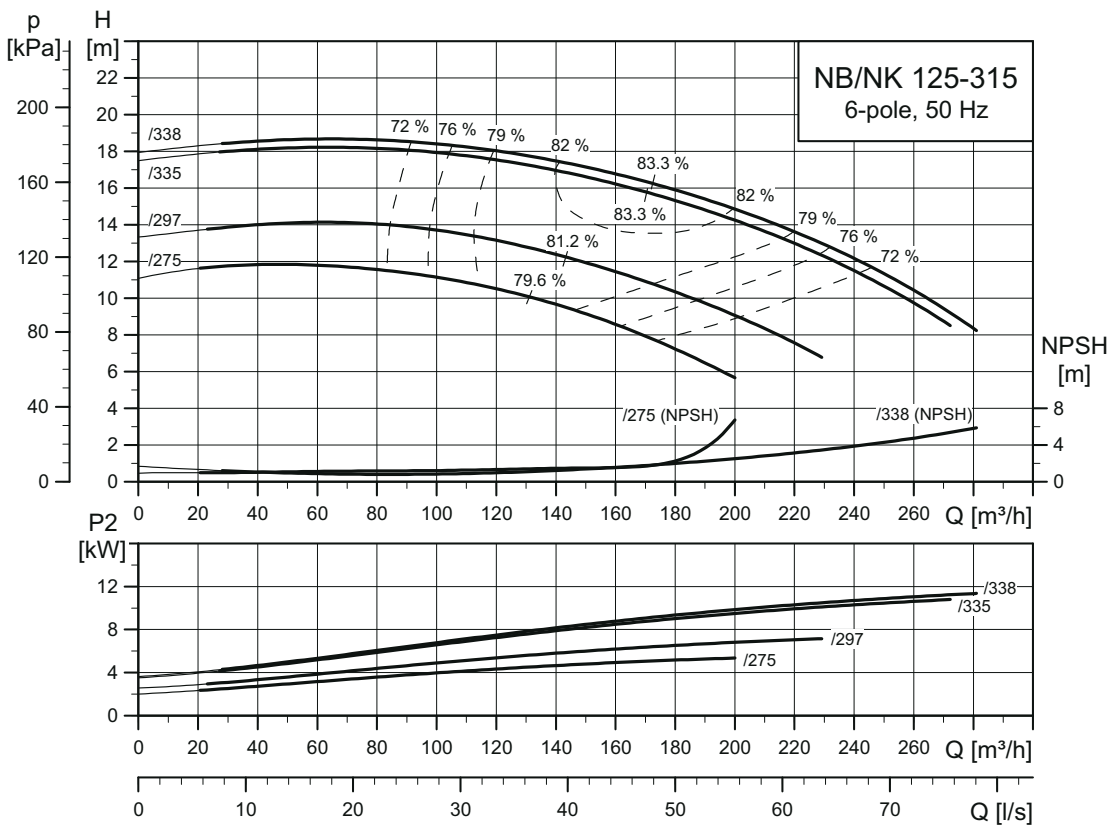

TM03 5166 3414

NB, NK 125-400

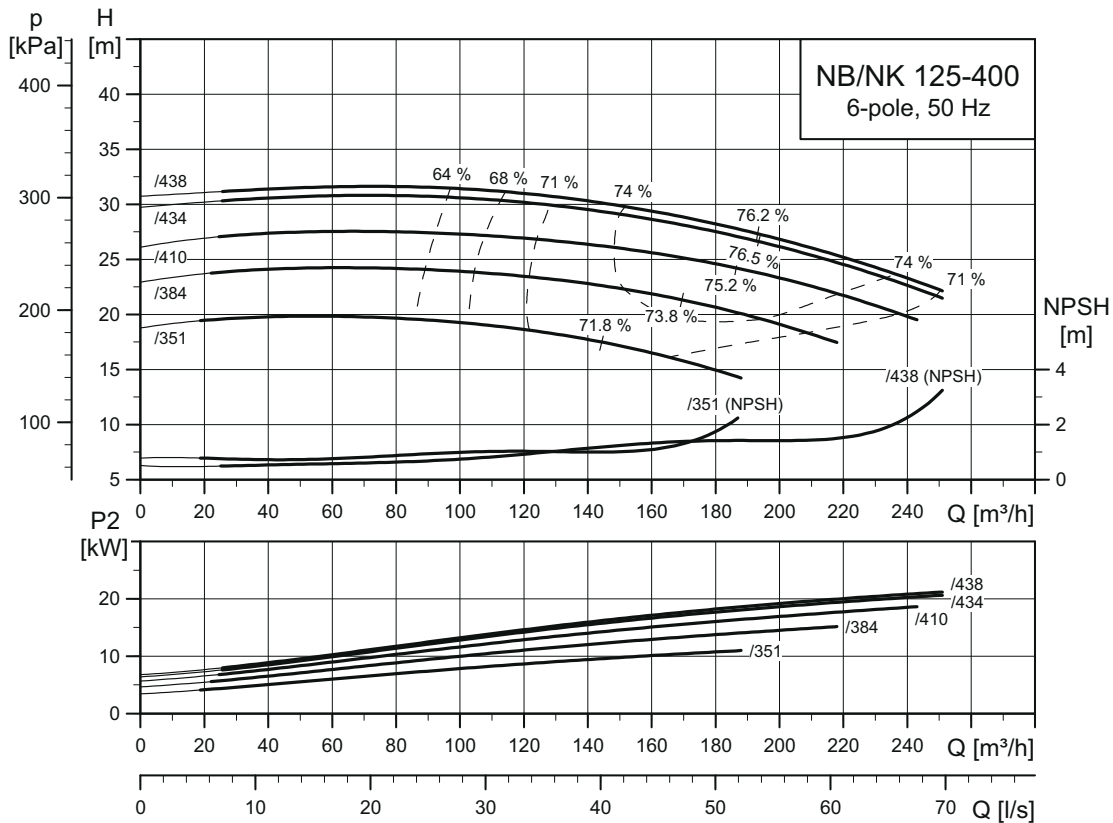

TM05 2348 3414

NB, NK 125-500

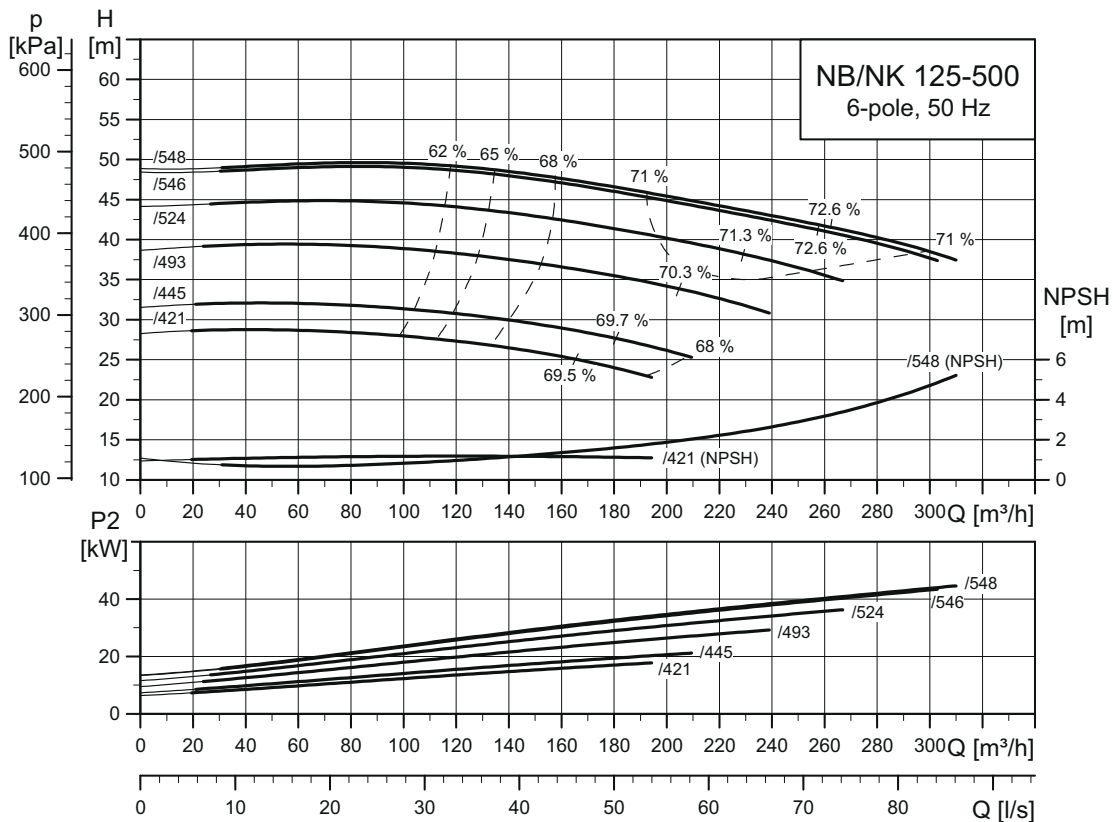

TM03 5168 3414

NB, NK 150-200

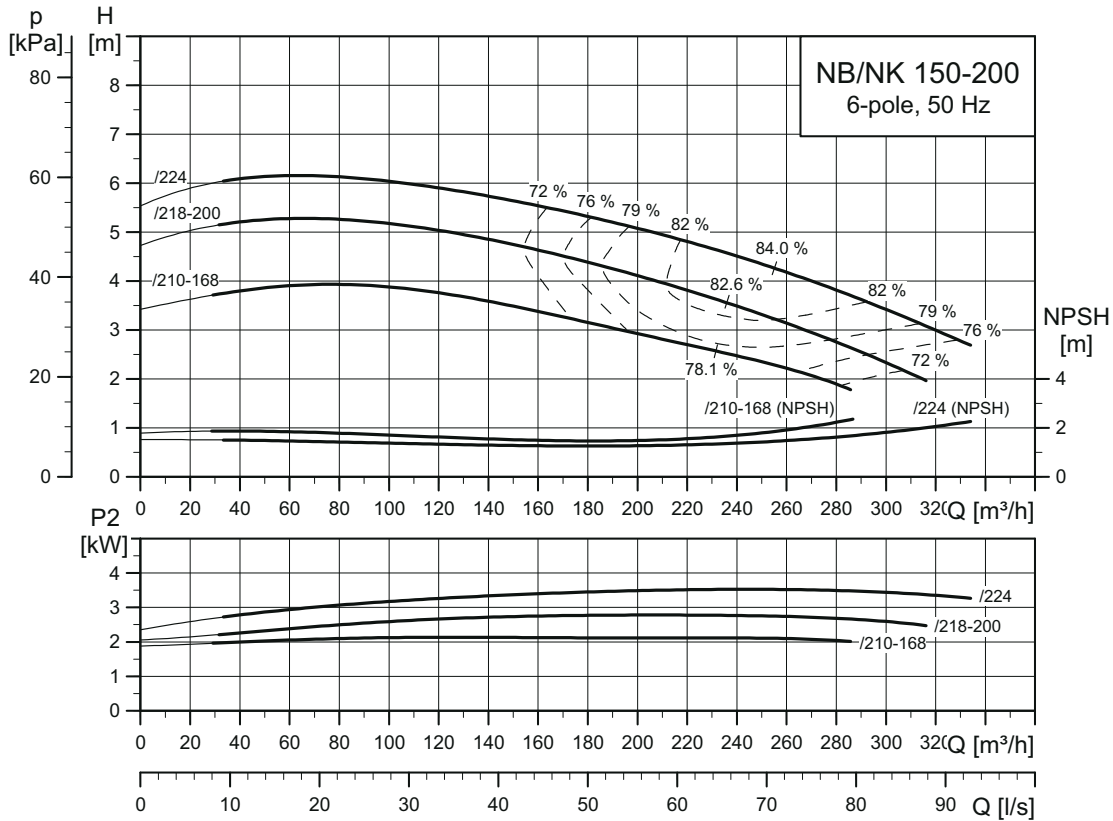

TM03 5169 3414

NB, NK 150-250

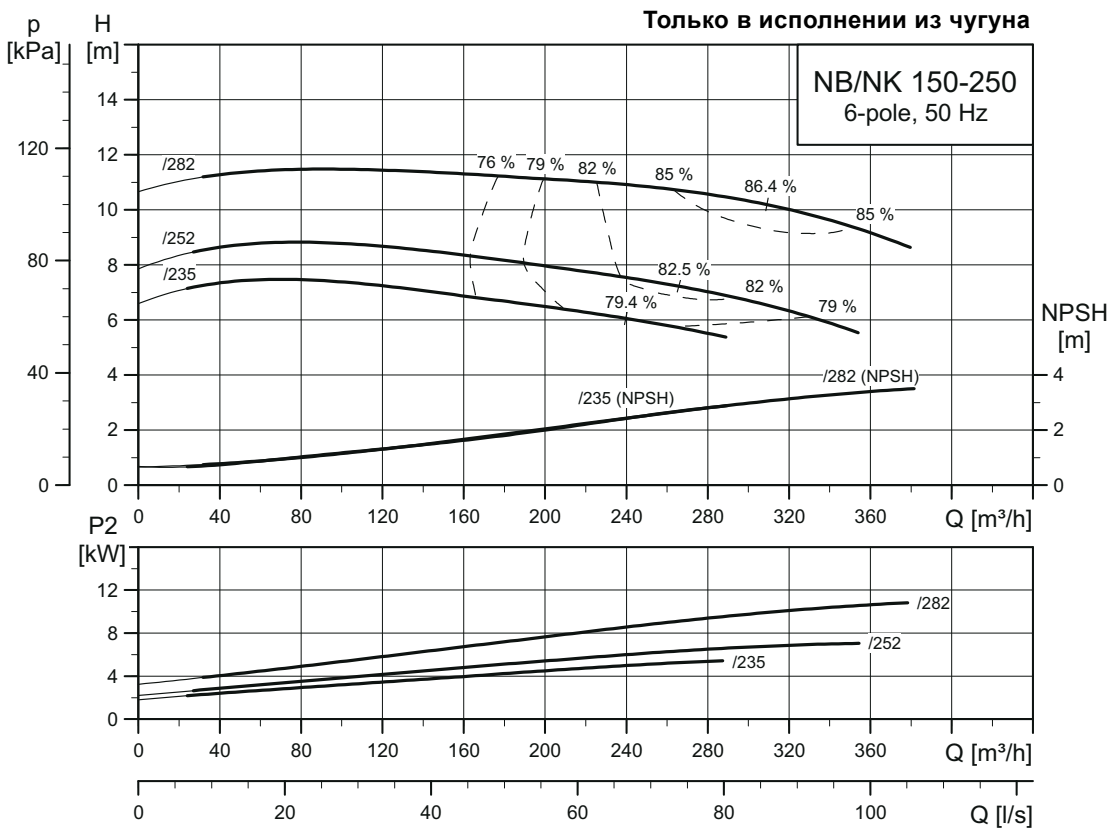

TM03 5170 3414

NB, NK 150-250

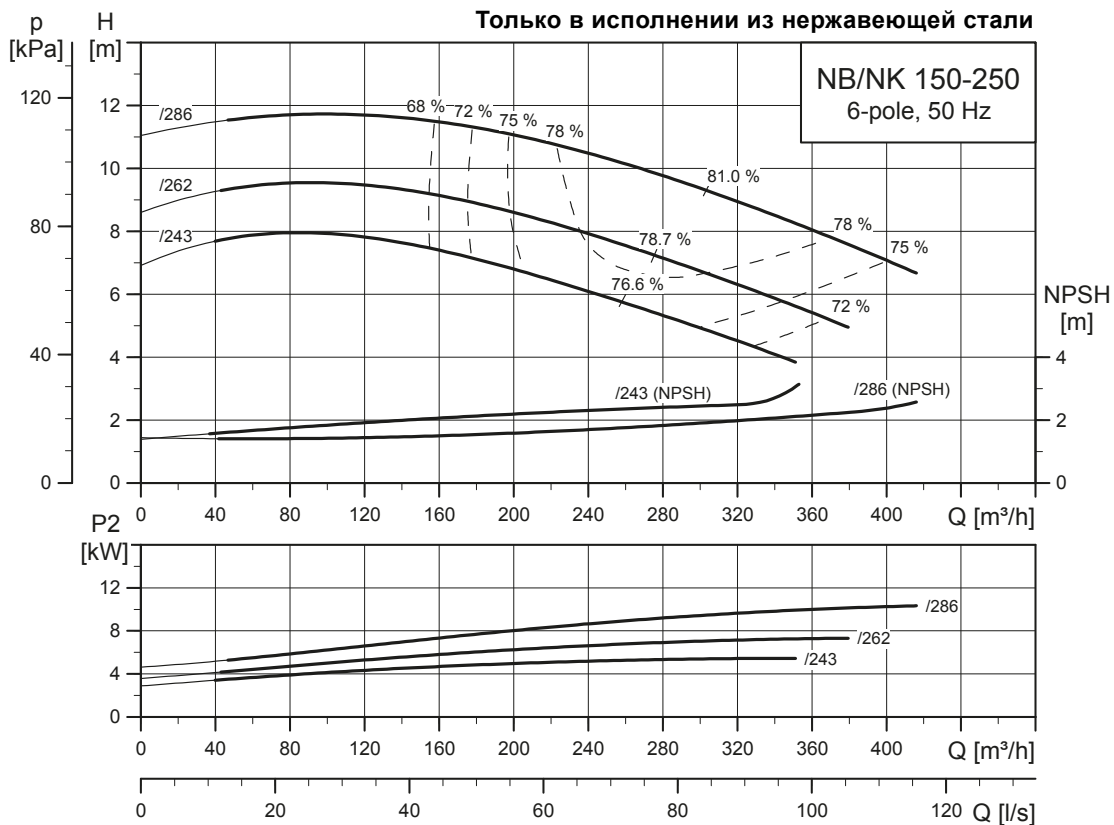

TM06 2695 4614

NB, NK 150-315.2

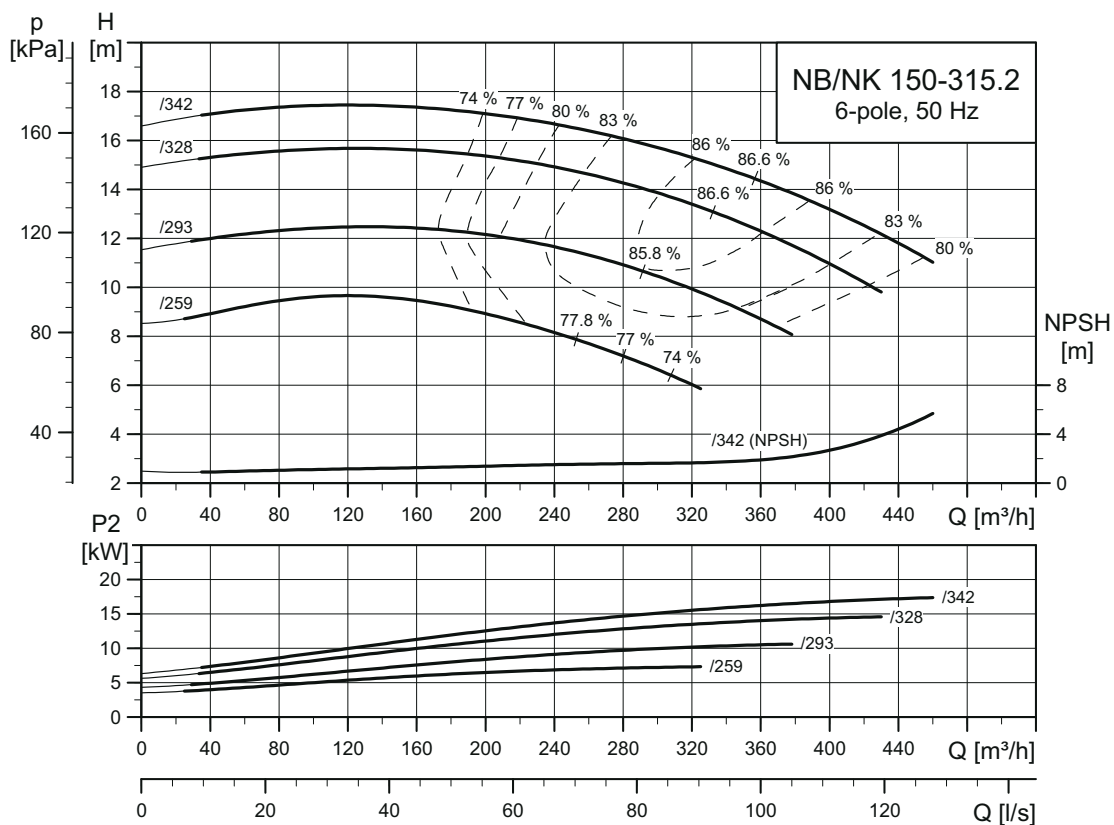

TM06 4572 3315

NB, NK 150-315

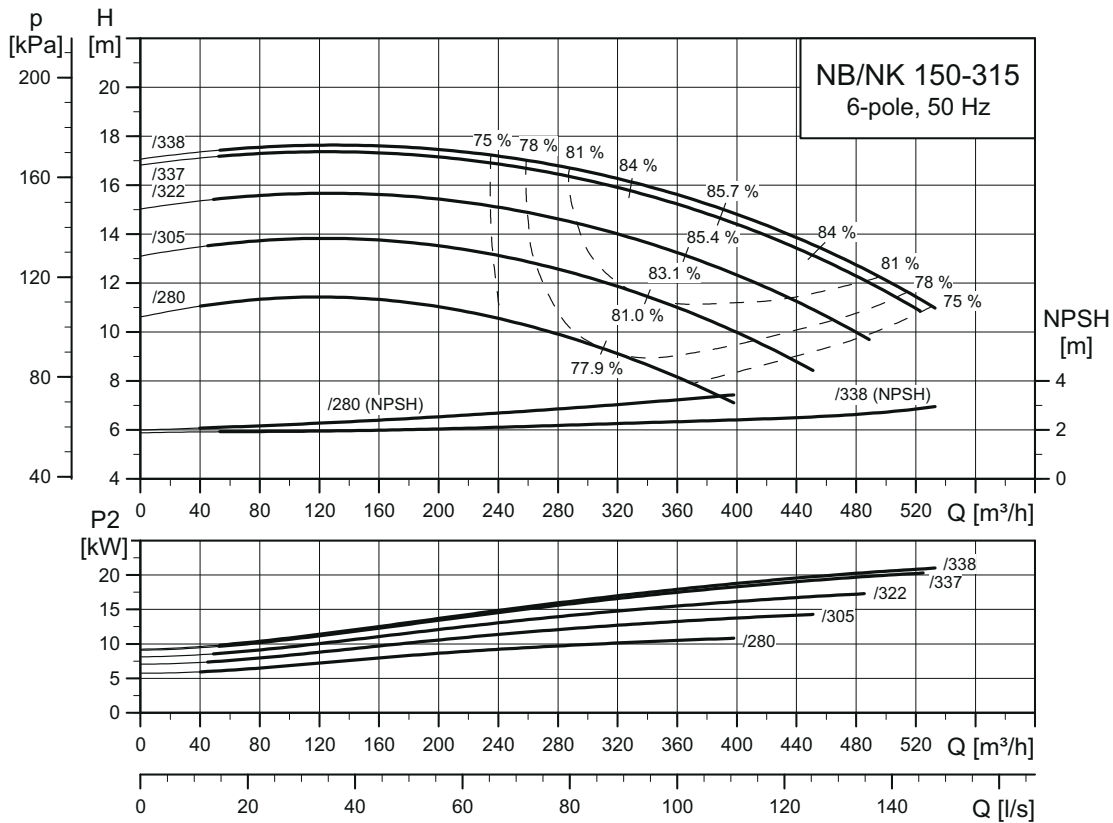

TM03 5171 3414

NB, NK 150-400

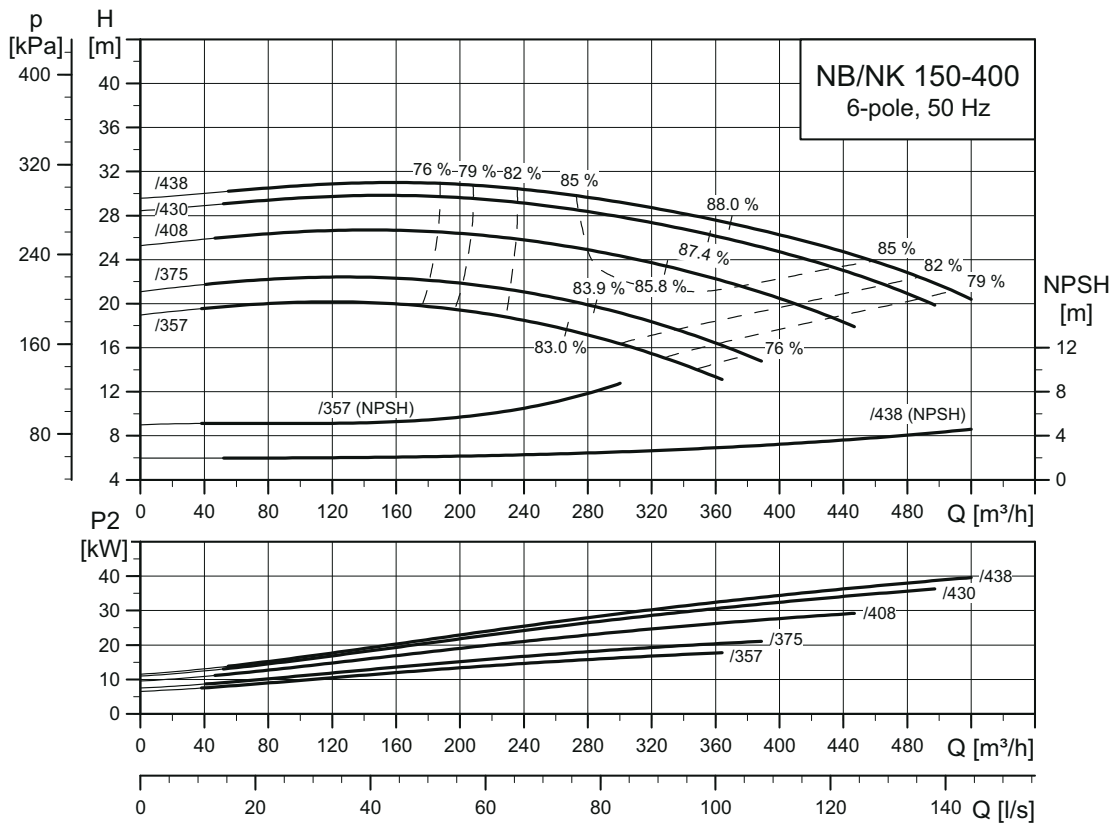

TM03 5172 3414

NB, NK 150-500

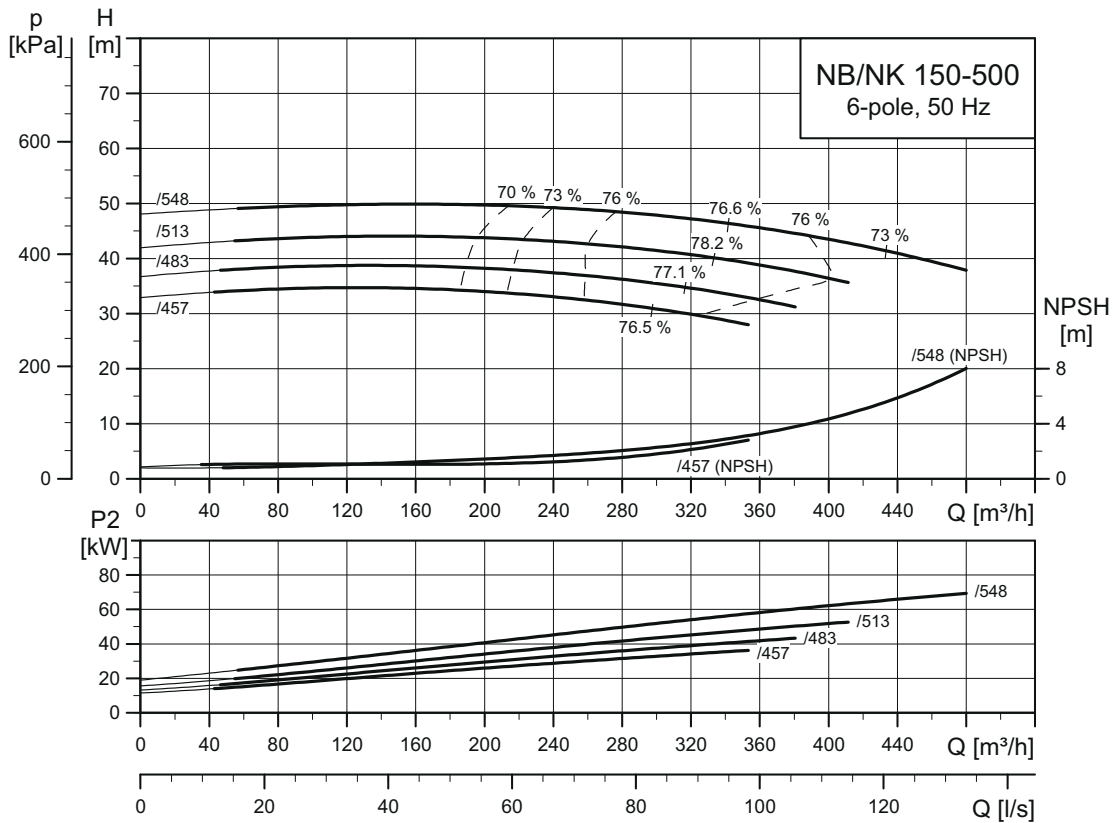

TM03 5173 3414

NB, NK 200-400

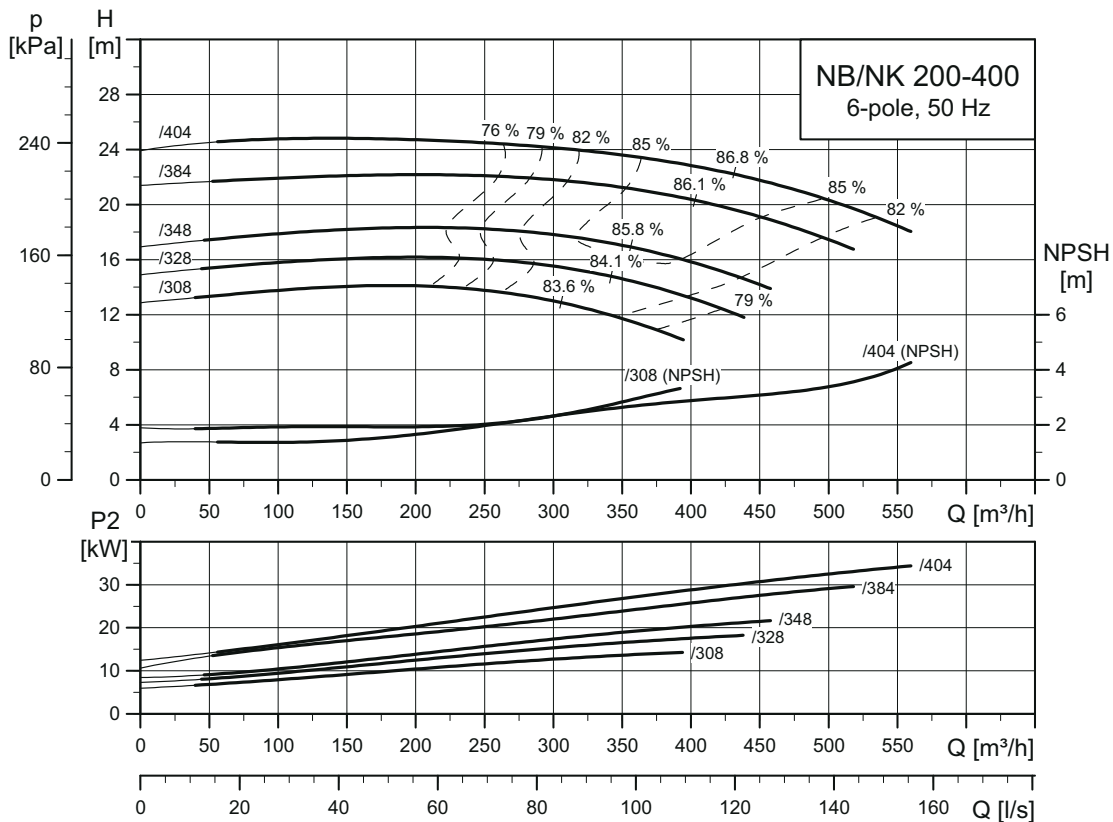

TM04 4836 3414

NB, NK 200-450

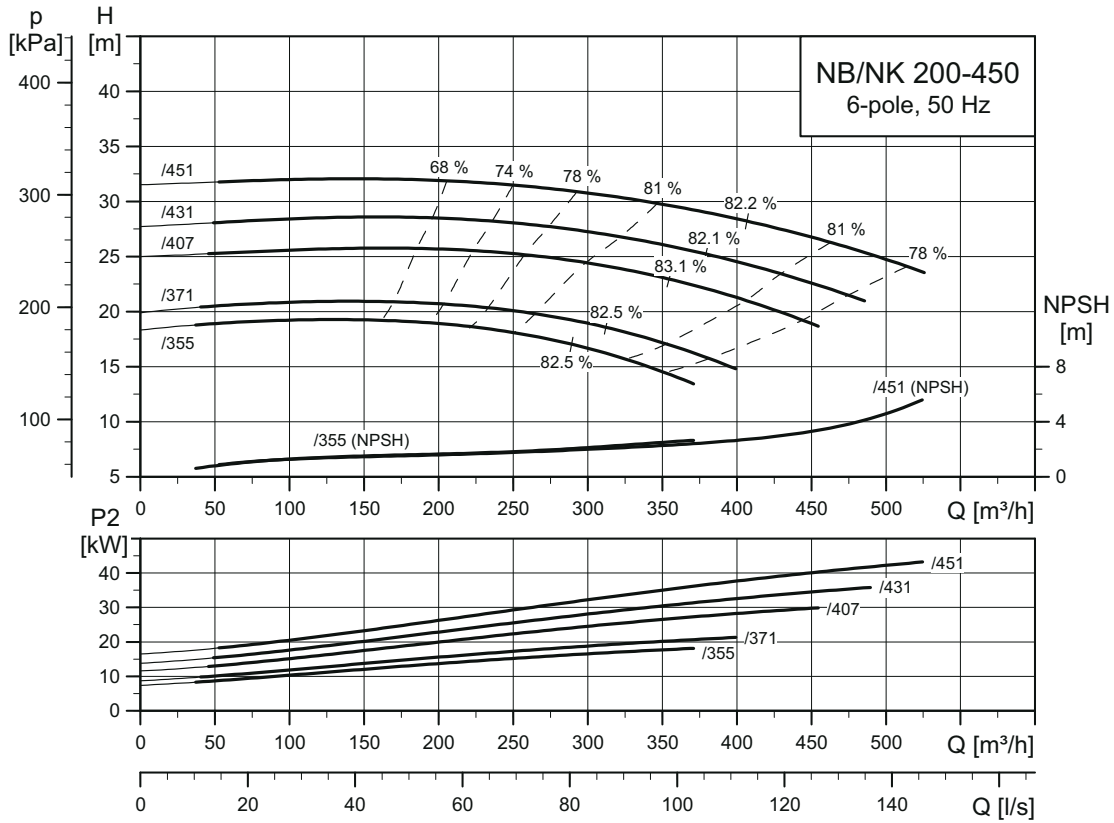

TM04 3968 3414

NB, NK 250-350

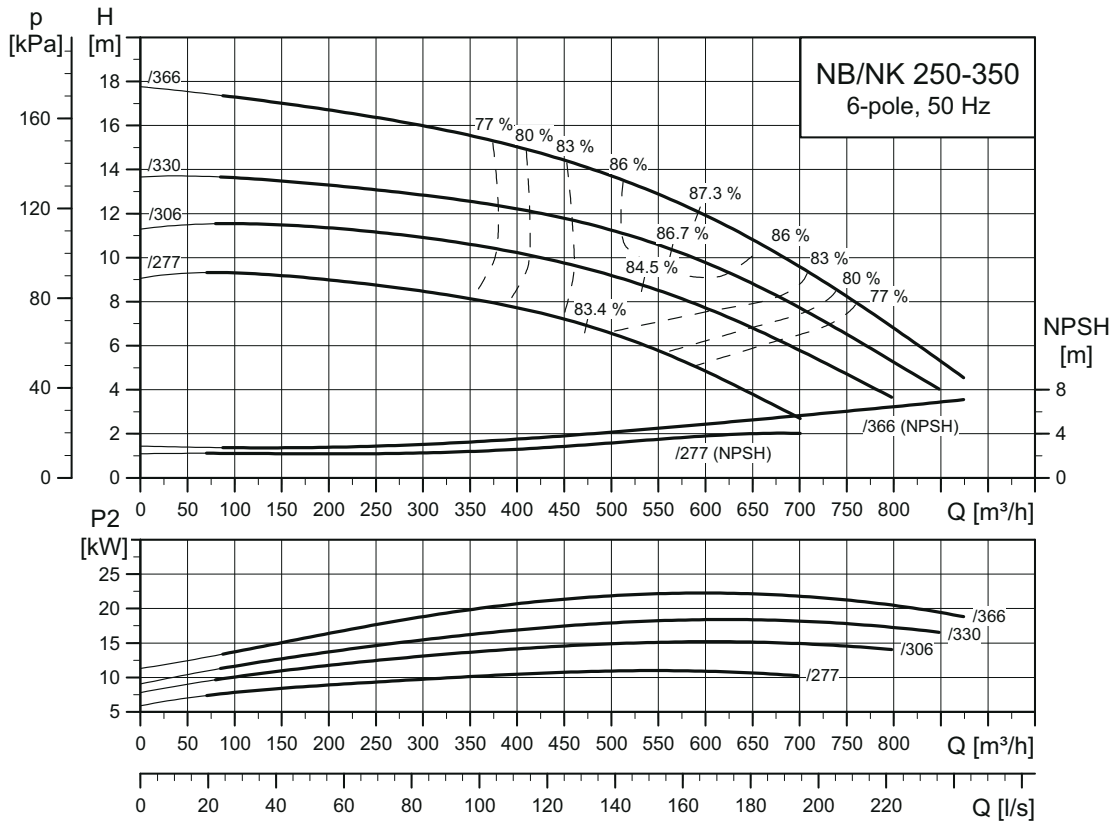

TM04 5998 3414

NB, NK 250-400

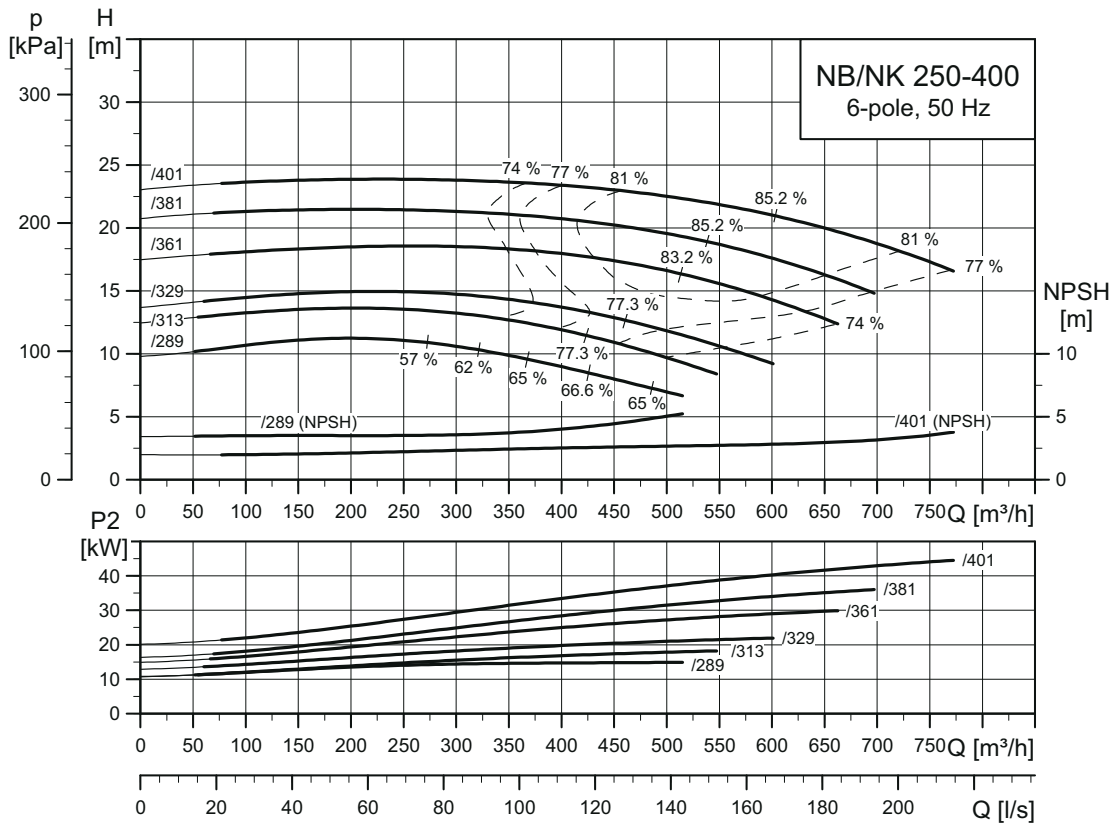

TM04 4023 3414

NB, NK 250-450

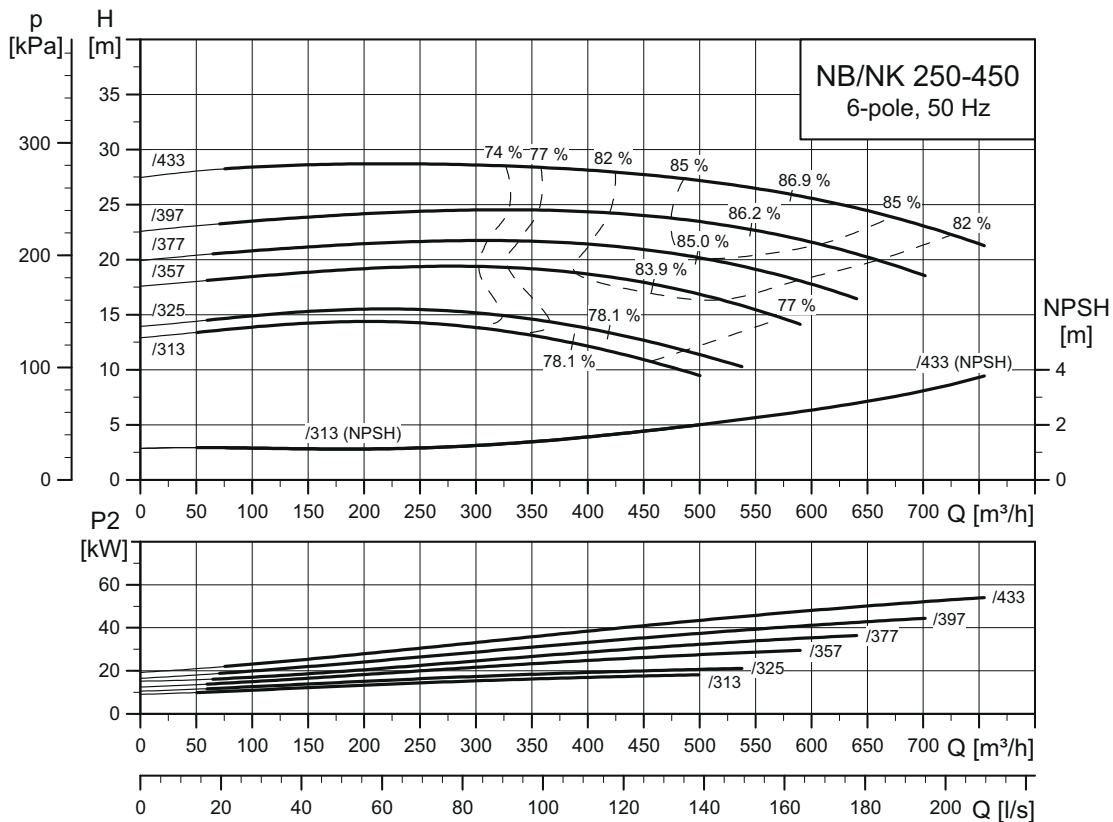

TM04 4940 3414

NB, NK 250-500

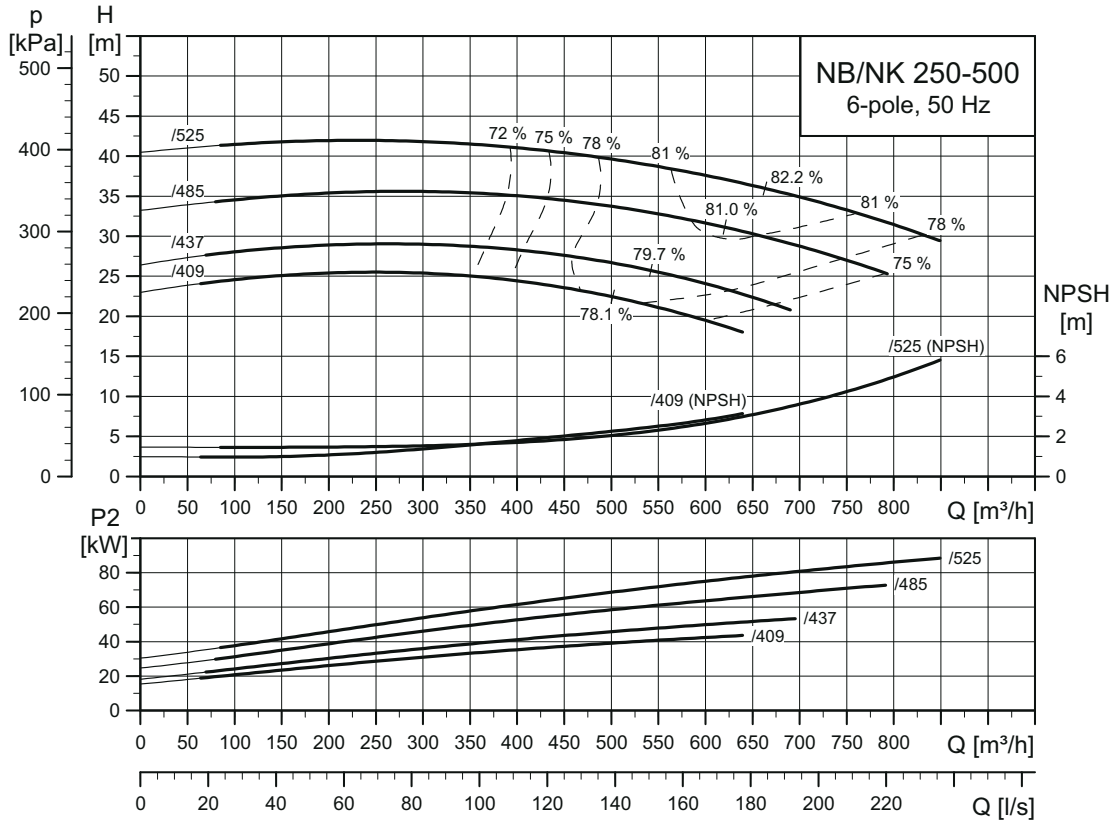

TM04 6002 3414

17. Габаритные чертежи и технические данные

Габаритные чертежи, NB

Исполнение А

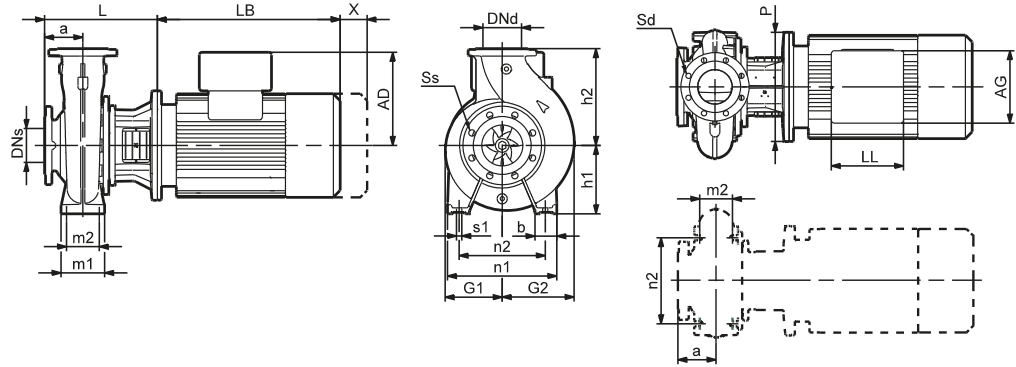

TM03 4180 2415

Исполнение В

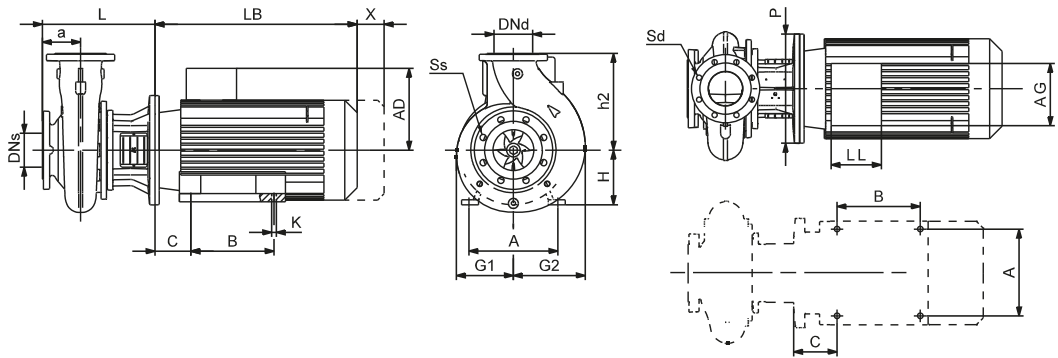

TM03 4181 2415

Исполнение С1,
радиальный
отвод

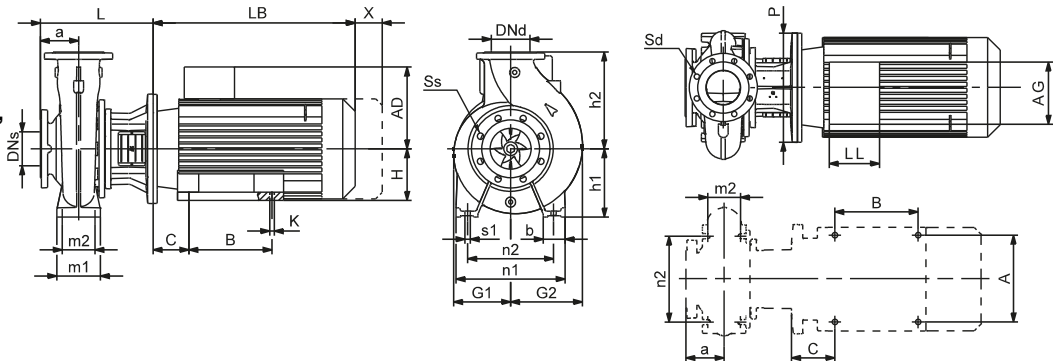

TM03 4182 2415

Исполнение С2,
тангенциальный
отвод

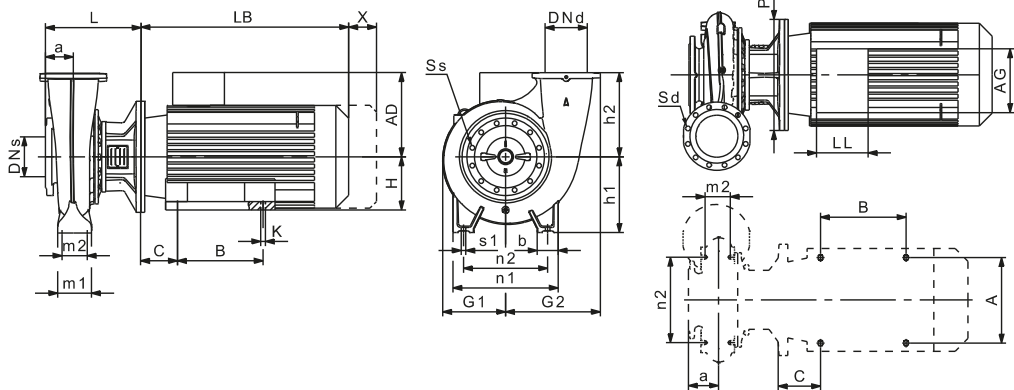

TM05 1432 2415

Технические данные, NB

В данной таблице стандартными являются электродвигатели IE3:

- Двухполюсные, 2900 об/мин: P2 ≤ 22 кВт, насос с электродвигателем MG; P2 ≥ 30 кВт, насос с электродвигателем Siemens.
- Четырёхполюсные, 1450 об/мин: P2 ≤ 15 кВт, насос с электродвигателем MG; P2 ≥ 18,5 кВт, насос с электродвигателем Siemens.
- Шестиполюсные, 970 об/мин: Насос с электродвигателем Siemens.

В данной таблице E-двигатели:

- Двухполюсные, 2900 об/мин: P2 ≤ 22 кВт, насос с электродвигателем MGE.
- Четырёхполюсные, 1450 об/мин: P2 ≤ 18,5 кВт, насос с электродвигателем MGE.

Типоразмер насоса Количество полюсов P2 [кВт]	Фактический размер рабочего колеса	Исполнение	Фланцы		Размеры NB [мм]																											
			PN	DNS	DND	Ss	Sd	a	A	AD ¹	AG ¹	b	B	C	h1	h2	H	G1	G2	K	L		LB ¹	LL ¹	m1	m2	n1	n2	P	s1	X ²	
																					CI	SS										
32-125.1	0,75	100	A	16	50	32	4x19	4x19	80	-	109/-	82/-	50	-	-	112	140	-	117	117	-	226	226	231/-	82/-	100	70	190	140	200	12	100
	1,1	110	A	16	50	32	4x19	4x19	80	-	109/158	82/268	50	-	-	112	140	-	117	117	-	226	226	251/274	82/232	100	70	190	140	200	12	100
	1,5	121	A	16	50	32	4x19	4x19	80	-	106/181	166/181	50	-	-	112	140	-	117	117	-	226	226	234/274	131/260	100	70	190	140	200	12	100
	2,2	140	A	16	50	32	4x19	4x19	80	-	106/181	166/181	50	-	-	112	140	-	117	117	-	226	226	274/261	131/260	100	70	190	140	200	12	100
32-125	0,25	121	A	16	50	32	4x19	4x19	80	-	109/-	82/-	50	-	-	112	140	-	117	117	-	201	201	191/-	82/-	100	70	190	140	160	12	100
	0,25	139	A	16	50	32	4x19	4x19	80	-	109/-	82/-	50	-	-	112	140	-	117	117	-	201	201	191/-	82/-	100	70	190	140	160	12	100
	0,37	140	A	16	50	32	4x19	4x19	80	-	109/-	82/-	50	-	-	112	140	-	117	117	-	201	201	191/-	82/-	100	70	190	140	160	12	100
	1,1	106	A	16	50	32	4x19	4x19	80	-	109/158	82/268	50	-	-	112	140	-	117	117	-	226	226	251/274	82/232	100	70	190	140	200	12	100
32-125	1,5	115	A	16	50	32	4x19	4x19	80	-	106/181	166/181	50	-	-	112	140	-	117	117	-	226	226	234/274	131/260	100	70	190	140	200	12	100
	2,2	130	A	16	50	32	4x19	4x19	80	-	106/181	166/181	50	-	-	112	140	-	117	117	-	226	226	274/261	131/260	100	70	190	140	200	12	100
	3	142	A	16	50	32	4x19	4x19	80	-	120/201	162/222	50	-	-	112	140	-	117	117	-	254	254	335/334	103/280	100	70	190	140	250	12	100
	0,25	115	A	16	50	32	4x19	4x19	80	-	109/-	82/-	50	-	-	112	140	-	117	117	-	201	201	191/-	82/-	100	70	190	140	160	12	100
32-160.1	0,25	137	A	16	50	32	4x19	4x19	80	-	109/-	82/-	50	-	-	132	160	-	117	123	-	201	201	191/-	82/-	100	70	190	140	160	12	100
	2,2	155	A	16	50	32	4x19	4x19	80	-	106/181	166/181	50	-	-	132	160	-	117	123	-	226	226	274/261	131/260	100	70	190	140	200	12	100
	3	169	A	16	50	32	4x19	4x19	80	-	120/201	162/222	50	-	-	132	160	-	117	123	-	254	254	335/334	103/280	100	70	190	140	250	12	100
	4	177	A	16	50	32	4x19	4x19	80	-	134/201	202/208	50	-	-	132	160	-	117	123	-	254	254	372/334	103/280	100	70	190	140	250	12	100
32-160	0,25	137	A	16	50	32	4x19	4x19	80	-	109/-	82/-	50	-	-	132	160	-	117	123	-	201	201	191/-	82/-	100	70	190	140	160	12	100
	0,25	155	A	16	50	32	4x19	4x19	80	-	109/-	82/-	50	-	-	132	160	-	117	123	-	201	201	191/-	82/-	100	70	190	140	160	12	100
	0,37	172	A	16	50	32	4x19	4x19	80	-	109/-	82/-	50	-	-	132	160	-	117	123	-	201	201	191/-	82/-	100	70	190	140	160	12	100
	0,55	177	A	16	50	32	4x19	4x19	80	-	109/158	82/268	50	-	-	132	160	-	117	123	-	226	226	231/274	82/232	100	70	190	140	200	12	100
32-160	2,2	139	A	16	50	32	4x19	4x19	80	-	106/181	166/181	50	-	-	132	160	-	117	125	-	226	226	274/261	131/260	100	70	190	140	200	12	100
	3	151	A	16	50	32	4x19	4x19	80	-	120/201	162/222	50	-	-	132	160	-	117	125	-	254	254	335/334	103/280	100	70	190	140	250	12	100
	4	163	A	16	50	32	4x19	4x19	80	-	134/201	202/208	50	-	-	132	160	-	117	125	-	254	254	372/334	103/280	100	70	190	140	250	12	100
	5,5	177	A	16	50	32	4x19	4x19	80	-	134/201	202/228	50	-	-	132	160	-	117	125	-	293	293	391/365	103/280	100	70	190	140	300	12	100
32-200.1	0,25	138	A	16	50	32	4x19	4x19	80	-	109/-	82/-	50	-	-	132	160	-	117	125	-	201	201	191/-	82/-	100	70	190	140	160	12	100
	0,37	154	A	16	50	32	4x19	4x19	80	-	109/-	82/-	50	-	-	132	160	-	117	125	-	201	201	191/-	82/-	100	70	190	140	160	12	100
	0,55	172	A	16	50	32	4x19	4x19	80	-	109/158	82/268	50	-	-	132	160	-	117	125	-	226	226	231/274	82/232	100	70	190	140	200	12	100
	0,75	173	A	16	50	32	4x19	4x19	80	-	106/174	166/261	50	-	-	132	160	-	117	125	-	226	226	234/312	131/281	100	70	190	140	200	12	100
32-200.1	3	172	A	16	50	32	4x19	4x19	80	-	120/201	162/222	50	-	-	160	180	-	135	137	-	254	254	335/334	103/280	100	70	190	140	250	12	100
	4	188	A	16	50	32	4x19	4x19	80	-	134/201	202/208	50	-	-	160	180	-	135	137	-	254	254	372/334	103/280	100	70	190	140	250	12	100
	5,5	205	A	16	50	32	4x19	4x19	80	-	134/201	202/228	50	-	-	160	180	-	135	137	-	293	293	391/365	103/280	100	70	190	140	300	12	100
	7,5	207	A	16	50	32	4x19	4x19	80	-	159/237	203/227	50	-	-	160	180	-	135	137	-	293	293	379/389	135/317	100	70	190	140	300	12	100
32-200	0,37	175	A	16	50	32	4x19	4x19	80	-	109/-	82/-	50	-	-	160	180	-	135	137	-	243	243	191/-	82/-	100	70	190	140	160	12	100
	0,55	196	A	16	50	32	4x19	4x19	80	-	109/158	82/268	50	-	-	160	180	-	135	137	-	226	226	231/274	82/232	100	70	190	140	200	12	100
	0,75	207	A	16	50	32	4x19	4x19	80	-	106/174	166/261	50	-	-	160	180	-	135	137	-	226	226	234/312	131/281	100	70	190	140	200	12	100
	4	176	A	16	50	32	4x19	4x19	80	-	134/201	202/208	50	-	-	160	180	-	124	145	-	254	254	372/334	103/280	100	70	190	140	250	12	100
32-200	5,5	190	A	16	50	32	4x19	4x19	80	-	134/201	202/228	50	-	-	160	180	-	124	145	-	293	293	391/365	103/280	100	70	190	140	300	12	100
	7,5	206	A	16	50	32	4x19	4x19	80	-	159/237	203/227	50	-	-	160	180	-	124	145	-	293	293	379/389	135/317	100	70	190	140	300	12	100
	11	219	C1	16	50	32	4x19	4x19	80	254	204/237	243/420	50	210	108	160	180	160	124	145	15	323	323	471/406	213/317	100	70	190	140	350	12	100
	0,55	184	A	16	50	32	4x19	4x19	80	-	109/158	8																				

Типоразмер насоса	Количество полюсов P2 [кВт]	Фактический размер рабочего колеса	Исполнение	Фланцы		Размеры NB [мм]																										
				PN	DNs	DNd	Ss	Sd	a	A	AD ¹	AG ¹	b	B	C	h1	h2	H	G1	G2	K	L		LB ¹	LL ¹	m1	m2	n1	n2	P	s1	X ²
																						CI	SS									
32-250	2	5,5 199	A	16 50 32 4x19 4x19	100 - 134/201 202/228	65 - - 180 225 - 162 164 -	313 313	391/365	103/280	125 95 320 250 300 12	100																					
		7,5 219	A	16 50 32 4x19 4x19	100 - 159/237 203/227	65 - - 180 225 - 162 164 -	313 313	379/389	135/317	125 95 320 250 300 12	100																					
	11 244	C1	16 50 32 4x19 4x19	100 254 204/237 243/420	65 210 108 180 225 160 162 164 15	343 343	471/406	213/317	125 95 320 250 350 12	100																						
	15 262	C1	16 50 32 4x19 4x19	100 254 204/308 243/420	65 210 108 180 225 160 162 164 15	343 343	471/471	213/400	125 95 320 250 350 12	100																						
	0,75 206	A	16 50 32 4x19 4x19	100 - 106/174 166/261	65 - - 180 225 - 162 164 -	273 273	234/312	131/281	125 95 320 250 200 12	100																						
40-125	4	1,1 236	A	16 50 32 4x19 4x19	100 - 106/181 166/181	65 - - 180 225 - 162 164 -	273 273	234/274	131/260	125 95 320 250 200 12	100																					
		1,5 260	A	16 50 32 4x19 4x19	100 - 110/158 162/177	65 - - 180 225 - 162 164 -	273 273	321/274	103/232	125 95 320 250 200 12	100																					
	2,2 262	A	16 50 32 4x19 4x19	100 - 120/201 162/222	65 - - 180 225 - 162 164 -	293 293	335/334	103/280	125 95 320 250 250 12	100																						
	1,5 105	A	16 65 40 4x19 4x19	80 - 106/181 166/181	50 - - 112 140 - 117 118 -	226 253	234/274	131/260	100 70 210 160 200 12	100																						
	2,2 116	A	16 65 40 4x19 4x19	80 - 106/181 166/181	50 - - 112 140 - 117 118 -	226 253	274/261	131/260	100 70 210 160 200 12	100																						
40-160	2	3 127	A	16 65 40 4x19 4x19	80 - 120/201 162/222	50 - - 112 140 - 117 118 -	254 273	335/334	103/280	100 70 210 160 250 12	100																					
		4 139	A	16 65 40 4x19 4x19	80 - 134/201 202/208	50 - - 112 140 - 117 118 -	254 273	372/334	131/260	100 70 210 160 250 12	100																					
	5,5 142	A	16 65 40 4x19 4x19	80 - 134/201 202/228	50 - - 112 140 - 117 118 -	293 293	391/365	103/280	100 70 210 160 300 12	100																						
	0,25 116	A	16 65 40 4x19 4x19	80 - 109/- 82/-	50 - - 112 140 - 117 118 -	201 243	191/-	82/-	100 70 210 160 160 12	100																						
	0,37 130	A	16 65 40 4x19 4x19	80 - 109/- 82/-	50 - - 112 140 - 117 118 -	201 243	191/-	82/-	100 70 210 160 160 12	100																						
40-200	4	0,55 142	A	16 65 40 4x19 4x19	80 - 109/158 82/268	50 - - 112 140 - 117 118 -	226 253	231/274	82/232	100 70 210 160 200 12	100																					
		4 144	A	16 65 40 4x19 4x19	80 - 134/201 202/208	50 - - 132 160 - 117 133 -	254 273	372/334	103/280	100 70 240 190 250 12	100																					
	2	5,5 158	A	16 65 40 4x19 4x19	80 - 134/201 202/228	50 - - 132 160 - 117 133 -	293 293	391/365	103/280	100 70 240 190 300 12	100																					
	7,5 172	A	16 65 40 4x19 4x19	80 - 159/237 203/227	50 - - 132 160 - 117 133 -	293 293	379/389	135/317	100 70 240 190 300 12	100																						
	1,1 177	C1	16 65 40 4x19 4x19	80 254 204/237 243/420	50 210 108 132 160 160 117 133 15	323 323	471/406	213/317	100 70 240 190 350 12	100																						
40-250	4	0,37 134	A	16 65 40 4x19 4x19	80 - 109/- 82/-	50 - - 132 160 - 117 133 -	201 243	191/-	82/-	100 70 240 190 160 12	100																					
		0,55 151	A	16 65 40 4x19 4x19	80 - 109/158 82/268	50 - - 132 160 - 117 133 -	226 253	231/274	82/232	100 70 240 190 200 12	100																					
	0,75 162	A	16 65 40 4x19 4x19	80 - 106/174 166/261	50 - - 132 160 - 117 133 -	226 253	234/312	131/281	100 70 240 190 200 12	100																						
	1,1 177	A	16 65 40 4x19 4x19	80 - 106/181 166/181	50 - - 132 160 - 117 133 -	226 253	234/274	131/260	100 70 240 190 200 12	100																						
	5,5 172	A	16 65 40 4x19 4x19	100 - 134/201 202/228	50 - - 160 180 - 140 157 -	313 313	391/365	103/280	100 70 265 212 300 12	100																						
40-315	2	7,5 188	A	16 65 40 4x19 4x19	100 - 159/237 203/227	50 - - 160 180 - 140 157 -	313 313	379/389	135/317	100 70 265 212 300 12	100																					
		11 206	B	16 65 40 4x19 4x19	100 254 204/237 243/420	- 210 108 - 180 160 140 157 15	343 343	471/406	213/317	- - - - 350 -	100																					
	15 219	B	16 65 40 4x19 4x19	100 254 204/308 243/420	- 210 108 - 180 160 140 157 15	343 343	471/471	213/400	- - - - 350 -	100																						
	0,75 177	A	16 65 40 4x19 4x19	100 - 106/174 166/261	50 - - 160 180 - 140 157 -	246 273	234/312	131/281	100 70 265 212 200 12	100																						
	1,1 198	A	16 65 40 4x19 4x19	100 - 106/181 166/181	50 - - 160 180 - 140 157 -	246 273	234/274	131/260	100 70 265 212 200 12	100																						
50-125	4	1,5 217	A	16 65 40 4x19 4x19	100 - 110/158 162/177	50 - - 160 180 - 140 157 -	246 273	321/274	103/232	100 70 265 212 200 12	100																					
		2,2 219	A	16 65 40 4x19 4x19	100 - 120/201 162/222	50 - - 160 180 - 140 157 -	274 293	335/334	103/280	100 70 265 212 250 12	100																					
	11 211	B	16 65 40 4x19 4x19	100 254 204/237 243/420	- 210 108 - 225 160 164 172 15	343 343	471/406	213/317	- - - - 350 -	100																						
	15 230	B	16 65 40 4x19 4x19	100 254 204/308 243/420	- 210 108 - 225 160 164 172 15	343 343	471/471	213/400	- - - - 350 -	100																						
	18,5 245	B	16 65 40 4x19 4x19	100 254 204/308 243/420	- 254 108 - 225 160 164 172 15	343 343	515/515	213/400	- - - - 350 -	100																						
50-160	2	22 255	B	16 65 40 4x19 4x19	100 279 204/308 243/420	- 241 121 - 225 180 164 172 15	343 343	541/541	213/400	- - - - 350 -	100																					
		30 260	B	16 65 40 4x19 4x19	100 318 315/- 265/-	- 305 133 - 225 200 164 172 19	343 343	611/-	197/-	- - - - 400 -	100																					
	1,5 219	A	16 65 40 4x19 4x19	100 - 110/158 162/177	65 - - 180 225 - 164 172 -	246 273	321/274	103/232	125 95 320 250 200 12	100																						
	2,2 245	A	16 65 40 4x19 4x19	100 - 120/201 162/222	65 - - 180 225 - 164 172 -	274 293	335/334	103/280	125 95 320 250 250 12	100																						
	3 260	A	16 65 40 4x19 4x19	100 - 120/201 162/222	65 - - 180 225 - 164 172 -	274 293	335/334	103/280	125 95 320 250 250 12	100																						
50-200	4	22 273	C1	16 65 40 4x19 4x19	125 279 204/308 243/420	65 241 121 200 250 180 200 206 15	398 398	541/541	213/400	125 95 345 280 350 12	140																					
		30 298	C1	16 65 40 4x19 4x19	125 318 315/- 265/-	65 305 133 200 250 200 206 19	398 398	611/-	197/-	125 95 345 280 400 12	140																					
	37 318	C1	16 65 40 4x19 4x19	125 318 315/- 265/-	65 305 133 200 250 200 206 19	398 398	636/-	197/-	125 95 345 280 400 12	140																						
	45 336	C1	16 65 40 4x19 4x19	125 356 338/- 266/-	65 286 149 200 250 225 200 206 19	428 428	708/-	197/-	125 95 345 280 450 12	140																						
	3 283	A	16 65 40 4x19 4x19	125 - 120/201 162/222	65 - - 200 250 - 200 206 -	348 348	335/334	103/280	125 95 345 280 250 12	140																						
50-250	4	4 305	A	16 65 40 4x19 4x19	125 - 134/201 202/208	65 - - 200 250 - 200 206 -	348 348	372/334	103/280	125 95 345 280 250 12	140																					
		5,5 334	A	16 65 40 4x19 4x19	125 - 159/237 203/227	65 - - 200 250 - 200 206 -	368 368	379/389	135/317	125 95 345 280 300 12	140																					
	7,5 344	A	16 65 40 4x19 4x19	125 - 159/237 203/227	65 - - 200 250 - 200 206 -	368 368	429/389	135/317	125 95 345 280 300 12	140																						
	3 111	A	16 65 50 4x19 4x19	100 - 120/201 162/222	50 - - 132 160 - 117 130 -	274 293	335/334	103/280	100 70 240 190 250 12	100																						
	4 121	A	16 65 50 4x19 4x19	100 - 134/201 202/208	50 - - 132 160 - 117 130 -	274 293	372/334	103/280	100 70 240 190 250 12	100																						
50-315	2	5,5 135	A	16 65 50 4x19 4x19	100 - 134/201 202/228	50 - - 132 160 - 117 130 -	313 313	391/365	103/280	100 70 240 190 300 12	100																					
		7,5 144	A	16 65 50 4x19 4x19	100 - 159/237 203/227	50 - - 132 160 - 117 130 -	313 313	379/389	135/317	100 70 240 190 300 12	100																					
	0,37 113	A	16 65 50 4x19 4x19	100 - 109/- 82/-	50 - - 132 160 - 117 130 -	221 263	191/-	82/-	100 70 240 190 160 12	100																						
	0,55 129	A	16 65 50 4x19 4x19	100 - 109/158 82/268	50 - - 132 160 - 117 130 -	246 273	231/274	82/232	100 70 240 190 200 12	100																						
	0,75 138	A	16 65 50 4x19 4x19	100 - 106/174 166/261	50 - - 132 160 - 117 130 -	246 273	234/312	131/281	100 70 240 190 200 12	100																						
50-400	4	1,1 144	A	16 65 50 4x19 4x19	100 - 106/181 166/181	50 - - 132 160 - 117 130 -	246 273	234/274	131/260	100 70 240 190 200 12	100																					
		5,5 136	A	16 65 50 4x19 4x19	100 - 134/201 202/228	50 - - 160 180 - 125 150 -	313 213	391/365	103/280	100 70 265 212 300 12	100																					
	7,5 150	A	16 65 50 4x19 4x19	100 - 159/237 203/227	50 - - 160 180 - 125 150 -	313 213	379/389	135/317	100 70 265 212 300 12	100																						
	11 167	B	16 65 50 4x19 4x19	100 254 204/237 243/420	- 210 108 - 180 160 125 150 15	343 243	471/406	213/317	- - - - 350 -	100																						
	15 177	B	16 65 50 4x19 4x19	100 254 204/308 243/420	- 210 108 - 180 160 125 150 15	343 243	471/471	213/400	- - - - 350 -	100																						
0,55 131	A	16 65 50 4x19 4x19	100 - 109/158 82/268	50 - - 160 180 - 125 150 -	246 173	231/274	82/232	100 70 265 212 200 12	100																							
0,75 139	A	16 65 50 4x19 4x19	100 - 106/174 166/261	50 - - 160 180 - 125 150 -	246 173	234/312	131/281	100 70 265 212 200 12	100																							
1,1 158	A	16 65 50 4x19 4x19	100 - 106/181 166/181	50 - - 160 180 - 125 150 -	246 173	234/274	131/260	100 70 265 212 200 12	100																							
1,5 175	A	16 65 50 4x19 4x19	100 - 110/158 162/177	50 - - 160 180 - 125 150 -	246 173	321/274	103/232	100 70 265 212 200 12	100																							
2,2 177	A	16 65																														

Типоразмер насоса	Количество полюсов	P2 [кВт]	Фактический размер рабочего колеса	Исполнение	Фланцы		Размеры NB [мм]																											
					PN	DNs	DNd	Ss	Sd	a	A	AD ¹	AG ¹	b	B	C	h1	h2	H	G1	G2	K	L		LB ¹	LL ¹	m1	m2	n1	n2	P	s1	X ²	
																							CI	SS										
50-200	2	11	181	B	16	65	50	4x19	4x19	100	254	204/237	243/420	-	210	108	-	200	160	141	162	15	343	343	471/406	213/317	-	-	-	-	350	-	100	
		15	198	B	16	65	50	4x19	4x19	100	254	204/308	243/420	-	210	108	-	200	160	141	162	15	343	343	471/471	213/400	-	-	-	-	350	-	100	
	18,5	210	B	16	65	50	4x19	4x19	100	254	204/308	243/420	-	254	108	-	200	160	141	162	15	343	343	515/515	213/400	-	-	-	-	350	-	100		
	22	219	B	16	65	50	4x19	4x19	100	279	204/308	243/420	-	241	121	-	200	180	141	162	15	343	343	541/541	213/400	-	-	-	-	350	-	100		
	4	1,1	171	A	16	65	50	4x19	4x19	100	-	106/181	166/181	50	-	-	160	200	-	141	162	-	246	273	234/274	131/260	100	70	265	212	200	12	100	
		1,5	188	A	16	65	50	4x19	4x19	100	-	110/158	162/177	50	-	-	160	200	-	141	162	-	246	273	321/274	103/232	100	70	265	212	200	12	100	
	2,2	210	A	16	65	50	4x19	4x19	100	-	120/201	162/222	50	-	-	160	200	-	141	162	-	274	293	335/334	103/280	100	70	265	212	250	12	100		
	3	219	A	16	65	50	4x19	4x19	100	-	120/201	162/222	50	-	-	160	200	-	141	162	-	274	293	335/334	103/280	100	70	265	212	250	12	100		
	50-250	2	15	205	B	16	65	50	4x19	4x19	100	254	204/308	243/420	-	210	108	-	225	160	164	180	15	343	343	471/471	213/400	-	-	-	-	350	-	100
			18,5	222	B	16	65	50	4x19	4x19	100	254	204/308	243/420	-	254	108	-	225	160	164	180	15	343	343	515/515	213/400	-	-	-	-	350	-	100
22		233	B	16	65	50	4x19	4x19	100	279	204/308	243/420	-	241	121	-	225	180	164	180	15	343	343	541/541	213/400	-	-	-	-	350	-	100		
30		254	B	16	65	50	4x19	4x19	100	318	315/-	265/-	-	305	133	-	225	200	164	180	19	343	343	611/-	197/-	-	-	-	-	400	-	100		
37		263	B	16	65	50	4x19	4x19	100	318	315/-	265/-	-	305	133	-	225	200	164	180	19	343	343	636/-	197/-	-	-	-	-	400	-	100		
4		2,2	221	A	16	65	50	4x19	4x19	100	-	120/201	162/222	65	-	-	180	225	-	164	180	-	274	293	335/334	103/280	125	95	320	250	250	12	100	
		3	241	A	16	65	50	4x19	4x19	100	-	120/201	162/222	65	-	-	180	225	-	164	180	-	274	293	335/334	103/280	125	95	320	250	250	12	100	
4		4	263	A	16	65	50	4x19	4x19	100	-	134/201	202/208	65	-	-	180	225	-	164	180	-	274	293	372/334	103/280	125	95	345	280	550	12	100	
50-315		2	30	267	C1	16	65	50	4x19	4x19	125	318	315/-	265/-	65	305	133	225	280	200	203	214	19	398	398	611/-	197/-	125	95	345	280	400	12	140
			37	285	C1	16	65	50	4x19	4x19	125	318	315/-	265/-	65	305	133	225	280	200	203	214	19	398	398	636/-	197/-	125	95	345	280	400	12	140
	45	300	C1	16	65	50	4x19	4x19	125	356	338/-	266/-	65	286	149	225	280	225	203	214	19	428	428	708/-	197/-	125	95	345	280	450	12	140		
	55	321	C1	16	65	50	4x19	4x19	125	406	410/-	319/-	65	349	168	225	280	250	203	214	24	428	428	747/-	233/-	125	95	345	280	550	12	140		
	4	4	277	A	16	65	50	4x19	4x19	125	-	134/201	202/208	65	-	-	225	280	-	203	214	-	348	348	372/334	103/280	125	95	345	280	250	12	140	
		5,5	303	A	16	65	50	4x19	4x19	125	-	159/237	203/227	65	-	-	225	280	-	203	214	-	368	368	379/389	135/317	125	95	345	280	300	12	140	
	7,5	331	A	16	65	50	4x19	4x19	125	-	159/237	203/227	65	-	-	225	280	-	203	214	-	368	368	429/389	135/317	125	95	345	280	300	12	140		
	11	344	C1	16	65	50	4x19	4x19	125	254	204/308	243/420	65	210	108	225	280	160	203	214	15	398	398	545/471	213/400	125	95	345	280	550	12	140		
	65-125	2	4	120-110	A	16	80	65	8x19	4x19	100	-	134/201	202/208	65	-	-	160	180	-	117	146	-	274	293	372/334	103/280	125	95	280	212	250	12	100
			5,5	127	A	16	80	65	8x19	4x19	100	-	134/201	202/228	65	-	-	160	180	-	117	146	-	313	313	391/365	103/280	125	95	280	212	300	12	100
7,5		137	A	16	80	65	8x19	4x19	100	-	159/237	203/227	65	-	-	160	180	-	117	146	-	313	313	379/389	135/317	125	95	280	212	300	12	100		
11		144	C1	16	80	65	8x19	4x19	100	254	204/237	243/420	65	210	108	160	180	160	117	146	15	343	343	471/406	213/317	125	95	280	212	350	12	100		
4		0,55	122	A	16	80	65	8x19	4x19	100	-	109/158	82/268	65	-	-	160	180	-	117	146	-	246	273	231/274	82/232	125	95	280	212	200	12	100	
		0,75	130	A	16	80	65	8x19	4x19	100	-	106/174	166/261	65	-	-	160	180	-	117	146	-	246	273	234/312	131/281	125	95	280	212	200	12	100	
1,1		144	A	16	80	65	8x19	4x19	100	-	106/181	166/181	65	-	-	160	180	-	117	146	-	246	273	234/274	131/260	125	95	280	212	200	12	100		
7,5		143	A	16	80	65	8x19	4x19	100	-	159/237	203/227	65	-	-	160	200	-	127	161	-	313	313	379/389	135/317	125	95	280	212	300	12	100		
65-160		2	11	157	B	16	80	65	8x19	4x19	100	254	204/237	243/420	-	210	108	-	200	160	127	161	15	343	343	471/406	213/317	-	-	-	-	350	-	100
			15	173	B	16	80	65	8x19	4x19	100	254	204/308	243/420	-	210	108	-	200	160	127	161	15	343	343	471/471	213/400	-	-	-	-	350	-	100
	18,5	177	B	16	80	65	8x19	4x19	100	254	204/308	243/420	-	254	108	-	200	160	127	161	15	343	343	515/515	213/400	-	-	-	-	350	-	100		
	0,75	135	A	16	80	65	8x19	4x19	100	-	106/174	166/261	65	-	-	160	200	-	127	161	-	246	273	234/312	131/281	125	95	280	212	200	12	100		
	4	1,1	149	A	16	80	65	8x19	4x19	100	-	106/181	166/181	65	-	-	160	200	-	127	161	-	246	273	234/274	131/260	125	95	280	212	200	12	100	
		1,5	165	A	16	80	65	8x19	4x19	100	-	110/158	162/177	65	-	-	160	200	-	127	161	-	246	273	321/274	103/232	125	95	280	212	200	12	100	
	2,2	177	A	16	80	65	8x19	4x19	100	-	120/201	162/222	65	-	-	160	200	-	127	161	-	274	293	335/334	103/280	125	95	280	212	250	12	100		
	11	162	B	16	80	65	8x19	4x19	100	254	204/237	243/420	-	210	108	-	225	160	149	173	15	343	343	471/406	213/317	-	-	-	-	350	-	140		
	65-200	2	15	177	B	16	80	65	8x19	4x19	100	254	204/308	243/420	-	210	108	-	225	160	149	173	15	343	343	471/471	213/400	-	-	-	-	350	-	140
			18,5	190	B	16	80	65	8x19	4x19	100	254	204/308	243/420	-	254	108	-	225	160	149	173	15	343	343	515/515	213/400	-	-	-	-	350	-	140
22		198	B	16	80	65	8x19	4x19	100	279	204/308	243/420	-	241	121	-	225	180	149	173	15	343	343	541/541	213/400	-	-	-	-	350	-	140		
30		217	B	16	80	65	8x19	4x19	100	318	315/-	265/-	-	305	133	-	225	200	149	173	19	343	343	611/-	197/-	-	-	-	-	400	-	140		
37		219	B	16	80	65	8x19	4x19	100	318	315/-	265/-	-	305	133	-	225	200	149	173	19	343	343	636/-	197/-	-	-	-	-	400	-	140		
4		1,5	170	A	16	80	65	8x19	4x19	100	-	110/158	162/177	65	-	-	180	225	-	149	173													

Типоразмер насоса	Количество полюсов P2 [кВт]	Фактический размер рабочего колеса	Исполнение	Фланцы		Размеры NB [мм]																												
				PN	DNs	DNd	Ss	Sd	a	A	AD ¹	AG ¹	b	B	C	h1	h2	H	G1	G2	K	L		LB ¹	LL ¹	m1	m2	n1	n2	P	s1	X ²		
																						CI	SS											
80-160	11	147-127	B	16	100	80	8x19	8x19	125	254	204/237	243/420	-	210	108	-	225	160	139	182	15	368	368	471/406	213/317	-	-	-	-	350	-	140		
	15	151	B	16	100	80	8x19	8x19	125	254	204/308	243/420	-	210	108	-	225	160	139	182	15	368	368	471/471	213/400	-	-	-	-	350	-	140		
	18,5	161	B	16	100	80	8x19	8x19	125	254	204/308	243/420	-	254	108	-	225	160	139	182	15	368	368	515/515	213/400	-	-	-	-	350	-	140		
	22	167	B	16	100	80	8x19	8x19	125	279	204/308	243/420	-	241	121	-	225	180	139	182	15	368	368	541/541	213/400	-	-	-	-	350	-	140		
	30	177	B	16	100	80	8x19	8x19	125	318	315/-	265/-	-	305	133	-	225	200	139	182	19	368	368	611/-	197/-	-	-	-	-	400	-	140		
	1,5	146	A	16	100	80	8x19	8x19	125	-	110/158	162/177	65	-	-	-	180	225	-	139	182	-	271	298	321/274	103/232	125	95	320	250	200	12	140	
	2,2	161	A	16	100	80	8x19	8x19	125	-	120/201	162/222	65	-	-	-	180	225	-	139	182	-	299	318	335/334	103/280	125	95	320	250	250	12	140	
	3	175	A	16	100	80	8x19	8x19	125	-	120/201	162/222	65	-	-	-	180	225	-	139	182	-	299	318	335/334	103/280	125	95	320	250	250	12	140	
	4	177	A	16	100	80	8x19	8x19	125	-	134/201	202/208	65	-	-	-	180	225	-	139	182	-	299	318	372/334	103/280	125	95	320	250	250	12	140	
	22	171	C1	16	100	80	8x19	8x19	125	279	204/308	243/420	65	241	121	180	250	180	160	193	15	398	398	541/541	213/400	125	95	345	280	350	12	140		
80-200	30	188	C1	16	100	80	8x19	8x19	125	318	315/-	265/-	65	305	133	180	250	200	160	193	19	398	398	611/-	197/-	125	95	345	280	400	12	140		
	37	200	C1	16	100	80	8x19	8x19	125	318	315/-	265/-	65	305	133	180	250	200	160	193	19	398	398	636/-	197/-	125	95	345	280	400	12	140		
	45	211	C1	16	100	80	8x19	8x19	125	356	338/-	266/-	65	286	149	180	250	225	160	193	19	428	428	708/-	197/-	125	95	345	280	450	12	140		
	55	222	C1	16	100	80	8x19	8x19	125	406	410/-	319/-	65	349	168	180	250	250	160	193	24	428	428	747/-	233/-	125	95	345	280	550	12	140		
	2,2	164	A	16	100	80	8x19	8x19	125	-	120/201	162/222	65	-	-	-	180	250	-	160	193	-	348	348	335/334	103/280	125	95	345	280	250	12	140	
	3	179	A	16	100	80	8x19	8x19	125	-	120/201	162/222	65	-	-	-	180	250	-	160	193	-	348	348	708/-	197/-	160	120	400	315	660	16	140	
	4	196	A	16	100	80	8x19	8x19	125	-	134/201	202/208	65	-	-	-	180	250	-	160	193	-	348	348	372/334	103/280	125	95	345	280	250	12	140	
	5,5	214	A	16	100	80	8x19	8x19	125	-	159/237	203/227	65	-	-	-	180	250	-	160	193	-	368	368	379/389	135/317	125	95	345	280	300	12	140	
	7,5	224	A	16	100	80	8x19	8x19	125	-	159/237	203/227	65	-	-	-	180	250	-	160	193	-	368	368	429/389	135/317	125	95	345	280	300	12	140	
	45	220	C1	16	100	80	8x19	8x19	125	356	338/-	266/-	80	286	149	200	280	225	182	210	19	428	428	708/-	197/-	160	120	400	315	450	16	140		
80-250	55	234	C1	16	100	80	8x19	8x19	125	406	410/-	319/-	80	349	168	200	280	250	182	210	24	428	428	747/-	233/-	160	120	400	315	550	16	140		
	75	257	C1	16	100	80	8x19	8x19	125	457	433/-	319/-	80	368	190	200	280	280	182	210	24	428	428	820/-	233/-	160	120	400	315	550	16	140		
	90	270	C1	16	100	80	8x19	8x19	125	457	433/-	319/-	80	368	190	200	280	280	182	210	24	428	428	930/-	233/-	160	120	400	315	550	16	140		
	5,5	225	A	16	100	80	8x19	8x19	125	-	159/237	203/227	80	-	-	-	200	280	-	182	210	-	368	368	379/389	135/317	160	120	400	315	300	16	140	
	4	7,5	247	A	16	100	80	8x19	8x19	125	-	159/237	203/227	80	-	-	-	200	280	-	182	210	-	368	368	429/389	135/317	160	120	400	315	300	16	140
	11	270	C1	16	100	80	8x19	8x19	125	254	204/308	243/420	80	210	108	200	280	160	182	210	15	398	398	545/471	213/400	160	120	400	315	350	16	140		
	90	278	C1	16	100	80	8x19	8x19	125	457	433/-	319/-	80	368	190	250	315	280	216	243	24	428	428	930/-	233/-	160	120	400	315	550	16	140		
	110	295	C1	16	100	80	8x19	8x19	125	508	515/-	374/-	80	406	216	250	315	315	216	243	28	458	458	1077/-	299/-	160	120	400	315	660	16	140		
	132	310	C1	16	100	80	8x19	8x19	125	508	515/-	374/-	80	457	216	250	315	315	216	243	28	458	458	1077/-	299/-	160	120	400	315	660	16	140		
	160	328	C1	16	100	80	8x19	8x19	125	508	515/-	374/-	80	457	216	250	315	315	216	243	28	458	458	1077/-	299/-	160	120	400	315	660	16	140		
80-315	11	280	C1	16	100	80	8x19	8x19	125	254	204/308	243/420	80	210	108	250	315	160	216	243	15	398	398	545/471	213/400	160	120	400	315	350	16	140		
	15	305	C1	16	100	80	8x19	8x19	125	254	204/308	243/420	80	254	108	250	315	160	216	243	15	398	398	575/515	213/400	160	120	400	315	350	16	140		
	18,5	320	C1	16	100	80	8x19	8x19	125	279	286/308	189/420	80	241	121	250	315	180	216	243	15	398	398	558/541	164/400	160	120	400	315	350	16	140		
	22	334	C1	16	100	80	8x19	8x19	125	279	286/-	189/-	80	241	121	250	315	180	216	243	15	398	398	588/-	164/-	160	120	400	315	350	16	140		
	18,5	347	C1	16	100	80	8x19	8x19	125	279	286/308	189/420	80	241	121	280	355	180	266	287	15	396	398	558/541	164/400	160	120	435	355	350	16	140		
	22	365	C1	16	100	80	8x19	8x19	125	279	286/-	189/-	80	241	121	280	355	180	266	287	15	396	398	588/-	164/-	160	120	435	355	350	16	140		
	4	30	397	C1	16	100	80	8x19	8x19	125	318	315/-	265/-	80	305	133	280	355	200	266	287	19	396	398	636/-	197/-	160	120	435	355	400	16	140	
	37	419	C1	16	100	80	8x19	8x19	125	356	338/-	266/-	80	286	149	280	355	225	266	287	19	426	428	648/-	197/-	160	120	435	355	450	16	140		
	45	438	C1	16	100	80	8x19	8x19	125	356	338/-	266/-	80	286	149	280	355	225	266	287	19	426	428	708/-	197/-	160	120	435	355	450	16	140		
	18,5	160-154	C1	16	125	100	8x19	8x19	125	254	204/308	243/420	80	254	108	2																		

Типоразмер насоса	Количество полюсов	P2 [кВт]	Фактический размер рабочего колеса	Исполнение	Фланцы		Размеры NB [мм]																												
					PN	DN _s	DN _D	S _s	S _d	a	A	AD ¹	AG ¹	b	B	C	h1	h2	H	G1	G2	K	L		LB ¹	LL ¹	m1	m2	n1	n2	P	s1	X ²		
																							CI	SS											
100-200	2	30	170	C1	16	125	100	8x19	8x19	125	318	315/-	265/-	80	305	133	200	280	200	169	212	19	398	398	611/-	197/-	160	120	360	280	400	16	140		
		37	181	C1	16	125	100	8x19	8x19	125	318	315/-	265/-	80	305	133	200	280	200	169	212	19	398	398	636/-	197/-	160	120	360	280	400	16	140		
		45	192	C1	16	125	100	8x19	8x19	125	356	338/-	266/-	80	286	149	200	280	225	169	212	19	428	428	708/-	197/-	160	120	360	280	450	16	140		
	4	55	203	C1	16	125	100	8x19	8x19	125	406	410/-	319/-	80	349	168	200	280	250	169	212	24	428	428	747/-	233/-	160	120	360	280	550	16	140		
		75	219	C1	16	125	100	8x19	8x19	125	457	433/-	319/-	80	368	190	200	280	280	169	212	24	428	428	820/-	233/-	160	120	360	280	550	16	140		
		4	178	A	16	125	100	8x19	8x19	125	-	134/201	202/208	80	-	-	200	280	-	169	212	-	348	348	372/334	103/280	160	120	360	280	250	16	140		
	6	5,5	195	A	16	125	100	8x19	8x19	125	-	159/237	203/227	80	-	-	200	280	-	169	212	-	368	368	379/389	135/317	160	120	360	280	300	16	140		
		7,5	211	A	16	125	100	8x19	8x19	125	-	159/237	203/227	80	-	-	200	280	-	169	212	-	368	368	429/389	135/317	160	120	360	280	300	16	140		
		11	219	C1	16	125	100	8x19	8x19	125	254	204/308	243/420	80	210	108	200	280	160	169	212	15	398	398	545/471	213/400	160	120	360	280	350	16	140		
	2	1,1	182	A	16	125	100	8x19	8x19	125	-	128/-	75/-	80	-	-	200	280	-	169	212	-	328	328	326/-	75/-	160	120	360	280	200	16	140		
		1,5	193	A	16	125	100	8x19	8x19	125	-	166/-	135/-	80	-	-	200	280	-	169	212	-	348	348	336/-	112/-	160	120	360	280	250	16	140		
		2,2	214	A	16	125	100	8x19	8x19	125	-	177/-	135/-	80	-	-	200	280	-	169	212	-	348	348	354/-	112/-	160	120	360	280	250	16	140		
100-250 CI	2	3	219	A	16	125	100	8x19	8x19	125	-	202/-	155/-	80	-	-	200	280	-	169	212	-	368	368	385/-	130/-	160	120	360	280	300	16	140		
		55	205	C1	16	125	100	8x19	8x19	140	406	410/-	319/-	80	349	168	225	280	250	200	232	24	443	443	747/-	233/-	160	120	400	315	550	16	140		
		75	229	C1	16	125	100	8x19	8x19	140	457	433/-	319/-	80	368	190	225	280	280	200	232	24	443	443	820/-	233/-	160	120	400	315	550	16	140		
	4	90	242	C1	16	125	100	8x19	8x19	140	457	433/-	319/-	80	368	190	225	280	280	200	232	24	443	443	930/-	233/-	160	120	400	315	550	16	140		
		110	258	C1	16	125	100	8x19	8x19	140	508	515/-	374/-	80	406	216	225	280	315	200	232	28	473	473	912/-	299/-	160	120	400	315	660	16	140		
		132	274	C1	16	125	100	8x19	8x19	140	508	515/-	374/-	80	457	216	225	280	315	200	232	28	473	473	1077/-	299/-	160	120	400	315	660	16	140		
	6	7,5	215	A	16	125	100	8x19	8x19	140	-	159/237	203/227	80	-	-	225	280	-	200	232	-	383	383	429/389	135/317	160	120	400	315	300	16	140		
		11	245	C1	16	125	100	8x19	8x19	140	254	204/308	243/420	80	210	108	225	280	160	200	232	15	413	413	545/471	213/400	160	120	400	315	350	16	140		
		15	274	C1	16	125	100	8x19	8x19	140	254	204/308	243/420	80	254	108	225	280	160	200	232	15	413	413	575/515	213/400	160	120	400	315	350	16	140		
	2	2,2	216	A	16	125	100	8x19	8x19	140	-	177/-	135/-	80	-	-	225	280	-	200	232	-	363	363	354/-	112/-	160	120	400	315	250	16	140		
		3	236	A	16	125	100	8x19	8x19	140	-	202/-	155/-	80	-	-	225	280	-	200	232	-	383	383	385/-	130/-	160	120	400	315	300	16	140		
		4	260	A	16	125	100	8x19	8x19	140	-	202/-	155/-	80	-	-	225	280	-	200	232	-	383	383	385/-	130/-	160	120	400	315	300	16	140		
100-250 SS	2	5,5	274	A	16	125	100	8x19	8x19	140	-	202/-	155/-	80	-	-	225	280	-	200	232	-	383	383	435/-	130/-	160	120	400	315	300	16	140		
		55	205	C1	16	125	100	8x19	8x19	140	406	410/-	319/-	80	349	168	225	280	250	200	232	24	443	443	747/-	233/-	160	120	400	315	550	16	140		
		75	229	C1	16	125	100	8x19	8x19	140	457	433/-	319/-	80	368	190	225	280	280	200	232	24	443	443	820/-	233/-	160	120	400	315	550	16	140		
	4	90	242	C1	16	125	100	8x19	8x19	140	457	433/-	319/-	80	368	190	225	280	280	200	232	24	443	443	930/-	233/-	160	120	400	315	550	16	140		
		110	258	C1	16	125	100	8x19	8x19	140	508	515/-	374/-	80	406	216	225	280	315	200	232	28	473	473	912/-	299/-	160	120	400	315	660	16	140		
		132	270	C1	16	125	100	8x19	8x19	140	508	515/-	374/-	80	457	216	225	280	315	200	232	28	473	473	1077/-	299/-	160	120	400	315	660	16	140		
	6	7,5	215	A	16	125	100	8x19	8x19	140	-	159/237	203/227	80	-	-	225	280	-	200	232	-	383	383	429/-	135/-	160	120	400	315	300	16	140		
		11	245	C1	16	125	100	8x19	8x19	140	254	204/308	243/420	80	210	108	225	280	160	200	232	15	413	413	545/471	213/400	160	120	400	315	350	16	140		
		15	266	C1	16	125	100	8x19	8x19	140	254	204/308	243/420	80	254	108	225	280	160	200	232	15	413	413	575/515	213/400	160	120	400	315	350	16	140		
	100-315	2	18,5	270	C1	16	125	100	8x19	8x19	140	279	286/308	189/420	80	241	121	225	280	180	200	232	15	413	413	558/541	164/400	160	120	400	315	350	16	140	
			2,2	220	A	16	125	100	8x19	8x19	140	-	177/-	135/-	80	-	-	225	280	-	200	232	-	363	363	354/-	112/-	160	120	400	315	250	16	140	
			3	236	A	16	125	100	8x19	8x19	140	-	202/-	155/-	80	-	-	225	280	-	200	232	-	383	383	385/-	130/-	160	120	400	315	300	16	140	
4		4	259	A	16	125	100	8x19	8x19	140	-	202/-	155/-	80	-	-	225	280	-	200	232	-	383	383	385/-	130/-	160	120	400	315	300	16	140		
		5,5	270	A	16	125	100	8x19	8x19	140	-	202/-	155/-	80	-	-	225	280	-	200	232	-	383	383	435/-	130/-	160	120	400	315	300	16	140		
		110	269	C1	16	125	100	8x19	8x19	140	508	515/-	374/-	80	406	216	250	315	315	208	264	28	473	473	912/-	299/-	160	120	400	315	660	16	140		
6		132	284	C1	16	125	100	8x19	8x19	140	508	515/-	374/-	80	457	216	250	315	315	208	264	28	473	473	1077/-	299/-	160	120	400	315	660	16	140		
		160	301	C1	16	125	100	8x19	8x19	140	508	515/-	374/-	80	457	216	250	315	315	208	264	28	473	473	1077/-	299/-	160	120	400	315	660	16	140		
		200	322	C1	16	125	100	8x19	8x19	140	508	515/-	374/-	80	457	216	250	315	315	208	264	28	473	473	1232/-	299/-	160	120	400	315	660	16	140		
100-400 CI		2	15	279	C1	16	125	100	8x19	8x19	140	254	204/308	243/420	80	254	108	250	315	160	208	264	15	413	413	575/515	213/400	160	120	400	315	350	16	140	
			18,5	295	C1	16	125	100	8x19	8x19	140	279	286/308	189/420	80	241	121	225	280	355	160	270	296	15	413	413	558/541	164/400	160	120	400	315	350	16	140
			22	312	C1	16	125	100	8x19	8x19	140	279	286/-	189/-	80	241	121	250	315																

Типоразмер насоса	Количество полюсов P2 [кВт]	Фактический размер рабочего колеса	Исполнение	Фланцы		Размеры NB [мм]																										
				PN	DNs	DNd	Ss	Sd	a	A	AD ¹	AG ¹	b	B	C	h1	h2	H	G1	G2	K	L		LB ¹	LL ¹	m1	m2	n1	n2	P	s1	X ²
																						CI	SS									
100-400 SS	22	351	C1	16	125	100	8 x 19	8 x 19	140	279	286/-	189/-	100	241	121	280	355	180	270	296	15	411	411	588/-	164/-	200	150	500	400	350	20	140
	30	387	C1	16	125	100	8 x 19	8 x 19	140	318	315/-	265/-	100	305	133	280	355	200	270	296	19	411	411	636/-	197/-	200	150	500	400	400	20	140
	37	410	C1	16	125	100	8 x 19	8 x 19	140	356	338/-	266/-	100	286	149	280	355	225	270	296	19	441	441	648/-	197/-	200	150	500	400	450	20	140
	45	432	C1	16	125	100	8 x 19	8 x 19	140	356	338/-	266/-	100	286	149	280	355	225	270	296	19	441	441	708/-	197/-	200	150	500	400	450	20	140
	55	438	C1	16	125	100	8 x 19	8 x 19	140	406	410/-	319/-	100	349	168	280	355	250	270	296	24	441	441	747/-	233/-	200	150	500	400	550	20	140
	7,5	360	C1	16	125	100	8 x 19	8 x 19	140	254	237/-	175/-	100	210	108	280	355	160	270	296	15	411	411	494/-	145/-	200	150	500	400	350	20	140
	11	406	C1	16	125	100	8 x 19	8 x 19	140	254	237/-	175/-	100	254	108	280	355	160	270	296	15	411	411	554/-	145/-	200	150	500	400	350	20	140
	15	437	C1	16	125	100	8 x 19	8 x 19	140	279	286/-	189/-	100	241	121	280	355	180	270	296	15	411	411	588/-	164/-	200	150	500	400	350	20	140
	18,5	438	C1	16	125	100	8 x 19	8 x 19	140	318	315/-	265/-	100	305	133	280	355	200	270	296	19	411	411	611/-	197/-	200	150	500	400	400	20	140
	45	176-154	C1	16	150	125	8x23	8x19	140	356	338/-	266/-	80	286	149	250	315	225	200	252	19	443	443	708/-	197/-	160	120	400	315	450	16	140
125-200 CI	5,5	196-166	C1	16	150	125	8x23	8x19	140	406	410/-	319/-	80	349	168	250	315	250	200	252	24	443	443	747/-	233/-	160	120	400	315	550	16	140
	7,5	205	C1	16	150	125	8x23	8x19	140	457	433/-	319/-	80	368	190	250	315	280	200	252	24	443	443	820/-	233/-	160	120	400	315	550	16	140
	90	219	C1	16	150	125	8x23	8x19	140	457	433/-	319/-	80	368	190	250	315	280	200	252	24	443	443	930/-	233/-	160	120	400	315	550	16	140
	110	224	C1	16	150	125	8x23	8x19	140	508	515/-	374/-	80	406	216	250	315	315	200	252	28	473	473	912/-	299/-	160	120	400	315	660	16	140
	5,5	176-154	A	16	150	125	8x23	8x19	140	-	159/237	203/227	80	-	-	250	315	-	200	252	-	383	383	379/389	135/317	160	120	400	315	300	16	140
	7,5	196-180	A	16	150	125	8x23	8x19	140	-	159/237	203/227	80	-	-	250	315	-	200	252	-	383	383	429/389	135/317	160	120	400	315	300	16	140
	11	219	C1	16	150	125	8x23	8x19	140	254	204/308	243/420	80	210	108	250	315	160	200	252	15	413	413	545/471	213/400	160	120	400	315	350	16	140
	15	226	C1	16	150	125	8x23	8x19	140	254	204/308	243/420	80	254	108	250	315	160	200	252	15	413	413	575/515	213/400	160	120	400	315	350	16	140
	1,5	176-150	A	16	150	125	8x23	8x19	140	-	166/-	135/-	80	-	-	250	315	-	200	252	-	363	363	336/-	112/-	160	120	400	315	250	16	140
	2,2	196-182	A	16	150	125	8x23	8x19	140	-	177/-	135/-	80	-	-	250	315	-	200	252	-	363	363	354/-	112/-	160	120	400	315	250	16	140
125-200 SS	3	215	A	16	150	125	8x23	8x19	140	-	202/-	155/-	80	-	-	250	315	-	200	252	-	383	383	385/-	130/-	160	120	400	315	300	16	140
	4	226	A	16	150	125	8x23	8x19	140	-	202/-	155/-	80	-	-	250	315	-	200	252	-	383	383	385/-	130/-	160	120	400	315	300	16	140
	45	196-166	C1	16	150	125	8 x 23	8 x 19	140	356	338/-	266/-	80	286	149	250	315	225	200	252	19	443	443	708/-	197/-	160	120	400	315	450	16	140
	55	196-188	C1	16	150	125	8 x 23	8 x 19	140	406	410/-	319/-	80	349	168	250	315	250	200	252	24	443	443	747/-	233/-	160	120	400	315	550	16	140
	75	209	C1	16	150	125	8 x 23	8 x 19	140	457	433/-	319/-	80	368	190	250	315	280	200	252	24	443	443	820/-	233/-	160	120	400	315	550	16	140
	90	219	C1	16	150	125	8 x 23	8 x 19	140	457	433/-	319/-	80	368	190	250	315	280	200	252	24	443	443	930/-	233/-	160	120	400	315	550	16	140
	110	226	C1	16	150	125	8 x 23	8 x 19	140	508	515/-	374/-	80	406	216	250	315	315	200	252	28	473	473	912/-	299/-	160	120	400	315	660	16	140
	5,5	196-172	A	16	150	125	8 x 23	8 x 19	140	-	159/-	203/-	80	-	-	250	315	-	200	252	-	383	383	379/-	135/-	160	120	400	315	300	16	140
	7,5	201	A	16	150	125	8 x 23	8 x 19	140	-	159/-	203/-	80	-	-	250	315	-	200	252	-	383	383	429/-	135/-	160	120	400	315	300	16	140
	11	221	C1	16	150	125	8 x 23	8 x 19	140	254	433/-	319/-	80	210	108	250	315	160	200	252	15	413	413	930/-	233/-	160	120	400	315	350	16	140
125-250	15	226	C1	16	150	125	8 x 23	8 x 19	140	254	515/-	374/-	80	254	108	250	315	160	200	252	15	413	413	912/-	299/-	160	120	400	315	350	16	140
	1,5	196-164	A	16	150	125	8 x 23	8 x 19	140	-	166/-	135/-	80	-	-	250	315	-	200	252	-	363	363	336/-	112/-	160	120	400	315	250	16	140
	2,2	205	A	16	150	125	8 x 23	8 x 19	140	-	177/-	135/-	80	-	-	250	315	-	200	252	-	363	363	354/-	112/-	160	120	400	315	250	16	140
	3	218	A	16	150	125	8 x 23	8 x 19	140	-	202/-	155/-	80	-	-	250	315	-	200	252	-	383	383	385/-	130/-	160	120	400	315	300	16	140
	4	226	A	16	150	125	8 x 23	8 x 19	140	-	202/-	155/-	80	-	-	250	315	-	200	252	-	383	383	385/-	130/-	160	120	400	315	300	16	140
	90	222	C1	16	150	125	8x23	8x19	140	457	433/-	319/-	80	368	190	250	355	280	200	264	24	441	441	930/-	233/-	160	120	400	315	550	16	140
	110	236	C1	16	150	125	8x23	8x19	140	508	515/-	374/-	80	406	216	250	355	315	208	264	28	471	471	912/-	299/-	160	120	400	315	660	16	140
	132	249	C1	16	150	125	8x23	8x19	140	508	515/-	374/-	80	457	216	250	355	315	208	264	28	471	471	1077/-	299/-	160	120	400	315	660	16	140
	160	263	C1	16	150	125	8x23	8x19	140	508	515/-	374/-	80	457	216	250	355	315	208	264	28	471	471	1077/-	299/-	160	120	400	315	660	16	140
	200	269	C1	16	150	125	8x23	8x19	140	508	515/-	374/-	80	457	216	250	355	315	208	264	28	471										

Типоразмер насоса	Количество полюсов	РЭ [кВт]	Фактический размер рабочего колеса	Исполнение	Фланцы		Размеры NB [мм]																										
					PN	DN _s	DN _d	S _s	S _d	a	A	AD ¹	AG ¹	b	B	C	h1	h2	H	G1	G2	K	L		LB ¹	LL ¹	m1	m2	n1	n2	P	s1	X ²
																							CI	SS									
125-400	4	37	345	C1	16	150	125	8x23	8x19	140	356	338/-	266/-	100	286	149	315	400	225	284	320	19	441	441	648/-	197/-	200	150	500	400	450	20	140
		45	368	C1	16	150	125	8x23	8x19	140	356	338/-	266/-	100	286	149	315	400	225	284	320	19	441	441	708/-	197/-	200	150	500	400	450	20	140
		55	392	C1	16	150	125	8x23	8x19	140	406	410/-	319/-	100	349	168	315	400	250	284	320	24	441	441	747/-	233/-	200	150	500	400	550	20	140
		75	433	C1	16	150	125	8x23	8x19	140	457	433/-	319/-	100	368	190	315	400	280	284	320	24	441	441	820/-	233/-	200	150	500	400	550	20	140
		90	438	C1	16	150	125	8x23	8x19	140	457	433/-	319/-	100	368	190	315	400	280	284	320	24	441	441	930/-	233/-	200	150	500	400	550	20	140
	6	11	351	C1	16	150	125	8x23	8x19	140	254	237/-	175/-	100	254	108	315	400	160	284	320	15	411	411	554/-	145/-	200	150	500	400	350	20	140
		15	384	C1	16	150	125	8x23	8x19	140	279	286/-	189/-	100	241	121	315	400	180	284	320	15	411	411	588/-	164/-	200	150	500	400	350	20	140
		18,5	410	C1	16	150	125	8x23	8x19	140	318	315/-	265/-	100	305	133	315	400	200	284	320	19	411	411	611/-	197/-	200	150	500	400	400	20	140
		22	434	C1	16	150	125	8x23	8x19	140	318	315/-	265/-	100	305	133	315	400	200	284	320	19	411	411	636/-	197/-	200	150	500	400	400	20	140
		30	438	C1	16	150	125	8x23	8x19	140	356	338/-	266/-	100	286	149	315	400	225	284	320	19	441	441	708/-	197/-	200	150	500	400	450	20	140
125-500	4	55	406	C1	16	150	125	8x23	8x19	180	406	410/-	319/-	125	349	168	400	500	250	344	377	24	524	524	747/-	233/-	200	150	625	500	550	20	180
		75	447	C1	16	150	125	8x23	8x19	180	457	433/-	319/-	125	368	190	400	500	280	344	377	24	524	524	820/-	233/-	200	150	625	500	550	20	180
		90	473	C1	16	150	125	8x23	8x19	180	457	433/-	319/-	125	368	190	400	500	280	344	377	24	524	524	930/-	233/-	200	150	625	500	550	20	180
		110	500	C1	16	150	125	8x23	8x19	180	508	515/-	374/-	125	406	216	400	500	315	344	377	28	554	554	912/-	299/-	200	150	625	500	660	20	180
		132	526	C1	16	150	125	8x23	8x19	180	508	515/-	374/-	125	457	216	400	500	315	344	377	28	554	554	1077/-	299/-	200	150	625	500	660	20	180
	6	160	548	C1	16	150	125	8x23	8x19	180	508	515/-	374/-	125	457	216	400	500	315	344	377	28	554	554	1077/-	299/-	200	150	625	500	660	20	180
		18,5	421	C1	16	150	125	8x23	8x19	180	318	315/-	265/-	125	305	133	400	500	200	344	377	19	494	494	611/-	197/-	200	150	625	500	400	20	180
		22	445	C1	16	150	125	8x23	8x19	180	318	315/-	265/-	125	305	133	400	500	200	344	377	19	494	494	636/-	197/-	200	150	625	500	400	20	180
		30	493	C1	16	150	125	8x23	8x19	180	356	338/-	266/-	125	286	149	400	500	225	344	377	19	524	524	708/-	197/-	200	150	625	500	450	20	180
		37	524	C1	16	150	125	8x23	8x19	180	406	410/-	319/-	125	349	168	400	500	250	344	377	24	524	524	747/-	233/-	200	150	625	500	550	20	180
150-200	2	45	546	C1	16	150	125	8x23	8x19	180	457	433/-	319/-	125	368	190	400	500	280	344	377	24	524	524	820/-	233/-	200	150	625	500	550	20	180
		55	548	C1	16	150	125	8x23	8x19	180	457	433/-	319/-	125	368	190	400	500	280	344	377	24	524	524	820/-	233/-	200	150	625	500	550	20	180
		75	216-176	C1	10	200	150	8x23	8x23	160	457	433/-	319/-	100	368	190	280	400	280	230	319	24	463	463	820/-	233/-	200	150	550	450	550	20	140
		90	218-202	C1	10	200	150	8x23	8x23	160	457	433/-	319/-	100	368	190	280	400	280	230	319	24	463	463	930/-	233/-	200	150	550	450	550	20	140
		110	224	C1	10	200	150	8x23	8x23	160	508	515/-	374/-	100	406	216	280	400	315	230	319	28	493	493	912/-	299/-	200	150	550	450	660	20	140
	4	7,5	210-158	A	10	200	150	8x23	8x23	160	-	159/237	203/227	100	-	-	280	400	-	230	319	-	403	403	429/389	135/317	200	150	550	450	300	20	140
		11	218-208	C1	10	200	150	8x23	8x23	160	254	204/308	243/420	100	210	108	280	400	160	230	319	15	433	433	545/471	213/400	200	150	550	450	350	20	140
		15	224	C1	10	200	150	8x23	8x23	160	254	204/308	243/420	100	254	108	280	400	160	230	319	15	433	433	575/515	213/400	200	150	550	450	350	20	140
		2,2	210-168	A	10	200	150	8x23	8x23	160	-	177/-	135/-	100	-	-	280	400	-	230	319	-	383	383	354/-	112/-	200	150	550	450	250	20	140
		3	218-200	A	10	200	150	8x23	8x23	160	-	202/-	155/-	100	-	-	280	400	-	230	319	-	403	403	385/-	130/-	200	150	550	450	300	20	140
150-250 CI	2	4	224	A	10	200	150	8x23	8x23	160	-	202/-	155/-	100	-	-	280	400	-	230	319	-	403	403	385/-	130/-	200	150	550	450	300	20	140
		132	226-220	C1	10	200	150	8x23	8x23	160	508	515/-	374/-	100	457	216	280	375	315	250	297	28	491	491	1077/-	299/-	200	150	500	400	660	20	140
		160	235	C1	10	200	150	8x23	8x23	160	508	515/-	374/-	100	457	216	280	375	315	250	297	28	491	491	1077/-	299/-	200	150	500	400	660	20	140
		200	250	C1	10	200	150	8x23	8x23	160	508	515/-	374/-	100	457	216	280	375	315	250	297	28	491	491	1232/-	299/-	200	150	500	400	660	20	140
		15	226-214	C1	10	200	150	8x23	8x23	160	254	204/308	243/420	100	254	108	280	375	160	250	297	15	431	431	575/515	213/400	200	150	500	400	350	20	140
	4	18,5	230	C1	10	200	150	8x23	8x23	160	279	286/308	189/420	100	241	121	280	375	180	250	297	15	431	431	558/541	164/400	200	150	500	400	350	20	140
		22	242	C1	10	200	150	8x23	8x23	160	279	286/-	189/-	100	241	121	280	375	180	250	297	15	431	431	588/-	164/-	200	150	500	400	350	20	140
		30	262	C1	10	200	150	8x23	8x23	160	318	315/-	265/-	100	305	133	280	375	200	250	297	19	431	431	636/-	197/-	200	150	500	400	400	20	140
		37	275	C1	10	200	150	8x23	8x23	160	356	338/-	266/-	100	286	149	280	375	225	250	297	19	461	461	648/-	197/-	200	150	500	400	450	20	140
		45	282	C1	10	200	150	8x23	8x23	160	356	338/-	266/-	100	286	149	280	375	225	250	297	19	461	461	708/-	197/-	200	150	500	400	450	20	140
150-250 SS	2	5,5	235	A	10	200	150	8x23	8x23	160	-	202/-	155/-	100	-	-	280	375	-	250	297	-	401	401	435/-	130/-	200	150	500	400	300	20	140
		7,5	252	C1	10	200	150	8x23	8x23	160	254	237/-	175/-	100	210	108	280	375	160	250	297	15	431	431	494/-	145/-	200	150	500	400	350	20	140
		11	282	C1	10	200	150	8x23	8x23	160	254	237/-	175/-	100	254	108	280	375	160	250	297	15	431	431	554/-	145/-	200	150	500	400	350	20	140
		132	230	C1	10	200	150	8 x 23	8 x 23	160	508	515/-	374/-	100	457	216	280	375	315	250	297	28	491	491	1077/-	299/-	200	150	500	400	660	20	140
		160	245	C1	10</																												

Типоразмер насоса	Количество полюсов P2 [кВт]	Фактический размер рабочего колеса	Исполнение	Фланцы		Размеры NB [мм]																										
				PN	DNs	DNd	Ss	Sd	a	A	AD ¹	AG ¹	b	B	C	h1	h2	H	G1	G2	K	L		LB ¹	LL ¹	m1	m2	n1	n2	P	s1	X ²
																						CI	SS									
150-315.2	2	160 244	C1	10	200	150	8x23	8x23	160	508	515/-	374/-	100	457	216	280	400	315	264	334	28	491	491	1077/-	299/-	200	150	550	450	660	20	140
		200 262	C1	10	200	150	8x23	8x23	160	508	515/-	374/-	100	457	216	280	400	315	264	334	28	491	491	1232/-	299/-	200	150	550	450	660	20	140
		22 250	C1	10	200	150	8x23	8x23	160	279	286/-	189/-	100	241	121	280	400	180	264	334	15	431	431	588/-	164/-	200	150	550	450	350	20	140
		30 275	C1	10	200	150	8x23	8x23	160	318	315/-	265/-	100	305	133	280	400	200	264	334	19	431	431	636/-	197/-	200	150	550	450	400	20	140
		37 294	C1	10	200	150	8x23	8x23	160	356	338/-	266/-	100	286	149	280	400	225	264	334	19	461	461	648/-	197/-	200	150	550	450	450	20	140
		45 314	C1	10	200	150	8x23	8x23	160	356	338/-	266/-	100	286	149	280	400	225	264	334	19	461	461	708/-	197/-	200	150	550	450	450	20	140
		55 334	C1	10	200	150	8x23	8x23	160	406	410/-	319/-	100	349	168	280	400	250	264	334	24	461	461	747/-	233/-	200	150	550	450	550	20	140
		75 342	C1	10	200	150	8x23	8x23	160	457	433/-	319/-	100	368	190	280	400	260	264	334	24	461	461	820/-	233/-	200	150	550	450	550	20	140
		7,5 259	C1	10	200	150	8x23	8x23	160	254	237/-	175/-	100	210	108	280	400	160	264	334	15	431	431	494/-	145/-	200	150	550	450	350	20	140
		11 293	C1	10	200	150	8x23	8x23	160	254	237/-	175/-	100	254	108	280	400	160	264	334	15	431	431	554/-	145/-	200	150	550	450	350	20	140
150-315		15 328	C1	10	200	150	8x23	8x23	160	279	286/-	189/-	100	241	121	280	400	180	264	334	15	431	431	588/-	164/-	200	150	550	450	350	20	140
		18,5 342	C1	10	200	150	8x23	8x23	160	318	315/-	265/-	100	305	133	280	400	200	264	334	19	431	431	611/-	197/-	200	150	550	450	400	20	140
		37 275	C1	10	200	150	8x23	8x23	160	356	338/-	266/-	100	286	149	280	400	225	264	334	19	461	461	648/-	197/-	200	150	550	450	450	20	140
		45 291	C1	10	200	150	8x23	8x23	160	356	338/-	266/-	100	286	149	280	400	225	264	334	19	461	461	708/-	197/-	200	150	550	450	450	20	140
		55 310	C1	10	200	150	8x23	8x23	160	406	410/-	319/-	100	349	168	280	400	250	264	334	24	461	461	747/-	233/-	200	150	550	450	550	20	140
		75 336	C1	10	200	150	8x23	8x23	160	457	433/-	319/-	100	368	190	280	400	260	264	334	24	461	461	820/-	233/-	200	150	550	450	550	20	140
		90 338	C1	10	200	150	8x23	8x23	160	457	433/-	319/-	100	368	190	280	400	260	264	334	24	461	461	930/-	233/-	200	150	550	450	550	20	140
		11 280	C1	10	200	150	8x23	8x23	160	254	237/-	175/-	100	254	108	280	400	160	264	334	15	431	431	554/-	145/-	200	150	550	450	350	20	140
		15 305	C1	10	200	150	8x23	8x23	160	279	286/-	189/-	100	241	121	280	400	180	264	334	15	431	431	588/-	164/-	200	150	550	450	350	20	140
		18,5 322	C1	10	200	150	8x23	8x23	160	318	315/-	265/-	100	305	133	280	400	200	264	334	19	431	431	611/-	197/-	200	150	550	450	400	20	140
150-400		22 337	C1	10	200	150	8x23	8x23	160	318	315/-	265/-	100	305	133	280	400	200	264	334	19	431	431	636/-	197/-	200	150	550	450	400	20	140
		30 338	C1	10	200	150	8x23	8x23	160	356	338/-	266/-	100	286	149	280	400	225	264	334	19	461	461	708/-	197/-	200	150	550	450	450	20	140
		55 343	C1	10	200	150	8x23	8x23	160	406	410/-	319/-	100	349	168	315	450	250	291	339	24	474	474	747/-	233/-	200	150	550	450	550	20	140
		75 375	C1	10	200	150	8x23	8x23	160	457	433/-	319/-	100	368	190	315	450	280	291	339	24	474	474	820/-	233/-	200	150	550	450	550	20	140
		90 394	C1	10	200	150	8x23	8x23	160	457	433/-	319/-	100	368	190	315	450	280	291	339	24	474	474	930/-	233/-	200	150	550	450	550	20	140
		110 412	C1	10	200	150	8x23	8x23	160	508	515/-	374/-	100	406	216	315	450	315	291	339	28	504	504	912/-	299/-	200	150	550	450	660	20	140
		132 431	C1	10	200	150	8x23	8x23	160	508	515/-	374/-	100	457	216	315	450	315	291	339	28	504	504	1077/-	299/-	200	150	550	450	660	20	180
		160 438	C1	10	200	150	8x23	8x23	160	508	515/-	374/-	100	457	216	315	450	315	291	339	28	504	504	1077/-	299/-	200	150	550	450	660	20	180
		18,5 357	C1	10	200	150	8x23	8x23	160	318	315/-	265/-	100	305	133	315	450	200	291	339	19	444	444	611/-	197/-	200	150	550	450	400	20	140
		22 375	C1	10	200	150	8x23	8x23	160	318	315/-	265/-	100	305	133	315	450	200	291	339	19	444	444	636/-	197/-	200	150	550	450	400	20	140
150-500		30 408	C1	10	200	150	8x23	8x23	160	356	338/-	266/-	100	286	149	315	450	225	291	339	19	474	474	708/-	197/-	200	150	550	450	450	20	140
		37 430	C1	10	200	150	8x23	8x23	160	406	410/-	319/-	100	349	168	315	450	250	291	339	24	474	474	747/-	233/-	200	150	550	450	550	20	140
		45 438	C1	10	200	150	8x23	8x23	160	457	433/-	319/-	100	368	190	315	450	280	291	339	24	474	474	820/-	233/-	200	150	550	450	550	20	140
		132 459	C1	10	200	150	8x23	8x23	180	508	515/-	374/-	125	457	216	400	500	315	353	396	28	554	554	1077/-	299/-	200	150	625	500	660	20	180
		160 489	C1	10	200	150	8x23	8x23	180	508	515/-	374/-	125	457	216	400	500	315	353	396	28	554	554	1077/-	299/-	200	150	625	500	660	20	180
		200 521	C1	10	200	150	8x23	8x23	180	508	515/-	374/-	125	457	216	400	500	315	353	396	28	554	554	1232/-	299/-	200	150	625	500	660	20	180
		37 457	C1	10	200	150	8x23	8x23	180	406	410/-	319/-	125	349	168	400	500	250	353	396	24	524	524	747/-	233/-	200	150	625	500	550	20	180
		45 483	C1	10	200	150	8x23	8x23	180	457	433/-	319/-	125	368	190	400	500	280	353	396	24	524	524	820/-	233/-	200	150	625	500	550	20	180
		55 513	C1	10	200	150	8x23	8x23	180	457	433/-	319/-	125	368	190	400	500	280	353	396	24	524	524	820/-	233/-	200	150	625	500	550	20	180
		75 548	C1	10	200	150	8x23	8x23	180	508	515/-	374/-																				

Типоразмер насоса Количество полюсов P2 [кВт]	Фактический размер рабочего колеса	Исполнение	Фланцы		Размеры NB [мм]																							
			PN DNs DNd	Ss Sd	a	A	AD ¹	AG ¹	b	B	C	h1	h2	H	G1	G2	K	L		LB ¹	LL ¹	m1	m2	n1	n2	P	s1	X ²
																		CI	SS									
250-350	4	37 266 C2	10 300 250 12x23 12x23	180 356 338/- 266/-	125 286 149 450 400 225 379 523 19	566 -	648/-	197/-	200 150 625 500 450 20	180																		
		45 294 C2	10 300 250 12x23 12x23	180 356 338/- 266/-	125 286 149 450 400 225 379 523 19	566 -	708/-	197/-	200 150 625 500 450 20	180																		
		55 318 C2	10 300 250 12x23 12x23	180 406 410/- 319/-	125 349 168 450 400 250 379 523 24	566 -	747/-	233/-	200 150 625 500 550 20	180																		
		75 362 C2	10 300 250 12x23 12x23	180 457 433/- 319/-	125 368 190 450 400 280 379 523 24	566 -	820/-	233/-	200 150 625 500 550 20	180																		
		90 277 C2	10 300 250 12x23 12x23	180 457 433/- 319/-	125 368 190 450 400 280 379 523 24	566 -	930/-	233/-	200 150 625 500 550 20	180																		
	6	11 306 C2	10 300 250 12x23 12x23	180 254 237/- 175/-	125 254 108 450 400 160 379 523 15	536 -	554/-	145/-	200 150 625 500 350 20	180																		
		15 306 C2	10 300 250 12x23 12x23	180 279 286/- 189/-	125 241 121 450 400 180 379 523 15	536 -	588/-	164/-	200 150 625 500 350 20	180																		
		18,5 330 C2	10 300 250 12x23 12x23	180 318 315/- 265/-	125 305 133 450 400 200 379 523 19	536 -	611/-	197/-	200 150 625 500 400 20	180																		
		22 366 C2	10 300 250 12x23 12x23	180 318 315/- 265/-	125 305 133 450 400 200 379 523 19	536 -	636/-	197/-	200 150 625 500 400 20	180																		
		45 281 C2	10 300 250 12x23 12x23	160 356 338/- 266/-	125 286 149 450 500 225 350 498 19	518 -	708/-	197/-	200 150 625 500 450 20	180																		
250-400	4	55 301 C2	10 300 250 12x23 12x23	160 406 410/- 319/-	125 349 168 450 500 250 350 498 24	518 -	747/-	233/-	200 150 625 500 550 20	180																		
		75 329 C2	10 300 250 12x23 12x23	160 457 433/- 319/-	125 368 190 450 500 280 350 498 24	518 -	820/-	233/-	200 150 625 500 550 20	180																		
		90 349 C2	10 300 250 12x23 12x23	160 457 433/- 319/-	125 368 190 450 500 280 350 498 24	518 -	930/-	233/-	200 150 625 500 550 20	180																		
		110 365 C2	10 300 250 12x23 12x23	160 508 515/- 374/-	125 406 216 450 500 315 350 498 28	548 -	912/-	299/-	200 150 625 500 660 20	180																		
		132 385 C2	10 300 250 12x23 12x23	160 508 515/- 374/-	125 457 216 450 500 315 350 498 28	548 -	1077/-	299/-	200 150 625 500 660 20	180																		
	6	160 405 C2	10 300 250 12x23 12x23	160 508 515/- 374/-	125 457 216 450 500 315 350 498 28	548 -	1077/-	299/-	200 150 625 500 660 20	180																		
		15 289 C2	10 300 250 12x23 12x23	160 279 286/- 189/-	125 241 121 450 500 180 350 498 15	488 -	588/-	164/-	200 150 625 500 350 20	180																		
		18,5 313 C2	10 300 250 12x23 12x23	160 318 315/- 265/-	125 305 133 450 500 200 350 498 19	488 -	611/-	197/-	200 150 625 500 400 20	180																		
		22 329 C2	10 300 250 12x23 12x23	160 318 315/- 265/-	125 305 133 450 500 200 350 498 19	488 -	636/-	197/-	200 150 625 500 400 20	180																		
		30 361 C2	10 300 250 12x23 12x23	160 356 338/- 266/-	125 286 149 450 500 225 350 498 19	518 -	708/-	197/-	200 150 625 500 550 20	180																		
250-450	4	37 381 C2	10 300 250 12x23 12x23	160 406 410/- 319/-	125 349 168 450 500 250 350 498 24	518 -	747/-	233/-	200 150 625 500 550 20	180																		
		45 401 C2	10 300 250 12x23 12x23	160 457 433/- 319/-	125 368 190 450 500 280 350 498 24	518 -	820/-	233/-	200 150 625 500 550 20	180																		
		75 325 C2	10 300 250 12x23 12x23	165 457 433/- 319/-	125 368 190 450 500 280 374 563 24	521 -	820/-	233/-	200 150 625 500 550 20	180																		
		90 341 C2	10 300 250 12x23 12x23	165 457 433/- 319/-	125 368 190 450 500 280 374 563 24	521 -	930/-	233/-	200 150 625 500 550 20	180																		
		110 361 C2	10 300 250 12x23 12x23	165 508 515/- 374/-	125 406 216 450 500 315 374 563 28	551 -	912/-	299/-	200 150 625 500 660 20	180																		
	6	132 381 C2	10 300 250 12x23 12x23	165 508 515/- 374/-	125 457 216 450 500 315 374 563 28	551 -	1077/-	299/-	200 150 625 500 660 20	180																		
		160 401 C2	10 300 250 12x23 12x23	165 508 515/- 374/-	125 457 216 450 500 315 374 563 28	551 -	1077/-	299/-	200 150 625 500 660 20	180																		
		200 445 C2	10 300 250 12x23 12x23	165 508 515/- 374/-	125 457 216 450 500 315 374 563 28	551 -	1232/-	299/-	200 150 625 500 660 20	180																		
		18,5 313 C2	10 300 250 12x23 12x23	165 318 315/- 265/-	125 305 133 450 500 200 374 563 19	491 -	611/-	197/-	200 150 625 500 400 20	180																		
		22 325 C2	10 300 250 12x23 12x23	165 318 315/- 265/-	125 305 133 450 500 200 374 563 19	491 -	636/-	197/-	200 150 625 500 400 20	180																		
250-500	4	30 357 C2	10 300 250 12x23 12x23	165 356 338/- 266/-	125 286 149 450 500 225 374 563 19	521 -	708/-	197/-	200 150 625 500 450 20	180																		
		37 377 C2	10 300 250 12x23 12x23	165 406 410/- 319/-	125 349 168 450 500 250 374 563 24	521 -	747/-	233/-	200 150 625 500 550 20	180																		
		45 397 C2	10 300 250 12x23 12x23	165 457 433/- 319/-	125 368 190 450 500 280 374 563 24	521 -	820/-	233/-	200 150 625 500 550 20	180																		
		55 433 C2	10 300 250 12x23 12x23	165 457 433/- 319/-	125 368 190 450 500 280 374 563 24	521 -	820/-	233/-	200 150 625 500 550 20	180																		
		160 417 C2	10 300 250 12x23 12x23	165 508 515/- 374/-	125 457 216 450 500 315 441 598 28	574 -	1077/-	299/-	200 150 725 600 660 20	180																		
	6	200 445 C2	10 300 250 12x23 12x23	165 508 515/- 374/-	125 457 216 450 500 315 441 598 28	574 -	1232/-	299/-	200 150 725 600 660 20	180																		
		45 409 C2	10 300 250 12x23 12x23	165 457 433/- 319/-	125 368 190 450 500 280 441 598 24	549 -	820/-	233/-	200 150 725 600 550 20	180																		
		55 437 C2	10 300 250 12x23 12x23	165 457 433/- 319/-	125 368 190 450 500 280 441 598 24	549 -	820/-	233/-	200 150 725 600 550 20	180																		
		75 485 C2	10 300 250 12x23 12x23	165 508 515/- 374/-	125 406 216 450 500 315 441 598 28	574 -	912/-	299/-	200 150 725 600 660 20	180																		
		90 525 C2	10 300 250 12x23 12x23	165 508 515/- 374/-	125 457 216 450 500 315 441 598 28	574 -	1077/-	299/-	200 150 725 600 660 20	180																		

¹ Насос со стандартным электродвигателем или насос с E-двигателем.

² X: Сервисный размер.

Габаритные чертежи, NK

С-образная рама-основание,
радиальный отвод

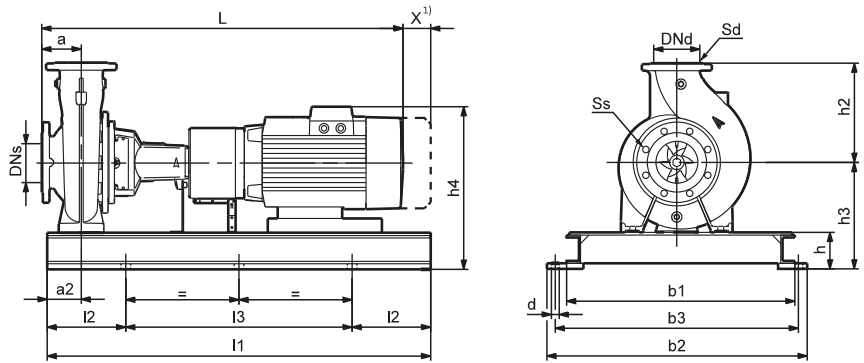

TM03 4051 2415

С-образная рама-основание,
тангенциальный отвод

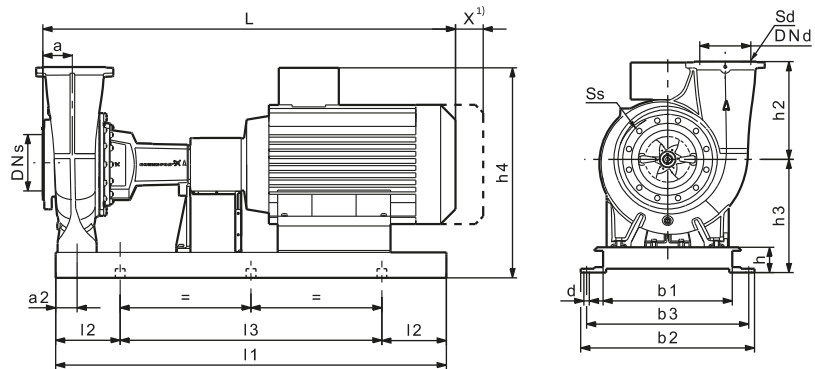

TM04 6113 2415

Рама-основание EN/ISO,
радиальный отвод

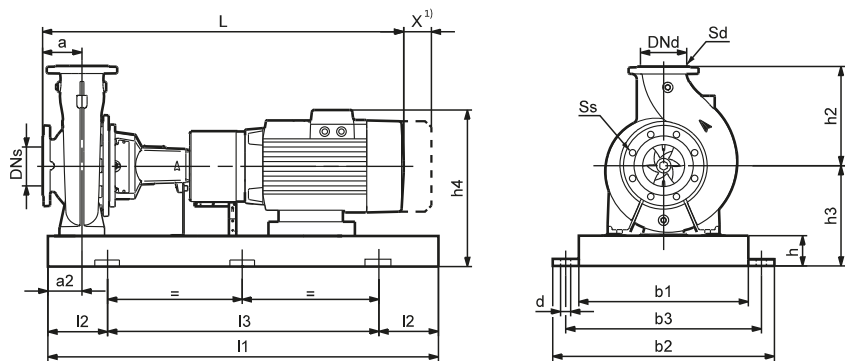

TM03 4179 2415

Рама-основание EN/ISO,
тангенциальный отвод

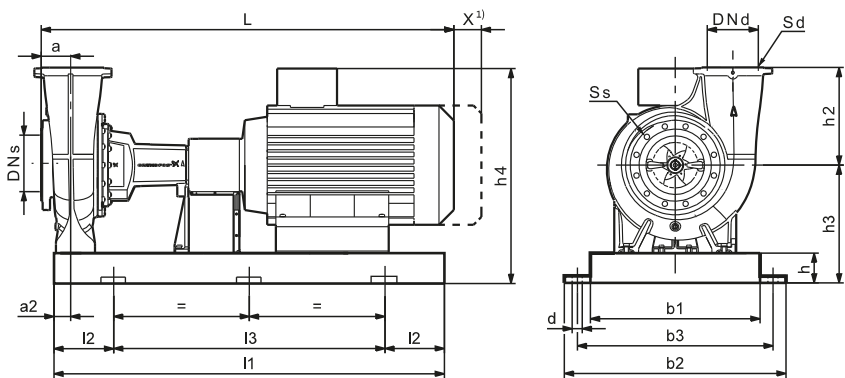

TM03 6005 2415

¹ X: Сервисный размер. Этот размер можно найти в разделе 13. Насосы NK со свободным концом вала, он равен длине муфты с проставкой.

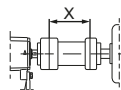

Технические данные, НК

В данной таблице стандартными являются электродвигатели IE3:

- Двухполюсные, 2900 об/мин: P2 ≤ 22 кВт, насос с электродвигателем MG; P2 ≥ 30 кВт, насос с электродвигателем Siemens.
- Четырёхполюсные, 1450 об/мин: P2 ≤ 15 кВт, насос с электродвигателем MG; P2 ≥ 18,5 кВт, насос с электродвигателем Siemens.
- Шестиполюсные, 970 об/мин: Насос с электродвигателем Siemens.

В данной таблице E-двигатели:

- Двухполюсные, 2900 об/мин: P2 ≤ 22 кВт, насос с электродвигателем MGE.
- Четырёхполюсные, 1450 об/мин: P2 ≤ 18,5 кВт, насос с электродвигателем MGE.

Типоразмер насоса (количество полюсов P2 [кВт])	Фактический размер рабочего колеса	Фланцы					Размеры НК [мм]											Рама- основание №1, 3						
		PN	DNs	DNd	Ss	Sd	a	a2	b1	b2	b3	d	h	h2	h3	h4 ²	l1 ¹	l2 ¹	l3 ¹	L ¹		EN/ISO	С- образная	
																				NK	NKE			
32-125.1	0,75	100	16	50	32	4x19	4x19	80	60	270	360	320	19	65	140	177	286/-	800/800	130/130	540/540	715/811	-/-	2/2	2/2s
	1,1	110	16	50	32	4x19	4x19	80	60	270	360	320	19	65	140	177	286/335	800/800	130/130	540/540	735/831	758/854	2/2	2/2s
	1,5	121	16	50	32	4x19	4x19	80	60	270	360	320	19	65	140	180	286/361	800/800	130/130	540/540	775/871	768/864	2/2	5/5s
	2,2	140	16	50	32	4x19	4x19	80	60	300	390	345	19	65	140	180	286/361	900/900	150/150	600/600	815/911	768/864	3/3	5/5s
32-125	0,25	121	16	50	32	4x19	4x19	80	60	270	360	320	19	65	140	177	286/-	800/800	130/130	540/540	675/761	-/-	2/2	1/1s
	0,25	139	16	50	32	4x19	4x19	80	60	270	360	320	19	65	140	177	286/-	800/800	130/130	540/540	675/761	-/-	2/2	1/1s
	0,37	140	16	50	32	4x19	4x19	80	60	270	360	320	19	65	140	177	286/-	800/800	130/130	540/540	675/761	-/-	2/2	1/1s
	1,1	106	16	50	32	4x19	4x19	80	60	270	360	320	19	65	140	177	286/-	800/800	130/130	540/540	735/831	758/854	2/2	2/2s
32-160.1	1,5	115	16	50	32	4x19	4x19	80	60	270	360	320	19	65	140	180	286/361	800/800	130/130	540/540	775/871	768/864	2/2	5/5s
	2,2	130	16	50	32	4x19	4x19	80	60	300	390	345	19	65	140	180	286/361	900/900	150/150	600/600	815/911	768/864	3/3	5/5s
	3	142	16	50	32	4x19	4x19	80	60	300	390	345	19	65	140	177	297/378	900/900	150/150	600/600	839/935	770/866	3/3	9/9s
	0,25	115	16	50	32	4x19	4x19	80	60	270	360	320	19	65	140	177	286/-	800/800	130/130	540/540	675/761	-/-	2/2	1/1s
32-160	0,25	130	16	50	32	4x19	4x19	80	60	270	360	320	19	65	140	177	286/-	800/800	130/130	540/540	675/761	-/-	2/2	1/1s
	0,37	142	16	50	32	4x19	4x19	80	60	270	360	320	19	65	140	177	286/-	800/800	130/130	540/540	675/761	-/-	2/2	1/1s
	1,5	139	16	50	32	4x19	4x19	80	60	340	450	400	24	80	160	212	318/393	1000/1000	170/170	660/660	775/871	768/864	4/4	5/5s
	2,2	155	16	50	32	4x19	4x19	80	60	340	450	400	24	80	160	212	318/393	1000/1000	170/170	660/660	815/911	768/864	4/4	5/5s
32-200.1	3	169	16	50	32	4x19	4x19	80	60	340	450	400	24	80	160	212	332/413	1000/1000	170/170	660/660	839/935	770/866	4/4	9/9s
	4	177	16	50	32	4x19	4x19	80	60	340	450	400	24	80	160	212	346/413	1000/1000	170/170	660/660	876/972	770/866	4/4	14/14s
	0,25	137	16	50	32	4x19	4x19	80	60	340	450	400	24	80	160	212	321/-	1000/1000	170/170	660/660	675/761	-/-	4/4	1/1s
	0,25	155	16	50	32	4x19	4x19	80	60	340	450	400	24	80	160	212	321/-	1000/1000	170/170	660/660	675/761	-/-	4/4	1/1s
32-200	0,37	172	16	50	32	4x19	4x19	80	60	340	450	400	24	80	160	212	321/-	1000/1000	170/170	660/660	675/761	-/-	4/4	1/1s
	0,55	177	16	50	32	4x19	4x19	80	60	340	450	400	24	80	160	212	321/370	1000/1000	170/170	660/660	715/811	758/854	4/4	2/2s
	2,2	139	16	50	32	4x19	4x19	80	60	340	450	400	24	80	160	212	318/393	1000/1000	170/170	660/660	815/911	768/864	4/4	5/5s
	3	151	16	50	32	4x19	4x19	80	60	340	450	400	24	80	160	212	332/413	1000/1000	170/170	660/660	839/935	770/866	4/4	9/9s
32-200	4	163	16	50	32	4x19	4x19	80	60	340	450	400	24	80	160	212	346/413	1000/1000	170/170	660/660	876/972	770/866	4/4	14/14s
	5,5	177	16	50	32	4x19	4x19	80	60	380	490	440	24	80	160	215	349/416	1120/1120	190/190	740/740	921/1011	807/897	5/5	19/19s
	0,25	138	16	50	32	4x19	4x19	80	60	340	450	400	24	80	160	212	321/-	1000/1000	170/170	660/660	675/761	-/-	4/4	1/1s
	0,37	154	16	50	32	4x19	4x19	80	60	340	450	400	24	80	160	212	321/-	1000/1000	170/170	660/660	675/761	-/-	4/4	1/1s
32-200.1	0,55	172	16	50	32	4x19	4x19	80	60	340	450	400	24	80	160	212	321/370	1000/1000	170/170	660/660	715/811	758/854	4/4	2/2s
	0,75	173	16	50	32	4x19	4x19	80	60	340	450	400	24	80	160	212	318/386	1000/1000	170/170	660/660	765/861	718/814	4/4	5/5s
	3	172	16	50	32	4x19	4x19	80	60	340	450	400	24	80	180	240	360/441	1000/1000	170/170	660/660	839/935	770/866	4/4	9/9s
	4	188	16	50	32	4x19	4x19	80	60	340	450	400	24	80	180	240	374/441	1000/1000	170/170	660/660	876/972	770/866	4/4	14/14s
32-200	5,5	205	16	50	32	4x19	4x19	80	60	380	490	440	24	80	180	240	374/441	1120/1120	190/190	740/740	921/1011	807/897	5/5	19/19s
	7,5	207	16	50	32	4x19	4x19	80	60	380	490	440	24	80	180	240	399/477	1120/1120	190/190	740/740	909/999	831/921	5/5	19/19s
	0,37	175	16	50	32	4x19	4x19	80	60	340	450	400	24	80	180	240	349/-	1000/1000	170/170	660/660	675/761	-/-	4/4	1/1s
	0,55	196	16	50	32	4x19	4x19	80	60	340	450	400	24	80	180	240	349/398	1000/1000	170/170	660/660	715/811	758/854	4/4	3/3s
32-200	0,75	207	16	50	32	4x19	4x19	80	60	340	450	400	24	80	180	240	346/414	1000/1000	170/170	660/660	765/861	718/814	4/4	6/6s
	4	176	16	50	32	4x19	4x19	80	60	340	450	400	24	80	180	240	374/441	1000/1000	170/170	660/660	876/972	770/866	4/4	14/14s
	5,5	190	16	50	32	4x19	4x19	80	60	380	490	440	24	80	180	240	374/441	1120/1120	190/190	740/740	921/1011	807/897	5/5	19/19s
	7,5	206	16	50	32	4x19	4x19	80	60	380	490	440	24	80	180	240	399/477	1120/1120	190/190	740/740	909/999	831/921	5/5	19/19s
32-200	11	219	16	50	32	4x19	4x19	80	60	430	540	490	24	80	180	245	449/482	1250/1250	205/205	840/840	1038/1121	855/938	6/6	32/32s
	0,55	184	16	50	32	4x19	4x19	80	60	340	450	400	24	80	180	240	349/398	1000/1000	170/170	660/660	715/811	758/854	4/4	3/3s
	0,75	197	16	50	32	4x19	4x19	80	60	340	450	400	24	80	180	240	346/414	1000/1000	170/170	660/660	765/861	718/814	4/4	6/6s
	1,1	216	16	50	32	4x19	4x19	80	60	340	450	400	24	80	180	240	346/421	1000/1000	170/170	660/660	775/871	768/864	4/4	6/6s
1,5	219	16	50	32	4x19	4x19	80	60	340	450	400	24	80	180	240	350/398	1000/1000	170/170	660/660	815/911	710/806	4/4	6/6s	

¹ Насос с жёсткой муфтой или насос с муфтой с проставкой.

² Насос со стандартным электродвигателем или насос с E-двигателем.

³ Рама-основание EN/ISO, см. стр. 168. С-образная рама-основание, см. стр. 169.

Типоразмер насоса	Количество полюсов P2 [кВт]	Фактический размер рабочего колеса	Фланцы					Размеры NK [мм]											Рама-основание №1, 3					
			PN	DNs	DNd	Ss	Sd	a	a2	b1	b2	b3	d	h	h2	h3	h4 ²	l1 ¹	l2 ¹	l3 ¹	L ¹		EN/ISO	С-образная
																					NK	NKE		
32-250	2	5,5 199	16	50	32	4x19	4x19	100	75	380	490	440	24	80	225	260	394/461	1120/1120	190/190	740/740	941/1031	827/917	5/5	20/20s
		7,5 219	16	50	32	4x19	4x19	100	75	380	490	440	24	80	225	260	419/497	1120/1120	190/190	740/740	929/1019	851/941	5/5	20/20s
		11 244	16	50	32	4x19	4x19	100	75	430	540	490	24	80	225	260	464/497	1250/1250	205/205	840/840	1058/1141	875/958	6/6	32/32s
	4	15 262	16	50	32	4x19	4x19	100	75	430	540	490	24	80	225	260	464/561	1250/1250	205/205	840/840	1058/1141	1058/1141	6/6	32/32s
		0,75 206	16	50	32	4x19	4x19	100	75	380	490	440	24	80	225	260	366/434	1120/1120	190/190	740/740	785/881	738/834	5/5	6/6s
		1,1 236	16	50	32	4x19	4x19	100	75	380	490	440	24	80	225	260	366/441	1120/1120	190/190	740/740	795/891	788/884	5/5	6/6s
40-125	2	1,5 260	16	50	32	4x19	4x19	100	75	380	490	440	24	80	225	260	370/418	1120/1120	190/190	740/740	835/931	730/826	5/5	6/6s
		2,2 262	16	50	32	4x19	4x19	100	75	380	490	440	24	80	225	260	380/461	1120/1120	190/190	740/740	859/955	790/886	5/5	10/10s
		1,5 105	16	65	40	4x19	4x19	80	60	300	390	345	19	65	140	180	286/361	900/900	150/150	600/600	775/871	768/864	3/3	5/5s
	4	2,2 116	16	65	40	4x19	4x19	80	60	300	390	345	19	65	140	180	286/361	900/900	150/150	600/600	815/911	768/864	3/3	5/5s
		0,37 127	16	65	40	4x19	4x19	80	60	300	390	345	19	65	140	177	297/373	900/900	150/150	600/600	839/935	770/866	3/3	9/9s
		4 139	16	65	40	4x19	4x19	80	60	340	450	400	24	80	140	195	329/396	1000/1000	170/170	660/660	876/972	770/866	4/4	14/14s
40-160	2	5,5 142	16	65	40	4x19	4x19	80	60	380	490	440	24	80	140	217	351/418	1120/1120	190/190	740/740	921/1011	807/897	5/5	19/19s
		0,25 116	16	65	40	4x19	4x19	80	60	300	390	345	19	65	140	177	286/-	900/900	150/150	600/600	675/761	-/-	3/3	1/1s
		0,37 130	16	65	40	4x19	4x19	80	60	300	390	345	19	65	140	177	286/-	900/900	150/150	600/600	675/761	-/-	3/3	1/1s
	4	0,55 142	16	65	40	4x19	4x19	80	60	300	390	345	19	65	140	177	286/335	900/900	150/150	600/600	715/811	758/854	3/3	2/2s
		4 144	16	65	40	4x19	4x19	80	60	340	450	400	24	80	160	212	346/413	1000/1000	170/170	660/660	876/972	770/866	4/4	14/14s
		5,5 158	16	65	40	4x19	4x19	80	60	380	490	440	24	80	160	215	349/416	1120/1120	190/190	740/740	921/1011	807/897	5/5	19/19s
40-200	2	7,5 172	16	65	40	4x19	4x19	80	60	380	490	440	24	80	160	215	374/452	1120/1120	190/190	740/740	909/999	831/921	5/5	19/19s
		11 177	16	65	40	4x19	4x19	80	60	430	540	490	24	80	160	245	449/482	1250/1250	205/205	840/840	1038/1121	855/938	6/6	31/31s
		0,37 134	16	65	40	4x19	4x19	80	60	340	450	400	24	80	160	212	321/-	1000/1000	170/170	660/660	675/761	-/-	4/4	1/1s
	4	0,55 151	16	65	40	4x19	4x19	80	60	340	450	400	24	80	160	212	321/370	1000/1000	170/170	660/660	715/811	758/854	4/4	2/2s
		0,75 162	16	65	40	4x19	4x19	80	60	340	450	400	24	80	160	212	318/386	1000/1000	170/170	660/660	765/861	718/814	4/4	5/5s
		1,1 177	16	65	40	4x19	4x19	80	60	340	450	400	24	80	160	212	318/393	1000/1000	170/170	660/660	775/871	768/864	4/4	5/5s
40-250	2	5,5 172	16	65	40	4x19	4x19	100	60	380	490	440	24	80	180	240	374/441	1120/1120	190/190	740/740	941/1031	827/917	5/5	19/19s
		7,5 188	16	65	40	4x19	4x19	100	60	380	490	440	24	80	180	240	399/477	1120/1120	190/190	740/740	929/1019	851/941	5/5	19/19s
		11 206	16	65	40	4x19	4x19	100	60	430	540	490	24	80	180	245	449/482	1250/1250	205/205	840/840	1058/1141	875/958	6/6	32/32s
	4	15 219	16	65	40	4x19	4x19	100	60	430	540	490	24	80	180	245	449/546	1250/1250	205/205	840/840	1058/1141	1058/1141	6/6	32/32s
		0,75 177	16	65	40	4x19	4x19	100	60	340	450	400	24	80	180	240	346/414	1000/1000	170/170	660/660	785/881	718/814	4/4	6/6s
		1,1 198	16	65	40	4x19	4x19	100	60	340	450	400	24	80	180	240	346/421	1000/1000	170/170	660/660	795/891	788/884	4/4	6/6s
40-315	2	1,5 217	16	65	40	4x19	4x19	100	60	340	450	400	24	80	180	240	350/398	1000/1000	170/170	660/660	835/931	730/826	4/4	6/6s
		2,2 219	16	65	40	4x19	4x19	100	60	340	450	400	24	80	180	240	360/441	1000/1000	170/170	660/660	859/955	790/886	4/4	9/9s
		11 211	16	65	40	4x19	4x19	100	75	430	540	490	24	80	225	260	464/497	1250/1250	205/205	840/840	1058/1141	875/958	6/6	32/32s
	4	15 230	16	65	40	4x19	4x19	100	75	430	540	490	24	80	225	260	464/561	1250/1250	205/205	840/840	1058/1141	1058/1141	6/6	32/32s
		18,5 245	16	65	40	4x19	4x19	100	75	430	540	490	24	80	225	260	464/561	1250/1250	205/205	840/840	1102/1185	1102/1185	6/6	32/32s
		22 255	16	65	40	4x19	4x19	100	75	430	540	490	24	80	225	265	469/627	1250/1250	205/205	840/840	1139/1214	1136/1211	6/6	33/33s
50-125	2	30 260	16	65	40	4x19	4x19	100	75	530	660	600	28	100	225	305	620/-	1600/1600	270/270	1060/1060	1206/1281	-/-	8/8	41/41s
		1,5 219	16	65	40	4x19	4x19	100	75	380	490	440	24	80	225	260	370/418	1120/1120	190/190	740/740	835/931	730/826	5/5	6/6s
		2,2 245	16	65	40	4x19	4x19	100	75	380	490	440	24	80	225	260	380/461	1120/1120	190/190	740/740	859/955	790/886	5/5	10/10s
	4	3 260	16	65	40	4x19	4x19	100	75	380	490	440	24	80	225	260	380/461	1120/1120	190/190	740/740	859/955	790/886	5/5	10/10s
		22 273	16	65	40	4x19	4x19	125	75	430	540	490	24	80	250	280	484/642	1250/1250	205/205	840/840	1253/1349	1250/1346	6/6	34/34s
		30 298	16	65	40	4x19	4x19	125	75	530	660	600	28	100	250	305	620/-	1600/1600	270/270	1060/1060	1320/1416	-/-	8/8	111/111s
50-160	2	37 318	16	65	40	4x19	4x19	125	75	530	660	600	28	100	250	305	620/-	1600/1600	270/270	1060/1060	1345/1441	-/-	8/8	111/111s
		45 336	16	65	40	4x19	4x19	125	75	530	660	600	28	100	250	330	668/-	1600/1600	270/270	1060/1060	1417/1513	-/-	8/8	52/52s
		3 283	16	65	40	4x19	4x19	125	75	430	540	490	24	80	250	280	400/481	1250/1250	205/205	840/840	994/1090	924/1020	6/6	11/11s
	4	4 305	16	65	40	4x19	4x19	125	75	430	540	490	24	80	250	280	414/481	1250/1250	205/205	840/840	1031/1127	924/1020	6/6	16/16s
		5,5 334	16	65	40	4x19	4x19	125	75	430	540	490	24	80	250	280	439/517	1250/1250	205/205	840/840	1108/1204	979/1075	6/6	21/21As
		7,5 344	16	65	40	4x19	4x19	125	75	430	540	490	24	80	250									

Типоразмер насоса Количество полюсов P2 [кВт]	Фактический размер рабочего колеса	Фланцы					Размеры НК [мм]													Рама- основание №1, 3				
		PN	DNs	DNd	Ss	Sd	a	a2	b1	b2	b3	d	h	h2	h3	h4 ²	l1 ¹	l2 ¹	l3 ¹	L ¹		EN/ISO	С- образная	
																				NK	NKE			
50-200	2	11 181	16	65	50	4x19	4x19	100	60	430	540	490	24	80	200	245	449/482	1250/1250	205/205	840/840	1058/1141	875/958	6/6	32/32s
		15 198	16	65	50	4x19	4x19	100	60	430	540	490	24	80	200	245	449/546	1250/1250	205/205	840/840	1058/1141	1058/1141	6/6	32/32s
	18,5 210	16	65	50	4x19	4x19	100	60	430	540	490	24	80	200	245	449/546	1250/1250	205/205	840/840	1102/1185	1102/1185	6/6	32/32s	
	22 219	16	65	50	4x19	4x19	100	60	430	540	490	24	80	200	265	469/627	1250/1250	205/205	840/840	1139/1214	1136/1211	6/6	33/33s	
	1,1 171	16	65	50	4x19	4x19	100	60	340	450	400	24	80	200	240	346/421	1000/1000	170/170	660/660	795/891	788/884	4/4	6/6s	
	1,5 188	16	65	50	4x19	4x19	100	60	340	450	400	24	80	200	240	350/398	1000/1000	170/170	660/660	835/931	730/826	4/4	6/6s	
50-250	2	2,2 210	16	65	50	4x19	4x19	100	60	340	450	400	24	80	200	240	360/441	1000/1000	170/170	660/660	859/955	790/886	4/4	9/9s
		3 219	16	65	50	4x19	4x19	100	60	340	450	400	24	80	200	240	360/441	1000/1000	170/170	660/660	859/955	790/886	4/4	9/9s
	15 205	16	65	50	4x19	4x19	100	75	430	540	490	24	80	225	260	464/561	1250/1250	205/205	840/840	1058/1141	1058/1141	6/6	32/32s	
	18,5 222	16	65	50	4x19	4x19	100	75	430	540	490	24	80	225	260	464/561	1250/1250	205/205	840/840	1102/1185	1102/1185	6/6	32/32s	
	22 232	16	65	50	4x19	4x19	100	75	430	540	490	24	80	225	265	469/627	1250/1250	205/205	840/840	1139/1214	1136/1211	6/6	33/33s	
	30 254	16	65	50	4x19	4x19	100	75	530	660	600	28	100	225	305	620/-	1600/1600	270/270	1060/1060	1206/1281	-/-	8/8	41/41s	
50-315	2	37 263	16	65	50	4x19	4x19	100	75	530	660	600	28	100	225	305	620/-	1600/1600	270/270	1060/1060	1231/1306	-/-	8/8	41/41s
		2,2 221	16	65	50	4x19	4x19	100	75	380	490	440	24	80	225	260	380/461	1120/1120	190/190	740/740	859/955	790/886	5/5	10/10s
	3 241	16	65	50	4x19	4x19	100	75	380	490	440	24	80	225	260	380/461	1120/1120	190/190	740/740	859/955	790/886	5/5	10/10s	
	4 263	16	65	50	4x19	4x19	100	75	380	490	440	24	80	225	260	394/461	1120/1120	190/190	740/740	896/992	790/886	5/5	15/15s	
	30 267	16	65	50	4x19	4x19	125	75	530	660	600	28	100	280	325	640/-	1600/1600	270/270	1060/1060	1320/1416	-/-	8/8	42/42s	
	37 285	16	65	50	4x19	4x19	125	75	530	660	600	28	100	280	325	640/-	1600/1600	270/270	1060/1060	1345/1441	-/-	8/8	42/42s	
65-125	2	45 300	16	65	50	4x19	4x19	125	75	530	660	600	28	100	280	330	668/-	1600/1600	270/270	1060/1060	1417/1513	-/-	8/8	52/52s
		55 321	16	65	50	4x19	4x19	125	75	600	730	670	28	100	280	355	765/-	1800/1800	300/300	1200/1200	1486/1582	-/-	9/9	60/60s
	4 277	16	65	50	4x19	4x19	125	75	430	540	490	24	80	280	305	439/506	1250/1250	205/205	840/840	1031/1127	924/1020	6/6	17/17s	
	5,5 303	16	65	50	4x19	4x19	125	75	430	540	490	24	80	280	305	464/542	1250/1250	205/205	840/840	1058/1154	979/1075	6/6	22/22s	
	7,5 331	16	65	50	4x19	4x19	125	75	430	540	490	24	80	280	305	464/542	1250/1250	205/205	840/840	1108/1204	979/1075	6/6	22/22s	
	11 344	16	65	50	4x19	4x19	125	75	430	540	490	24	80	280	305	509/606	1250/1250	205/205	840/840	1254/1350	1180/1276	6/6	28/28s	
65-160	2	4 120-110	16	80	65	8x19	4x19	100	60	340	450	400	24	80	180	240	374/441	1000/1000	170/170	660/660	896/992	790/886	4/4	14/14s
		5,5 127	16	80	65	8x19	4x19	100	60	380	490	440	24	80	180	240	374/441	1120/1120	190/190	740/740	941/1031	827/917	5/5	19/19s
	7,5 137	16	80	65	8x19	4x19	100	60	380	490	440	24	80	180	240	399/477	1120/1120	190/190	740/740	929/1019	851/941	5/5	19/19s	
	11 144	16	80	65	8x19	4x19	100	60	430	540	490	24	80	180	245	449/482	1250/1250	205/205	840/840	1058/1141	875/958	6/6	32/32s	
	0,55 122	16	80	65	8x19	4x19	100	60	340	450	400	24	80	180	240	349/398	1000/1000	170/170	660/660	735/831	778/874	4/4	3/3s	
	0,75 130	16	80	65	8x19	4x19	100	60	340	450	400	24	80	180	240	346/414	1000/1000	170/170	660/660	785/881	738/834	4/4	6/6s	
65-200	2	1,1 144	16	80	65	8x19	4x19	100	60	340	450	400	24	80	180	240	346/421	1000/1000	170/170	660/660	795/891	788/884	4/4	6/6s
		7,5 143	16	80	65	8x19	4x19	100	60	380	490	440	24	80	200	240	399/477	1120/1120	190/190	740/740	929/1019	851/941	5/5	19/19s
	11 157	16	80	65	8x19	4x19	100	60	430	540	490	24	80	200	245	449/482	1250/1250	205/205	840/840	1058/1141	875/958	6/6	32/32s	
	15 173	16	80	65	8x19	4x19	100	60	430	540	490	24	80	200	245	449/546	1250/1250	205/205	840/840	1058/1141	1058/1141	6/6	32/32s	
	18,5 177	16	80	65	8x19	4x19	100	60	430	540	490	24	80	200	245	449/546	1250/1250	205/205	840/840	1102/1185	1102/1185	6/6	32/32s	
	0,75 135	16	80	65	8x19	4x19	100	60	340	450	400	24	80	200	240	346/414	1000/1000	170/170	660/660	785/881	738/834	4/4	6/6s	
65-250	2	1,1 149	16	80	65	8x19	4x19	100	60	340	450	400	24	80	200	240	346/421	1000/1000	170/170	660/660	795/891	788/884	4/4	6/6s
		1,5 165	16	80	65	8x19	4x19	100	60	340	450	400	24	80	200	240	350/398	1000/1000	170/170	660/660	835/931	730/826	4/4	6/6s
	2,2 177	16	80	65	8x19	4x19	100	60	340	450	400	24	80	200	240	360/441	1000/1000	170/170	660/660	859/955	790/886	4/4	9/9s	
	11 162	16	80	65	8x19	4x19	100	75	430	540	490	24	80	225	260	464/497	1250/1250	205/205	840/840	1058/1181	875/998	6/6	32/32s	
	15 177	16	80	65	8x19	4x19	100	75	430	540	490	24	80	225	260	464/561	1250/1250	205/205	840/840	1058/1181	1058/1181	6/6	32/32s	
	18,5 190	16	80	65	8x19	4x19	100	75	430	540	490	24	80	225	260	464/561	1250/1250	205/205	840/840	1102/1225	1102/1225	6/6	32/32s	
65-315	2	22 198	16	80	65	8x19	4x19	100	75	430	540	490	24	80	225	265	469/627	1250/1250	205/205	840/840	1139/1254	1136/1251	6/6	33/33s
		30 217	16	80	65	8x19	4x19	100	75	530	660	600	28	100	225	305	620/-	1600/1600	270/270	1060/1060	1206/1321	-/-	8/8	41/41s
	37 219	16	80	65	8x19	4x19	100	75	530	660	600	28	100	225	305	620/-	1600/1600	270/270	1060/1060	1231/1346	-/-	8/8	41/41s	
	1,5 170	16	80	65	8x19	4x19	100	75	380	490	440	24	80	225	260	370/418	1120/1120	190/190	740/740	835/971	730/866	5/5	6/6As	
	2,2 189	16	80	65	8x19	4x19	100	75	380	490	440	24	80	225	260	380/461	1120/1120	190/190	740/740	859/995	790/926	5/5	10/10s	
	3 205	16	80	65	8x19	4x19	100	75	380	490	440	24	80	225	260	380/461	1120/1120	190/190	740/740	859/995	790/926	5/5	10/10s	
65-400	2	4 219	16	80	65	8x19	4x19	100	75	380	490	440	24	80	225	260	394/461	1120/1120	190/190	740/740	896/1032	790/926	5/5	15/15s
		30 223	16	80	65	8x19	4x19	100	90	530	660	600	28	100	250	305	620/-	1600/1600	270/270	1060/1060	1295/1431	-/-	8/8	111/111s
	37 238	16	80	65	8x19	4x19	100	90	530	660	600	28	100	250	305	620/-	1600/1600	270/270	1060/1060	1320/1456	-/-	8/8	111/111s	
	2 45 251	16	80	65	8x19	4x19	100	90	530	660	600	28	100	250	330	668/-	1600/1600	270/270	1060/1060	1392/1528	-/-	8/8	52/52s	
	55 269	16	80	65	8x19	4x19	100	90	600	730	670	28	100	250	360	770/-	1800/1800	300/300	1200/1200	1461/1597	-/-	9/9	60/60s	
	75 270	16	80	65	8x19	4x19	10																	

Типоразмер насоса	Количество полюсов	P2 [кВт]	Фактический размер рабочего колеса	Фланцы					Размеры НК [мм]											Рама-основание №1, 3					
				PN	DNs	DNd	Ss	Sd	a	a2	b1	b2	b3	d	h	h2	h3	h4 ²	l1 ¹	l2 ¹	l3 ¹	L ¹		EN/ISO	С-образная
																						NK	NKE		
65-315	2	55	272	16 80 65 8x19 4x19	125 90 600 730 670 28 100 280 355 765/-	1800/1800 300/300 1200/1200	1486/1622	-/-	9/9	60/60s															
		75	295	16 80 65 8x19 4x19	125 90 750 890 830 28 130 280 415 848/-	2000/2000 330/330 1340/1340	1559/1695	-/-	10/10	73/73s															
		90	308	16 80 65 8x19 4x19	125 90 750 890 830 28 130 280 415 848/-	2000/2000 330/330 1340/1340	1669/1805	-/-	10/10	69/69s															
		110	320	16 80 65 8x19 4x19	125 90 750 890 830 28 130 280 455 970/-	2000/2000 330/330 1340/1340	1651/1787	-/-	10/10	76/76s															
		5,5	261	16 80 65 8x19 4x19	125 90 480 610 560 28 100 280 325 484/562	1400/1400 230/230 940/940	1058/1194	979/1115	7/7	22/22s															
80-160	4	7,5	282	16 80 65 8x19 4x19	125 90 480 610 560 28 100 280 325 484/562	1400/1400 230/230 940/940	1108/1244	979/1115	7/7	22/22s															
		11	314	16 80 65 8x19 4x19	125 90 480 610 560 28 100 280 325 484/562	1400/1400 230/230 940/940	1254/1390	1180/1316	7/7	28/28s															
		15	320	16 80 65 8x19 4x19	125 90 480 610 560 28 100 280 325 484/562	1400/1400 230/230 940/940	1284/1420	1224/1360	7/7	28/28s															
		11	147-127	16 100 80 8x19 8x19	125 75 430 540 490 24 80 225 260 464/497	1250/1250 205/205 840/840	1083/1206	900/1023	6/6	32/32s															
		15	151	16 100 80 8x19 8x19	125 75 430 540 490 24 80 225 260 464/561	1250/1250 205/205 840/840	1083/1206	1083/1206	6/6	32/32s															
80-200	2	18,5	161	16 100 80 8x19 8x19	125 75 430 540 490 24 80 225 260 464/561	1250/1250 205/205 840/840	1127/1250	1127/1250	6/6	32/32s															
		22	167	16 100 80 8x19 8x19	125 75 430 540 490 24 80 225 265 469/627	1250/1250 205/205 840/840	1164/1279	1161/1276	6/6	33/33s															
		30	177	16 100 80 8x19 8x19	125 75 530 660 600 28 100 225 305 620/-	1600/1600 270/270 1060/1060	1231/1346	-/-	8/8	41/41s															
		1,5	146	16 100 80 8x19 8x19	125 75 380 490 440 24 80 225 260 370/418	1120/1120 190/190 740/740	860/996	755/891	5/5	6/6As															
		2,2	161	16 100 80 8x19 8x19	125 75 380 490 440 24 80 225 260 380/461	1120/1120 190/190 740/740	884/1020	815/951	5/5	10/10s															
80-250	4	3	175	16 100 80 8x19 8x19	125 75 380 490 440 24 80 225 260 380/461	1120/1120 190/190 740/740	884/1020	815/951	5/5	10/10s															
		4	177	16 100 80 8x19 8x19	125 75 380 490 440 24 80 225 260 394/461	1120/1120 190/190 740/740	921/1057	815/951	5/5	15/15s															
		22	171	16 100 80 8x19 8x19	125 75 430 540 490 24 80 250 265 469/627	1250/1250 205/205 840/840	1253/1389	1250/1386	6/6	34/34s															
		30	188	16 100 80 8x19 8x19	125 75 530 660 600 28 100 250 305 620/-	1600/1600 270/270 1060/1060	1320/1456	-/-	8/8	111/111s															
		37	200	16 100 80 8x19 8x19	125 75 530 660 600 28 100 250 305 620/-	1600/1600 270/270 1060/1060	1345/1481	-/-	8/8	111/111s															
80-315	2	45	211	16 100 80 8x19 8x19	125 75 530 660 600 28 100 250 330 668/-	1600/1600 270/270 1060/1060	1417/1553	-/-	8/8	51/51s															
		55	222	16 100 80 8x19 8x19	125 75 600 730 670 28 100 250 355 765/-	1800/1800 300/300 1200/1200	1486/1622	-/-	9/9	59/59s															
		2,2	164	16 100 80 8x19 8x19	125 75 430 540 490 24 80 250 260 380/461	1250/1250 205/205 840/840	994/1130	924/1060	6/6	11/11s															
		3	179	16 100 80 8x19 8x19	125 75 430 540 490 24 80 250 260 380/461	1250/1250 205/205 840/840	994/1130	924/1060	6/6	11/11s															
		4	196	16 100 80 8x19 8x19	125 75 430 540 490 24 80 250 260 394/461	1250/1250 205/205 840/840	1031/1167	924/1060	6/6	16/16s															
80-400	4	5,5	214	16 100 80 8x19 8x19	125 75 430 540 490 24 80 250 260 419/497	1250/1250 205/205 840/840	1058/1194	979/1115	6/6	21/21s															
		7,5	222	16 100 80 8x19 8x19	125 75 430 540 490 24 80 250 260 419/497	1250/1250 205/205 840/840	1108/1244	979/1115	6/6	21/21s															
		45	220	16 100 80 8x19 8x19	125 90 530 660 600 28 100 280 330 668/-	1600/1600 270/270 1060/1060	1417/1553	-/-	8/8	52/52s															
		55	234	16 100 80 8x19 8x19	125 90 600 730 670 28 100 280 360 770/-	1800/1800 300/300 1200/1200	1486/1622	-/-	9/9	60/60s															
		75	257	16 100 80 8x19 8x19	125 90 750 890 830 28 130 280 415 848/-	2000/2000 330/330 1340/1340	1559/1695	-/-	10/10	73/73s															
100-160 CI	2	90	270	16 100 80 8x19 8x19	125 90 750 890 830 28 130 280 415 848/-	2000/2000 330/330 1340/1340	1669/1805	-/-	10/10	69/69s															
		5,5	225	16 100 80 8x19 8x19	125 90 480 610 560 28 100 280 300 459/537	1400/1400 230/230 940/940	1058/1194	979/1115	7/7	21/21s															
		7,5	247	16 100 80 8x19 8x19	125 90 480 610 560 28 100 280 300 459/537	1400/1400 230/230 940/940	1108/1244	979/1115	7/7	21/21s															
		11	270	16 100 80 8x19 8x19	125 90 480 610 560 28 100 280 300 504/601	1400/1400 230/230 940/940	1254/1390	1180/1316	7/7	27/27s															
		90	278	16 100 80 8x19 8x19	125 90 750 890 830 28 130 315 415 848/-	2000/2000 330/330 1340/1340	1669/1805	-/-	10/10	69/69s															
100-160 SS	2	110	295	16 100 80 8x19 8x19	125 90 750 890 830 28 130 315 450 965/-	2000/2000 330/330 1340/1340	1651/1787	-/-	10/10	76/76s															
		132	310	16 100 80 8x19 8x19	125 90 750 890 830 28 130 315 450 965/-	2000/2000 330/330 1340/1340	1816/1952	-/-	10/10	76/76s															
		160	328	16 100 80 8x19 8x19	125 90 750 890 830 28 130 315 450 965/-	2000/2000 330/330 1340/1340	1876/2012	-/-	10/10	82/82s															
		11	280	16 100 80 8x19 8x19	125 90 480 610 560 28 100 315 350 554/651	1400/1400 230/230 940/940	1180/1390	1180/1316	7/7	28/28s															
		15	305	16 100 80 8x19 8x19	125 90 480 610 560 28 100 315 350 554/651	1400/1400 230/230 940/940	1284/1420	1224/1360	7/7	28/28s															
100-160 SS	4	18,5	320	16 100 80 8x19 8x19	125 90 480 610 560 28 100 315 350 636/658	1400/1400 230/230 940/940	1267/1403	1250/1386	7/7	35/35s															
		22	334	16 100 80 8x19 8x19	125 90 480 610 560 28 100 315 350 636/-	1400/1400 230/230 940/940	1297/1433	-/-	7/7	35/35s															
		18,5	347	16 100 80 8x19 8x19	125 90 530 660 600 28 100 355 380 669/691	1600/1600 270/270 1060/1060	1327/1463	1310/1446	8/8	36/36s															
		22	365	16 100 80 8x19 8x19	125 90 530 660 600 28 100 355 380 669/-	1600/1600 270/270 1060/1060	1357/1493	-/-	8/8	36/36s															
		30	397	16 100 80 8x19 8x19	125 90 530 660 600 28 100 355 380 695/-	1600/1600 270/270 1060/1060	1405/1541	-/-	8/8	43/43s															
100-160 SS	4	37	419	16 100 80 8x19 8x19	125 90 530 660 600 28 100 355 380 718/-	1600/1600 270/270 1060/1060	1447/1583	-/-	8/8	53/53s															
		45	438	16 100 80 8x19 8x19	125 90 530 660 600 28 100 355 380 718/-	1600/1600 270/270 1060/1060	1507/1643	-/-	8/8	53/53s															
		18,5	160-154	16 125 100 8x19 8x19	125 90 430 540 490 24 80 280 280 464/561	1250/1250 205/205 840/840	1127/1250	1127/1250	6/6	32/32s															
		22	167	16 125 100 8x19 8x19	125 90 430 540 490 24 80 280 280 484/642	1250/1250 205/205 840/840	1164/1279	1161/1276	6/6	33/33s															
		30	176	16 125 100 8x19 8x19	125 90 530 660 600 28 100 280 305 620/-	1600/1600 270/270 1060/1060	1256/1371	-/-	8/8	41/41s															
100-160 SS	4	2,2	160-140	16 125 100 8x19 8x19	125 90 430 540 490 24 80 280 280 400/481	1250/1250 205/205 840/840	884/1020	815/951	6/6	10/10s															
		3	169	16 125 100 8x19 8x19	125 90 430 540 490 24 80 280 280 400/481	1250/1250 205/205 840/840	884/1020	815/951	6/6	10/10s															
		4	176	16 125 100 8x19 8x19	125 90 430 540 490 24 80 280 280 414/481	1250/1250 205/205 840/840	921/1057	815/951	6/6	15/15s															
		0,55	160-140	16 125 100 8x19 8x19	125 90 430 540 490 24 80 280 280 400/-	1250/1250 205/205 840/840	763/899	-/-	6/6	3/3As															
		0,75	169	16 125 100 8x19 8x19	125 90 430 540 490 24 80 280 280 408/-	1250/1250 205/205 840/840	820/956	-/-	6/6	6/6As															
100-160 SS	6	1,1	176	16 125 100 8x19 8x19	125 90 430 540 490 24 80 280 280 408/-	1250/1250 205/205 840/840	865/1001	-/-	6/6	6/6As															
		22	160-156	16 125 100 8x19 8x19	125 90 430 540 490 24 80 280 280 484/642	1250/1250 205/205 840/840	1164/1279	1161/1276	6/6	33/33s															
		30	169	16 125 100 8x19 8x19	125 90 530 660 600 28 100 280 305 620/-	1600/1600 270/270 1060/1060	1231/1346	-/-	8/8	41/41s															
		37	170	16 125 100 8x19 8x19	125 90 530 660 600 28 100 280 305 620/-	1600/1600 270/270 1060/1060	1256/1371	-/-	8/8	41/41s															
		2,2	160-144	16 125 100 8x19 8x19	125 90 430 540 490 24 80 280 280 400/-	1250/1250 205/205 840/840	884/1020	-/-	6/6	10/10s															
100-160 SS	4	3	165	16 125 100 8x19 8x19	125 90 430 540 490 24 80 280 280 400/-	1250/1250 205/205 840/840	884/1020	-/-	6/6	10/10s															
		4	176	16 125 100 8x19 8x19	125 90 430 540 490 24 80 280 280 414/-	1250/1250 205/205 840/840	921/1057	-/-	6/6	15/15s															
		0,55	160-142	16 125 100 8x19 8x19	125 90 430 540 490 24 80 280 280 400/-	1250/1250 205/205 840/840	763/899	-/-	6/6	3/3As															
		0,75	163	16 125 100 8x19 8x19	125 90 430 540 490 24 80 280 280 408/-	1250/1250 205/205 840/840	820/956	-/-	6/6	6/6As															
		1,1	176	16 125 100 8x19 8x19	125 90 430 540 490 24 80 280 280 408/-	1250/1250 205/205 840/840	865/1001	-/-	6/6	6/6As															

1 Насос с жёсткой муфтой или насос с муфтой с проставкой.
 2 Насос со стандартным электродвигателем или насос с E-двигателем.
 3 Рама-основание EN/ISO, см. стр. 168. С-образная рама-основание, см. стр. 169.

Типоразмер насоса Количество полюсов P2 [кВт]	Фактический размер рабочего колеса	Фланцы					Размеры NK [мм]													Рама- основание №1, 3					
		PN	DNs	DNd	Ss	Sd	a	a2	b1	b2	b3	d	h	h2	h3	h4 ²	l1 ¹	l2 ¹	l3 ¹	L ¹		EN/ISO	С- образная		
																				NK	NKE				
100-200	30	170	16	125	100	8x19	8x19	125	90	530	660	600	28	100	280	305	620/-	1600/1600	270/270	1060/1060	1320/1456	-/-	8/8	111/111s	
	37	181	16	125	100	8x19	8x19	125	90	530	660	600	28	100	280	305	620/-	1600/1600	270/270	1060/1060	1345/1481	-/-	8/8	111/111s	
	45	192	16	125	100	8x19	8x19	125	90	530	660	600	28	100	280	330	668/-	1600/1600	270/270	1060/1060	1417/1553	-/-	8/8	52/52s	
	55	203	16	125	100	8x19	8x19	125	90	600	730	670	28	100	280	360	770/-	1800/1800	300/300	1200/1200	1486/1622	-/-	9/9	60/60s	
	75	219	16	125	100	8x19	8x19	125	90	750	890	830	28	130	280	415	848/-	2000/2000	330/330	1340/1340	1559/1695	-/-	10/10	73/73s	
	4	178	16	125	100	8x19	8x19	125	90	430	540	490	24	80	280	280	414/481	1250/1250	205/205	840/840	1031/1167	1060/1060	6/6	16/16s	
	5,5	195	16	125	100	8x19	8x19	125	90	430	540	490	24	80	280	280	439/517	1250/1250	205/205	840/840	1058/1194	1115/1115	6/6	21/21s	
	7,5	211	16	125	100	8x19	8x19	125	90	430	540	490	24	80	280	280	439/517	1250/1250	205/205	840/840	1108/1244	1115/1115	6/6	21/21s	
	11	219	16	125	100	8x19	8x19	125	90	430	540	490	24	80	280	280	484/581	1250/1250	205/205	840/840	1254/1390	1180/1316	6/6	27/27s	
	1,1	182	16	125	100	8x19	8x19	125	90	430	540	490	24	80	280	280	408/-	1250/1250	205/205	840/840	975/1111	-/-	6/6	7/7s	
100-250 CI	1,5	193	16	125	100	8x19	8x19	125	90	430	540	490	24	80	280	280	448/-	1250/1250	205/205	840/840	995/1131	-/-	6/6	11/11s	
	2,2	214	16	125	100	8x19	8x19	125	90	430	540	490	24	80	280	280	457/-	1250/1250	205/205	840/840	1013/1149	-/-	6/6	16/16s	
	3	219	16	125	100	8x19	8x19	125	90	430	540	490	24	80	280	280	482/-	1250/1250	205/205	840/840	1064/1200	-/-	6/6	21/21s	
	55	205	16	125	100	8x19	8x19	140	90	600	730	670	28	100	280	355	765/-	1800/1800	300/300	1200/1200	1501/1637	-/-	9/9	60/60s	
	75	229	16	125	100	8x19	8x19	140	90	750	890	830	28	130	280	415	848/-	2000/2000	330/330	1340/1340	1574/1710	-/-	10/10	73/73s	
	2	90	242	16	125	100	8x19	8x19	140	90	750	890	830	28	130	280	415	848/-	2000/2000	330/330	1340/1340	1684/1820	-/-	10/10	69/69s
	110	258	16	125	100	8x19	8x19	140	90	750	890	830	28	130	280	455	970/-	2000/2000	330/330	1340/1340	1666/1802	-/-	10/10	76/76s	
	132	274	16	125	100	8x19	8x19	140	90	750	890	830	28	130	280	455	970/-	2000/2000	330/330	1340/1340	1831/1967	-/-	10/10	76/76s	
	7,5	215	16	125	100	8x19	8x19	140	90	480	610	560	28	100	280	325	484/562	1400/1400	230/230	940/940	1123/1259	994/1130	7/7	22/22s	
	4	11	245	16	125	100	8x19	8x19	140	90	480	610	560	28	100	280	325	529/626	1400/1400	230/230	940/940	1269/1405	1195/1331	7/7	28/28s
100-250 SS	15	274	16	125	100	8x19	8x19	140	90	480	610	560	28	100	280	325	529/626	1400/1400	230/230	940/940	1299/1435	1239/1375	7/7	28/28s	
	2,2	216	16	125	100	8x19	8x19	140	90	480	610	560	28	100	280	325	502/-	1400/1400	230/230	940/940	1028/1164	-/-	7/7	17/17s	
	3	236	16	125	100	8x19	8x19	140	90	480	610	560	28	100	280	325	527/-	1400/1400	230/230	940/940	1079/1215	-/-	7/7	22/22s	
	4	260	16	125	100	8x19	8x19	140	90	480	610	560	28	100	280	325	527/-	1400/1400	230/230	940/940	1079/1215	-/-	7/7	22/22s	
	5,5	274	16	125	100	8x19	8x19	140	90	480	610	560	28	100	280	325	527/-	1400/1400	230/230	940/940	1129/1265	-/-	7/7	22/22s	
	55	205	16	125	100	8x19	8x19	140	90	600	730	670	28	100	280	355	765/-	1800/1800	300/300	1200/1200	1501/1637	-/-	9/9	60/60s	
	75	229	16	125	100	8x19	8x19	140	90	750	890	830	28	130	280	415	848/-	2000/2000	330/330	1340/1340	1574/1710	-/-	10/10	73/73s	
	2	90	242	16	125	100	8x19	8x19	140	90	750	890	830	28	130	280	415	848/-	2000/2000	330/330	1340/1340	1684/1820	-/-	10/10	69/69s
	110	258	16	125	100	8x19	8x19	140	90	750	890	830	28	130	280	455	970/-	2000/2000	330/330	1340/1340	1666/1802	-/-	10/10	76/76s	
	132	270	16	125	100	8x19	8x19	140	90	750	890	830	28	130	280	455	970/-	2000/2000	330/330	1340/1340	1831/1967	-/-	10/10	76/76s	
100-315	7,5	215	16	125	100	8x19	8x19	140	90	480	610	560	28	100	280	325	484/-	1400/1400	230/230	940/940	1123/1259	-/-	7/7	22/22s	
	4	11	245	16	125	100	8x19	8x19	140	90	480	610	560	28	100	280	325	529/626	1400/1400	230/230	940/940	1269/1405	1195/1331	7/7	28/28s
	15	266	16	125	100	8x19	8x19	140	90	480	610	560	28	100	280	325	529/626	1400/1400	230/230	940/940	1299/1435	1239/1375	7/7	28/28s	
	18,5	270	16	125	100	8x19	8x19	140	90	480	610	560	28	100	280	325	611/633	1400/1400	230/230	940/940	1282/1418	1265/1401	7/7	35/35s	
	2,2	220	16	125	100	8x19	8x19	140	90	480	610	560	28	100	280	325	502/-	1400/1400	230/230	940/940	1028/1164	-/-	7/7	17/17s	
	3	236	16	125	100	8x19	8x19	140	90	480	610	560	28	100	280	325	527/-	1400/1400	230/230	940/940	1079/1215	-/-	7/7	22/22s	
	4	259	16	125	100	8x19	8x19	140	90	480	610	560	28	100	280	325	527/-	1400/1400	230/230	940/940	1079/1215	-/-	7/7	22/22s	
	5,5	270	16	125	100	8x19	8x19	140	90	480	610	560	28	100	280	325	527/-	1400/1400	230/230	940/940	1129/1265	-/-	7/7	22/22s	
	110	269	16	125	100	8x19	8x19	140	90	750	890	830	28	130	315	450	965/-	2000/2000	330/330	1340/1340	1666/1802	-/-	10/10	76/76s	
	132	284	16	125	100	8x19	8x19	140	90	750	890	830	28	130	315	450	965/-	2000/2000	330/330	1340/1340	1831/1967	-/-	10/10	76/76s	
100-400 CI	160	301	16	125	100	8x19	8x19	140	90	750	890	830	28	130	315	450	965/-	2000/2000	330/330	1340/1340	1891/2027	-/-	10/10	82/82s	
	200	322	16	125	100	8x19	8x19	140	90	750	890	830	28	130	315	450	965/-	2000/2000	330/330	1340/1340	2046/2182	-/-	10/10	82/82s	
	15	279	16	125	100	8x19	8x19	140	90	480	610	560	28	100	315	350	554/651	1400/1400	230/230	940/940	1299/1435	1239/1375	7/7	28/28s	
	18,5	295	16	125	100	8x19	8x19	140	90	480	610	560	28	100	315	350	636/658	1400/1400	230/230	940/940	1282/1418	1265/1401	7/7	35/35s	
	22	312	16	125	100	8x19	8x19	140	90	480	610	560	28	100	315	350	636/-	1400/1400	230/230	940/940	1312/1448	-/-	7/7	35/35s	
	30	334	16	125	100	8x19	8x19	140	90	530	660	600	28	100	315	355	670/-	1600/1600	270/270	1060/1060	1360/1496	-/-	8/8	42/42s	
	4	272	16	125	100	8x19	8x19	140	90	480	610	560	28	100	315	350	552/-	1400/1400	230/230	940/940	1079/1215	-/-	7/7	22/22s	
	5,5	301	16	125	100	8x19	8x19	140	90	480	610	560	28	100	315	350	552/-	1400/1400	230/230	940/940	1129/1265	-/-	7/7	22/22s	
	7,5	326	16	125	100	8x19	8x19	140	90	480	610	560	28	100	315	350	587/-	1400/1400	230/230	940/940	1218/1354	-/-	7/7	28/28s	
	11	334	16	125	100	8x19	8x19	140	90	480	610	560	28	100	315	350	587/-	1400/1400	230/230	940/940	1278/1414	-/-	7/7	28/28s	
100-400 CI	22	334	16	125	100	8x19	8x19	140	110	600	730	670	28	100	355	380	669/-	1800/1800	300/300	1200/1200	1372/1508	-/-	9/9	36/36s	
	30	360	16	125	100	8x19	8x19	140	110	600	730	670	28	100	355	380	695/-	1800/1800	300/300	1200/1200	1420/1556	-/-	9/9	43/43s	
	37	375	16	125	100	8x19	8x19	140	110	600	730	670	28	100	355	380	718/-	1800/1800	300/300	1200/12					

Типоразмер насоса	Количество полюсов	P2 [кВт]	Фактический размер рабочего колеса	Фланцы					Размеры NK [мм]											Рама-основание №1, 3					
				PN	DNs	DNd	Ss	Sd	a	a2	b1	b2	b3	d	h	h2	h3	h4 ²	l1 ¹	l2 ¹	l3 ¹	L ¹		EN/ISO	С-образная
																						NK	NKE		
100-400 SS	4	22 351	16	125	100	8x19	8x19	140	110	600	730	670	28	100	355	380	669/-	1800/1800	300/300	1200/1200	1372/1508	-/-	9/9	36/36s	
		30 387	16	125	100	8x19	8x19	140	110	600	730	670	28	100	355	380	695/-	1800/1800	300/300	1200/1200	1420/1556	-/-	9/9	43/43s	
		37 410	16	125	100	8x19	8x19	140	110	600	730	670	28	100	355	380	718/-	1800/1800	300/300	1200/1200	1462/1598	-/-	9/9	53/53s	
		45 432	16	125	100	8x19	8x19	140	110	600	730	670	28	100	355	380	718/-	1800/1800	300/300	1200/1200	1522/1658	-/-	9/9	53/53s	
		55 438	16	125	100	8x19	8x19	140	110	600	730	670	28	100	355	380	790/-	1800/1800	300/300	1200/1200	1561/1697	-/-	9/9	61/61s	
	6	7,5 360	16	125	100	8x19	8x19	140	110	600	730	670	28	100	355	380	617/-	1800/1800	300/300	1200/1200	1278/1414	-/-	9/9	29/29s	
		11 406	16	125	100	8x19	8x19	140	110	600	730	670	28	100	355	380	617/-	1800/1800	300/300	1200/1200	1338/1474	-/-	9/9	29/29s	
		15 437	16	125	100	8x19	8x19	140	110	600	730	670	28	100	355	380	669/-	1800/1800	300/300	1200/1200	1372/1508	-/-	9/9	36/36s	
		18,5 438	16	125	100	8x19	8x19	140	110	600	730	670	28	100	355	380	695/-	1800/1800	300/300	1200/1200	1395/1531	-/-	9/9	43/43s	
		125-200 CI	2	45 176-154	16	150	125	8x23	8x19	140	90	530	660	600	28	100	315	350	688/-	1600/1600	270/270	1060/1060	1432/1568	-/-	8/8
55 196-166	16			150	125	8x23	8x19	140	90	600	730	670	28	100	315	350	765/-	1800/1800	300/300	1200/1200	1501/1637	-/-	9/9	60/60s	
75 205	16			150	125	8x23	8x19	140	90	750	890	830	28	130	315	415	848/-	2000/2000	330/330	1340/1340	1574/1710	-/-	10/10	73/73s	
90 219	16			150	125	8x23	8x19	140	90	750	890	830	28	130	315	415	848/-	2000/2000	330/330	1340/1340	1684/1820	-/-	10/10	69/69s	
110 224	16			150	125	8x23	8x19	140	90	750	890	830	28	130	315	450	965/-	2000/2000	330/330	1340/1340	1666/1802	-/-	10/10	76/76s	
4	5,5 176-154		16	150	125	8x23	8x19	140	90	480	610	560	28	100	315	350	509/587	1400/1400	230/230	940/940	1073/1209	994/1130	7/7	22/22s	
	7,5 196-180		16	150	125	8x23	8x19	140	90	480	610	560	28	100	315	350	509/587	1400/1400	230/230	940/940	1123/1259	994/1130	7/7	22/22s	
	11 219		16	150	125	8x23	8x19	140	90	480	610	560	28	100	315	350	554/651	1400/1400	230/230	940/940	1269/1405	1195/1331	7/7	28/28s	
	15 226		16	150	125	8x23	8x19	140	90	480	610	560	28	100	315	350	554/651	1400/1400	230/230	940/940	1299/1435	1239/1375	7/7	28/28s	
	1,5 176-150		16	150	125	8x23	8x19	140	90	480	610	560	28	100	315	350	516/-	1400/1400	230/230	940/940	1010/1146	-/-	7/7	12/12s	
125-200 SS	2	2,2 196-182	16	150	125	8x23	8x19	140	90	480	610	560	28	100	315	350	527/-	1400/1400	230/230	940/940	1028/1164	-/-	7/7	17/17s	
		3 215	16	150	125	8x23	8x19	140	90	480	610	560	28	100	315	350	552/-	1400/1400	230/230	940/940	1079/1215	-/-	7/7	22/22s	
		4 226	16	150	125	8x23	8x19	140	90	480	610	560	28	100	315	350	552/-	1400/1400	230/230	940/940	1079/1215	-/-	7/7	22/22s	
		45 196-166	16	150	125	8x23	8x19	140	90	600	730	670	28	100	315	350	765/-	1800/1800	300/300	1200/1200	1501/1637	-/-	9/9	60/60s	
		55 196-188	16	150	125	8x23	8x19	140	90	600	730	670	28	100	315	350	765/-	1800/1800	300/300	1200/1200	1501/1637	-/-	9/9	60/60s	
	4	75 209	16	150	125	8x23	8x19	140	90	750	890	830	28	130	315	415	848/-	2000/2000	330/330	1340/1340	1574/1710	-/-	10/10	73/73s	
		90 219	16	150	125	8x23	8x19	140	90	750	890	830	28	130	315	415	848/-	2000/2000	330/330	1340/1340	1684/1820	-/-	10/10	69/69s	
		110 226	16	150	125	8x23	8x19	140	90	750	890	830	28	130	315	415	848/-	2000/2000	330/330	1340/1340	1684/1820	-/-	10/10	76/76s	
		5,5 196-172	16	150	125	8x23	8x19	140	90	480	610	560	28	100	315	350	509/-	1400/1400	230/230	940/940	1073/1209	-/-	7/7	22/22s	
		7,5 201	16	150	125	8x23	8x19	140	90	480	610	560	28	100	315	350	509/-	1400/1400	230/230	940/940	1123/1259	-/-	7/7	22/22s	
125-250	2	11 221	16	150	125	8x23	8x19	140	90	480	610	560	28	100	315	350	554/651	1400/1400	230/230	940/940	1269/1405	1195/1331	7/7	28/28s	
		15 226	16	150	125	8x23	8x19	140	90	480	610	560	28	100	315	350	554/651	1400/1400	230/230	940/940	1269/1405	1239/1375	7/7	28/28s	
		1,5 196-164	16	150	125	8x23	8x19	140	90	480	610	560	28	100	315	350	516/-	1400/1400	230/230	940/940	1010/1146	-/-	7/7	12/12s	
		2,2 205	16	150	125	8x23	8x19	140	90	480	610	560	28	100	315	350	527/-	1400/1400	230/230	940/940	1028/1164	-/-	7/7	17/17s	
		3 218	16	150	125	8x23	8x19	140	90	480	610	560	28	100	315	350	552/-	1400/1400	230/230	940/940	1079/1215	-/-	7/7	22/22s	
	4	4 226	16	150	125	8x23	8x19	140	90	480	610	560	28	100	315	350	552/-	1400/1400	230/230	940/940	1079/1215	-/-	7/7	22/22s	
		90 222	16	150	125	8x23	8x19	140	90	750	890	830	28	130	355	415	848/-	2000/2000	330/330	1340/1340	1744/1880	-/-	10/10	69/69s	
		110 236	16	150	125	8x23	8x19	140	90	750	890	830	28	130	355	450	965/-	2000/2000	330/330	1340/1340	1726/1862	-/-	10/10	76/76s	
		132 249	16	150	125	8x23	8x19	140	90	750	890	830	28	130	355	450	965/-	2000/2000	330/330	1340/1340	1891/2027	-/-	10/10	76/76s	
		160 263	16	150	125	8x23	8x19	140	90	750	890	830	28	130	355	450	965/-	2000/2000	330/330	1340/1340	1891/2027	-/-	10/10	82/82s	
125-315	2	200 269	16	150	125	8x23	8x19	140	90	750	890	830	28	130	355	450	965/-	2000/2000	330/330	1340/1340	2046/2182	-/-	10/10	82/82s	
		11 220	16	150	125	8x23	8x19	140	90	480	610	560	28	100	355	350	554/651	1400/1400	230/230	940/940	1269/1405	1195/1331	7/7	28/28s	
		15 236	16	150	125	8x23	8x19	140	90	480	610	560	28	100	355	350	554/651	1400/1400	230/230	940/940	1299/1435	1239/1375	7/7	28/28s	
		18,5 249	16	150	125	8x23	8x19	140	90	480	610	560	28	100	355	350	636/658	1400/1400	230/230	940/940	1282/1418	1265/1401	7/7	35/35s	
		22 262	16	150	125	8x23	8x19	140	90	480	610	560	28	100	355	350	636/-	1400/1400	230/230	940/940	1312/1448	-/-	7/7	35/35s	
	4	30 269	16	150	125	8x23	8x19	140	90	530	660	600	28	100	355	350	670/-	1600/1600	270/270	1060/1060	1360/1496	-/-	8/8	42/42s	
		3 216	16	150	125	8x23	8x19	140	90	480	610	560	28	100	355	350	552/-	1400/1400	230/230	940/940	1079/1215	-/-	7/7	22/22s	
		4 232	16	150	125	8x23	8x19	140	90	480	610	560	28	100	355	350	552/-	1400/1400	230/230	940/940	1079/1215	-/-	7/7	22/22s	
		5,5 253	16	150	125	8x23	8x19	140	90	480	610	560	28	100	355	350	552/-	1400/1400	230/230	940/940	1129/1265	-/-	7/7	22/22s	
		7,5 269	16	150	125	8x23	8x19	140	90	480	610	560	28	100	355	350	587/-	1400/1400	230/230	940/940	1218/1354	-/-	7/7	28/28s	
125-315	2	132 262	16	150	125	8x23	8x19	140	110	750	890	830	28	130	355	450	965/-	2000/2000	330/330	1340/1340	1891/2027	-/-	10/10	75/75s	
		160 277	16	150	125	8x23	8x19	140	110	750	890	830	28	130	355	450	965/-	2000/2000	330/330	1340/1340	1891/2027	-/-	10/10	81/81s	
		200 297	16	150	125	8x23	8x19	140	110	750	890	830	28	130	355	450	965/-	2000/2000	330/330	1340/1340	2046/2182	-/-	10/10	81/81s	
		250 317	16	150	125	8x23	8x19	1																	

Типоразмер насоса Количество полюсов P2 [кВт]	Фактический размер рабочего колеса	Фланцы					Размеры NK [мм]											Рама- основание №1, 3							
		PN	DNs	DNd	Ss	Sd	a	a2	b1	b2	b3	d	h	h2	h3	h4 ²	l1 ¹	l2 ¹	l3 ¹	L ¹		EN/ISO	С- образная		
																				NK	NKE				
125-400	37	345	16	150	125	8x23	8x19	140	110	600	730	670	28	100	400	415	753/-	1800/1800	300/300	1200/1200	1462/1598	-/-	9/9	54/54s	
	45	368	16	150	125	8x23	8x19	140	110	600	730	670	28	100	400	415	753/-	1800/1800	300/300	1200/1200	1522/1658	-/-	9/9	54/54s	
	55	392	16	150	125	8x23	8x19	140	110	600	730	670	28	100	400	415	825/-	1800/1800	300/300	1200/1200	1561/1697	-/-	9/9	62/62s	
	75	433	16	150	125	8x23	8x19	140	110	750	890	830	28	130	400	445	878/-	2000/2000	330/330	1340/1340	1634/1770	-/-	10/10	67/67s	
	90	438	16	150	125	8x23	8x19	140	110	750	890	830	28	130	400	445	878/-	2000/2000	330/330	1340/1340	1744/1880	-/-	10/10	67/67s	
	11	351	16	150	125	8x23	8x19	140	110	600	730	670	28	100	400	415	652/-	1800/1800	300/300	1200/1200	1338/1474	-/-	9/9	30/30s	
	15	384	16	150	125	8x23	8x19	140	110	600	730	670	28	100	400	415	701/-	1800/1800	300/300	1200/1200	1372/1508	-/-	9/9	37/37s	
	6	18,5	410	16	150	125	8x23	8x19	140	110	600	730	670	28	100	400	415	730/-	1800/1800	300/300	1200/1200	1395/1531	-/-	9/9	44/44s
	22	434	16	150	125	8x23	8x19	140	110	600	730	670	28	100	400	415	730/-	1800/1800	300/300	1200/1200	1420/1556	-/-	9/9	44/44s	
	30	438	16	150	125	8x23	8x19	140	110	600	730	670	28	100	400	415	753/-	1800/1800	300/300	1200/1200	1522/1658	-/-	9/9	54/54s	
125-500	55	406	16	150	125	8x23	8x19	180	110	750	890	830	28	130	500	530	940/-	2000/2000	330/330	1340/1340	1741/1917	-/-	10/10	57/57s	
	75	447	16	150	125	8x23	8x19	180	110	750	890	830	28	130	500	530	963/-	2000/2000	330/330	1340/1340	1814/1990	-/-	10/10	65/65s	
	4	90	473	16	150	125	8x23	8x19	180	110	750	890	830	28	130	500	530	963/-	2000/2000	330/330	1340/1340	1924/2100	-/-	10/10	65/65s
	110	500	16	150	125	8x23	8x19	180	110	750	890	830	28	130	500	530	1045/-	2000/2000	330/330	1340/1340	1936/2112	-/-	10/10	79/79s	
	132	526	16	150	125	8x23	8x19	180	110	750	890	830	28	130	500	530	1045/-	2000/2000	330/330	1340/1340	2101/2277	-/-	10/10	84/84s	
	160	548	16	150	125	8x23	8x19	180	110	750	890	830	28	130	500	530	1045/-	2000/2000	330/330	1340/1340	2101/2277	-/-	10/10	84/84s	
	18,5	421	16	150	125	8x23	8x19	180	110	750	890	830	28	130	500	530	845/-	2000/2000	330/330	1340/1340	1575/1751	-/-	10/10	46/46s	
	22	445	16	150	125	8x23	8x19	180	110	750	890	830	28	130	500	530	845/-	2000/2000	330/330	1340/1340	1600/1776	-/-	10/10	46/46s	
	30	493	16	150	125	8x23	8x19	180	110	750	890	830	28	130	500	530	868/-	2000/2000	330/330	1340/1340	1702/1878	-/-	10/10	49/49s	
	6	37	524	16	150	125	8x23	8x19	180	110	750	890	830	28	130	500	530	940/-	2000/2000	330/330	1340/1340	1741/1917	-/-	10/10	57/57s
45	546	16	150	125	8x23	8x19	180	110	750	890	830	28	130	500	530	963/-	2000/2000	330/330	1340/1340	1814/1990	-/-	10/10	65/65s		
55	548	16	150	125	8x23	8x19	180	110	750	890	830	28	130	500	530	963/-	2000/2000	330/330	1340/1340	1814/1990	-/-	10/10	65/65s		
75	216-176	10	200	150	8x23	8x23	160	110	750	890	830	28	130	400	415	848/-	2000/2000	330/330	1340/1340	1594/1730	-/-	10/10	71/71s		
2	90	218-202	10	200	150	8x23	8x23	160	110	750	890	830	28	130	400	415	848/-	2000/2000	330/330	1340/1340	1704/1840	-/-	10/10	68/68s	
110	224	10	200	150	8x23	8x23	160	110	750	890	830	28	130	400	450	965/-	2000/2000	330/330	1340/1340	1686/1822	-/-	10/10	75/75s		
150-200	7,5	210-158	10	200	150	8x23	8x23	160	110	600	730	670	28	100	400	385	544/622	1800/1800	300/300	1200/1200	1143/1279	1014/1150	9/9	23/23s	
	4	11	218-208	10	200	150	8x23	8x23	160	110	600	730	670	28	100	400	380	584/681	1800/1800	300/300	1200/1200	1289/1425	1215/1351	9/9	29/29s
	15	224	10	200	150	8x23	8x23	160	110	600	730	670	28	100	400	380	584/681	1800/1800	300/300	1200/1200	1319/1455	1259/1395	9/9	29/29s	
	2,2	210-168	10	200	150	8x23	8x23	160	110	600	730	670	28	100	400	380	557/-	1800/1800	300/300	1200/1200	1048/1184	-/-	9/9	18/18s	
	6	3	218-200	10	200	150	8x23	8x23	160	110	600	730	670	28	100	400	385	587/-	1800/1800	300/300	1200/1200	1099/1235	-/-	9/9	23/23s
	4	224	10	200	150	8x23	8x23	160	110	600	730	670	28	100	400	385	587/-	1800/1800	300/300	1200/1200	1099/1235	-/-	9/9	23/23s	
	132	226-220	10	200	150	8x23	8x23	160	110	750	890	830	28	130	375	450	965/-	2000/2000	330/330	1340/1340	1911/2047	-/-	10/10	75/75s	
	2	160	235	10	200	150	8x23	8x23	160	110	750	890	830	28	130	375	450	965/-	2000/2000	330/330	1340/1340	1911/2047	-/-	10/10	81/81s
	200	250	10	200	150	8x23	8x23	160	110	750	890	830	28	130	375	450	965/-	2000/2000	330/330	1340/1340	2066/2202	-/-	10/10	81/81s	
	250	265	10	200	150	8x23	8x23	160	110	750	890	830	28	130	375	450	950/-	2000/2000	330/330	1340/1340	2066/2202	-/-	10/10	96/96s	
150-250 CI	15	226-214	10	200	150	8x23	8x23	160	110	600	730	670	28	100	375	380	584/681	1800/1800	300/300	1200/1200	1379/1515	1319/1455	9/9	29/29s	
	18,5	230	10	200	150	8x23	8x23	160	110	600	730	670	28	100	375	380	669/691	1800/1800	300/300	1200/1200	1362/1498	1345/1481	9/9	36/36s	
	4	22	242	10	200	150	8x23	8x23	160	110	600	730	670	28	100	375	380	669/-	1800/1800	300/300	1200/1200	1392/1528	-/-	9/9	36/36s
	30	262	10	200	150	8x23	8x23	160	110	600	730	670	28	100	375	380	695/-	1800/1800	300/300	1200/1200	1440/1576	-/-	9/9	43/43s	
	37	275	10	200	150	8x23	8x23	160	110	600	730	670	28	100	375	380	718/-	1800/1800	300/300	1200/1200	1482/1618	-/-	9/9	53/53s	
	45	282	10	200	150	8x23	8x23	160	110	600	730	670	28	100	375	380	718/-	1800/1800	300/300	1200/1200	1542/1678	-/-	9/9	53/53s	
	5,5	235	10	200	150	8x23	8x23	160	110	600	730	670	28	100	375	385	587/-	1800/1800	300/300	1200/1200	1209/1345	-/-	9/9	23/23s	
	7,5	252	10	200	150	8x23	8x23	160	110	600	730	670	28	100	375	380	617/-	1800/1800	300/300	1200/1200	1298/1434	-/-	9/9	29/29s	
	11	282	10	200	150	8x23	8x23	160	110	600	730	670	28	100	375	380	617/-	1800/1800	300/300	1200/1200	1358/1494	-/-	9/9	29/29s	
	132	230	10	200	150	8x23	8x23	160	110	750	890	830	28	130	375	450	965/-	2000/2000	330/330	1340/1340	1911/2047	-/-	10/10	75/75s	
150-250 SS	2	160	245	10	200	150	8x23	8x23	160	110	750	890	830	28	130	375	450	965/-	2000/2000	330/330	1340/1340	1911/2047	-/-	10/10	81/81s
	200	260	10	200	150	8x23	8x23	160	110	750	890	830	28	130	375	450	965/-	2000/2000	330/330	1340/1340	2066/2202	-/-	10/10	81/81s	
	250	275	10	200	150	8x23	8x23	160	110	750	890	830	28	130	375	450	950/-	2000/2000	330/330	1340/1340	2066/2202	-/-	10/10	96/96s	
	15	226	10	200	150	8x23	8x23	160	110	600	730	670	28	100	375	380	584/681	1800/1800	300/300	1200/1200	1379/1515	1319/1455	9/9	29/29s	
	18,5	238	10	200	150	8x23	8x23	160	110	600	730	670	28	100	375	380	669/691	1800/1800	300/300	1200/1200	1362/1498	1345/1481	9/9	36/36s	
	4	22	251	10	200	150	8x23	8x23	160	110	600	730	670	28	100	375	380	669/-	1800/1800	300/300	1200/1200	1392/1528	-/-	9/9	36/36s
	30	271	10	200	150	8x23	8x23	160	110	600	730	670	28	100	375	380	695/-	1800/1800	300/300	1200/1200	1440/1576	-/-	9/9	43/43s	
	37	284	10	2																					

Типоразмер насоса	Количество полюсов P2 [кВт]	Фактический размер рабочего колеса	Фланцы					Размеры NK [мм]											Рама-основание №1, 3					
			PN	DNs	DNd	Ss	Sd	a	a2	b1	b2	b3	d	h	h2	h3	h4 ²	l1 ¹	l2 ¹	l3 ¹	L ¹		EN/ISO	С-образная
																					NK	NKE		
150-315.2	2	160 244	10	200	150	8x23	8x23	160	110	750	890	830	28	110	400	450	970/-	2000/2000	330/330	1340/1340	2191/2367	-/-	10/10	81/81s
		200 262	10	200	150	8x23	8x23	160	110	750	890	830	28	110	400	450	970/-	2000/2000	330/330	1340/1340	2206/2382	-/-	10/10	81/81s
	4	22 250	10	200	150	8x23	8x23	160	110	600	730	670	28	100	400	380	669/-	1800/1800	300/300	1200/1200	1392/1528	-/-	9/9	36/36s
		30 275	10	200	150	8x23	8x23	160	110	600	730	670	28	100	400	380	698/-	1800/1800	300/300	1200/1200	1440/1576	-/-	9/9	43/43s
		37 294	10	200	150	8x23	8x23	160	110	600	730	670	28	100	400	380	718/-	1800/1800	300/300	1200/1200	1482/1618	-/-	9/9	53/53s
		45 314	10	200	150	8x23	8x23	160	110	600	730	670	28	100	400	380	718/-	1800/1800	300/300	1200/1200	1542/1678	-/-	9/9	53/53s
		55 334	10	200	150	8x23	8x23	160	110	600	730	670	28	100	400	380	790/-	1800/1800	300/300	1200/1200	1581/1717	-/-	9/9	61/61s
		75 342	10	200	150	8x23	8x23	160	110	750	890	830	28	130	400	415	848/-	2000/2000	330/330	1340/1340	1654/1790	-/-	10/10	68/68s
		7,5 259	10	200	150	8x23	8x23	160	110	600	730	670	28	100	400	380	617/-	1800/1800	300/300	1200/1200	1298/1434	-/-	9/9	29/29s
		11 293	10	200	150	8x23	8x23	160	110	600	730	670	28	100	400	380	617/-	1800/1800	300/300	1200/1200	1358/1494	-/-	9/9	29/29s
150-315	6	15 328	10	200	150	8x23	8x23	160	110	600	730	670	28	100	400	380	669/-	1800/1800	300/300	1200/1200	1392/1528	-/-	9/9	36/36s
		18,5 342	10	200	150	8x23	8x23	160	110	600	730	670	28	100	400	380	695/-	1800/1800	300/300	1200/1200	1415/1551	-/-	9/9	43/43s
	4	37 275	10	200	150	8x23	8x23	160	110	600	730	670	28	100	400	380	718/-	1800/1800	300/300	1200/1200	1482/1618	-/-	9/9	53/53s
		45 291	10	200	150	8x23	8x23	160	110	600	730	670	28	100	400	380	718/-	1800/1800	300/300	1200/1200	1542/1678	-/-	9/9	53/53s
		55 310	10	200	150	8x23	8x23	160	110	600	730	670	28	100	400	380	790/-	1800/1800	300/300	1200/1200	1581/1717	-/-	9/9	61/61s
		75 336	10	200	150	8x23	8x23	160	110	750	890	830	28	130	400	415	848/-	2000/2000	330/330	1340/1340	1654/1790	-/-	10/10	68/68s
		90 338	10	200	150	8x23	8x23	160	110	750	890	830	28	130	400	415	848/-	2000/2000	330/330	1340/1340	1764/1900	-/-	10/10	68/68s
		11 280	10	200	150	8x23	8x23	160	110	600	730	670	28	100	400	380	617/-	1800/1800	300/300	1200/1200	1358/1494	-/-	9/9	29/29s
		15 305	10	200	150	8x23	8x23	160	110	600	730	670	28	100	400	380	669/-	1800/1800	300/300	1200/1200	1392/1528	-/-	9/9	36/36s
		18,5 322	10	200	150	8x23	8x23	160	110	600	730	670	28	100	400	380	695/-	1800/1800	300/300	1200/1200	1415/1551	-/-	9/9	43/43s
150-400	6	22 337	10	200	150	8x23	8x23	160	110	600	730	670	28	100	400	380	695/-	1800/1800	300/300	1200/1200	1440/1576	-/-	9/9	43/43s
	4	30 338	10	200	150	8x23	8x23	160	110	600	730	670	28	100	400	380	718/-	1800/1800	300/300	1200/1200	1542/1678	-/-	9/9	53/53s
		55 343	10	200	150	8x23	8x23	160	110	600	730	670	28	100	400	380	825/-	1800/1800	300/300	1200/1200	1581/1717	-/-	9/9	62/62s
		75 375	10	200	150	8x23	8x23	160	110	750	890	830	28	130	450	445	878/-	2000/2000	330/330	1340/1340	1654/1790	-/-	10/10	67/67s
		90 394	10	200	150	8x23	8x23	160	110	750	890	830	28	130	450	445	878/-	2000/2000	330/330	1340/1340	1764/1900	-/-	10/10	67/67s
		110 412	10	200	150	8x23	8x23	160	110	750	890	830	28	130	450	450	965/-	2000/2000	330/330	1340/1340	1776/1912	-/-	10/10	74/74s
		132 431	10	200	150	8x23	8x23	160	110	750	890	830	28	130	450	450	965/-	2000/2000	330/330	1340/1340	2081/2257	-/-	10/10	85/85s
		160 438	10	200	150	8x23	8x23	160	110	750	890	830	28	130	450	450	965/-	2000/2000	330/330	1340/1340	2081/2257	-/-	10/10	85/85s
		18,5 357	10	200	150	8x23	8x23	160	110	600	730	670	28	100	450	415	730/-	1800/1800	300/300	1200/1200	1415/1551	-/-	9/9	44/44s
		22 375	10	200	150	8x23	8x23	160	110	600	730	670	28	100	450	415	730/-	1800/1800	300/300	1200/1200	1440/1576	-/-	9/9	44/44s
150-500	6	30 408	10	200	150	8x23	8x23	160	110	600	730	670	28	100	450	415	753/-	1800/1800	300/300	1200/1200	1542/1678	-/-	9/9	54/54s
	4	37 430	10	200	150	8x23	8x23	160	110	600	730	670	28	100	450	415	825/-	1800/1800	300/300	1200/1200	1581/1717	-/-	9/9	62/62s
		45 438	10	200	150	8x23	8x23	160	110	750	890	830	28	130	450	445	878/-	2000/2000	330/330	1340/1340	1654/1790	-/-	10/10	67/67s
		132 459	10	200	150	8x23	8x23	180	110	750	890	830	28	130	500	530	1045/-	2000/2000	330/330	1340/1340	2101/2277	-/-	10/10	84/84s
		160 489	10	200	150	8x23	8x23	180	110	750	890	830	28	130	500	530	1045/-	2000/2000	330/330	1340/1340	2101/2277	-/-	10/10	84/84s
		200 521	10	200	150	8x23	8x23	180	110	750	890	830	28	130	500	530	1045/-	2000/2000	330/330	1340/1340	2256/2432	-/-	10/10	84/84s
		37 457	10	200	150	8x23	8x23	180	110	750	890	830	28	130	500	530	940/-	2000/2000	330/330	1340/1340	1741/1917	-/-	10/10	57/57s
		45 483	10	200	150	8x23	8x23	180	110	750	890	830	28	130	500	530	963/-	2000/2000	330/330	1340/1340	1814/1990	-/-	10/10	65/65s
		55 513	10	200	150	8x23	8x23	180	110	750	890	830	28	130	500	530	963/-	2000/2000	330/330	1340/1340	1814/1990	-/-	10/10	65/65s
		75 548	10	200	150	8x23	8x23	180	110	750	890	830	28	130	500	530	1045/-	2000/2000	330/330	1340/1340	1936/2112	-/-	10/10	79/79s
200-400	6	37 280	10	250	200	12x23	8x23	170	110	730	890	830	28	130	400	530	868/-	1690/1880	330/330	1030/1220	1660/1836	-/-	10E/10 F	49/49s
		45 296	10	250	200	12x23	8x23	170	110	730	890	830	28	130	400	530	868/-	1690/1880	330/330	1030/1220	1720/1896	-/-	10E/10 F	49/49s
		55 312	10	250	200	12x23	8x23	170	110	730	890	830	28	130	400	530	940/-	1690/1880	330/330	1030/1220	1759/1935	-/-	10E/10 F	57/57s
	4	75 344	10	250	200	12x23	8x23	170	110	730	890	830	28	130	400	530	963/-	1690/2110	330/330	1030/1450	1832/2008	-/-	10E/10 D	65/65s
		90 364	10	250	200	12x23	8x23	170	110	730	890	830	28	130	400	530	963/-	1880/2110	330/330	1220/1450	1942/2118	-/-	10F/10 D	65/65s
		110 392	10	250	200	12x23	8x23	170	110	730	890	830	28	130	400	530	1050/-	1880/2110	330/330	1220/1450	1954/2130	-/-	10F/10 D	79/79s
		132 404	10	250	200	12x23	8x23	170	110	730	890	830	28	130	400	530	1050/-	2110/2110	330/330	1450/1450	2119/2295	-/-	10D/10 D	84/84s

Типоразмер насоса Количество полюсов P2 [кВт]	Фактический размер рабочего колеса	Фланцы					Размеры NK [мм]													Рама- основание №1, 3					
		PN	DNs	DNd	Ss	Sd	a	a2	b1	b2	b3	d	h	h2	h3	h4 ²	l1 ¹	l2 ¹	l3 ¹	L ¹		EN/ISO	С- образная		
																				NK	NKE				
200-450	4	75	367	10	250	200	12x23	8x23	150	110	730	890	830	28	130	450	530	963/-	1690/2110	330/330	1030/1450	1805/1981	-/-	10E/10 D	65/65s
		90	391	10	250	200	12x23	8x23	150	110	730	890	830	28	130	450	530	963/-	1880/2110	330/330	1220/1450	1915/2091	-/-	10F/10 D	65/65s
	6	110	415	10	250	200	12x23	8x23	150	110	730	890	830	28	130	450	530	1050/-	1880/2110	330/330	1220/1450	1927/2103	-/-	10F/10 D	79/79s
		132	435	10	250	200	12x23	8x23	150	110	730	890	830	28	130	450	530	1050/-	2110/2110	330/330	1450/1450	2092/2268	-/-	10D/10 D	84/84s
		160	455	10	250	200	12x23	8x23	150	110	730	890	830	28	130	450	530	1050/-	2110/2110	330/330	1450/1450	2092/2268	-/-	10D/10 D	84/84s
		18,5	355	10	250	200	12x23	8x23	150	110	730	890	830	28	130	450	530	845/-	1690/1880	330/330	1030/1220	1566/1742	-/-	10E/10 F	46/46s
	6	22	371	10	250	200	12x23	8x23	150	110	730	890	830	28	130	450	530	845/-	1690/1880	330/330	1030/1220	1591/1767	-/-	10E/10 F	46/46s
		30	407	10	250	200	12x23	8x23	150	110	730	890	830	28	130	450	530	868/-	1690/1880	330/330	1030/1220	1693/1869	-/-	10E/10 F	49/49s
		37	431	10	250	200	12x23	8x23	150	110	730	890	830	28	130	450	530	940/-	1690/1880	330/330	1030/1220	1732/1908	-/-	10E/10 F	57/57s
		45	451	10	250	200	12x23	8x23	150	110	730	890	830	28	130	450	530	963/-	1690/2110	330/330	1030/1450	1805/1981	-/-	10E/10 D	65/65s
37		266	10	300	250	12x23	12x23	180	110	730	890	830	28	130	400	580	918/-	1690/1880	330/330	1030/1220	1711/1887	-/-	10E/10 F	50/50s	
45		294	10	300	250	12x23	12x23	180	110	730	890	830	28	130	400	580	918/-	1690/1880	330/330	1030/1220	1771/1947	-/-	10E/10 F	50/50s	
250-350	4	55	318	10	300	250	12x23	12x23	180	110	730	890	830	28	130	400	580	990/-	1690/1880	330/330	1030/1220	1810/1986	-/-	10E/10 F	58/58s
		75	362	10	300	250	12x23	12x23	180	110	730	890	830	28	130	400	580	1013/-	1880/2110	330/330	1220/1450	1883/2059	-/-	10F/10 D	66/66s
	90	370	10	300	250	12x23	12x23	180	110	730	890	830	28	130	400	580	1013/-	1880/2110	330/330	1220/1450	1993/2169	-/-	10F/10 D	66/66s	
	11	277	10	300	250	12x23	12x23	180	110	730	890	830	28	130	400	580	817/-	1690/1690	330/330	1030/1030	1587/1763	-/-	10E/10 E	26/26s	
	15	306	10	300	250	12x23	12x23	180	110	730	890	830	28	130	400	580	866/-	1690/1690	330/330	1030/1030	1621/1797	-/-	10E/10 E	40/40s	
	6	18,5	330	10	300	250	12x23	12x23	180	110	730	890	830	28	130	400	580	895/-	1690/1880	330/330	1030/1220	1644/1820	-/-	10E/10 F	47/47s
250-400	6	22	366	10	300	250	12x23	12x23	180	110	730	890	830	28	130	400	580	895/-	1690/1880	330/330	1030/1220	1669/1845	-/-	10E/10 F	47/47s
		45	281	10	300	250	12x23	12x23	160	110	730	890	830	28	130	500	580	918/-	1690/1880	330/330	1030/1220	1726/1902	-/-	10E/10 F	50/50s
	55	301	10	300	250	12x23	12x23	160	110	730	890	830	28	130	500	580	990/-	1690/1880	330/330	1030/1220	1765/1941	-/-	10E/10 F	58/58s	
	75	329	10	300	250	12x23	12x23	160	110	730	890	830	28	130	500	580	1013/-	1880/2110	330/330	1220/1450	1838/2014	-/-	10F/10 D	66/66s	
	4	90	349	10	300	250	12x23	12x23	160	110	730	890	830	28	130	500	580	1013/-	1880/2110	330/330	1220/1450	1948/2124	-/-	10F/10 D	66/66s
	110	365	10	300	250	12x23	12x23	160	110	730	890	830	28	130	500	580	1100/-	1880/2110	330/330	1220/1450	1960/2136	-/-	10F/10 D	78/78s	
	132	385	10	300	250	12x23	12x23	160	110	730	890	830	28	130	500	580	1100/-	1880/2110	330/330	1220/1450	2125/2301	-/-	10F/10 D	83/83s	
	160	405	10	300	250	12x23	12x23	160	110	730	890	830	28	130	500	580	1100/-	1880/2110	330/330	1220/1450	2125/2301	-/-	10F/10 D	83/83s	
	15	289	10	300	250	12x23	12x23	160	110	730	890	830	28	130	500	580	866/-	1690/1690	330/330	1030/1030	1576/1752	-/-	10E/10 E	40/40s	
	18,5	313	10	300	250	12x23	12x23	160	110	730	890	830	28	130	500	580	895/-	1690/1880	330/330	1030/1220	1599/1775	-/-	10E/10 F	47/47s	
6	22	329	10	300	250	12x23	12x23	160	110	730	890	830	28	130	500	580	895/-	1690/1880	330/330	1030/1220	1624/1800	-/-	10E/10 F	47/47s	
	30	361	10	300	250	12x23	12x23	160	110	730	890	830	28	130	500	580	918/-	1690/1880	330/330	1030/1220	1726/1902	-/-	10E/10 F	50/50s	
	37	381	10	300	250	12x23	12x23	160	110	730	890	830	28	130	500	580	990/-	1690/1880	330/330	1030/1220	1765/1941	-/-	10E/10 F	58/58s	
	45	401	10	300	250	12x23	12x23	160	110	730	890	830	28	130	500	580	1013/-	1880/2110	330/330	1220/1450	1838/2014	-/-	10F/10 D	66/66s	

¹ Насос с жесткой муфтой или насос с муфтой с проставкой.

² Насос со стандартным электродвигателем или насос с E-двигателем.

³ Рама-основание EN/ISO, см. стр. 168. С-образная рама-основание, см. стр. 169.

Типоразмер насоса Количество полюсов P2 [кВт]	Фактический размер рабочего колеса	Фланцы					Размеры NK [мм]													Рама- основание №1, 3					
		PN	DNs	DNd	Ss	Sd	a	a2	b1	b2	b3	d	h	h2	h3	h4 ²	l1 ¹	l2 ¹	l3 ¹	L ¹		EN/ISO	С- образная		
																				NK	NKE				
250-450	4	75	325	10	300	250	12x23	12x23	165	110	730	890	830	28	130	500	580	1013/-	1880/2110	330/330	1220/1450	1833/2009	-/-	10F/10 D	66/66s
		90	341	10	300	250	12x23	12x23	165	110	730	890	830	28	130	500	580	1013/-	1880/2110	330/330	1220/1450	1943/2119	-/-	10F/10 D	66/66s
		110	361	10	300	250	12x23	12x23	165	110	730	890	830	28	130	500	580	1100/-	1880/2110	330/330	1220/1450	1955/2131	-/-	10F/10 D	78/78s
		132	381	10	300	250	12x23	12x23	165	110	730	890	830	28	130	500	580	1100/-	1880/2110	330/330	1220/1450	2120/2296	-/-	10F/10 D	83/83s
	160	401	10	300	250	12x23	12x23	165	110	730	890	830	28	130	500	580	1100/-	1880/2110	330/330	1220/1450	2120/2296	-/-	10F/10 D	83/83s	
	200	445	10	300	250	12x23	12x23	165	110	730	890	830	28	130	500	580	1100/-	1880/2110	330/330	1220/1450	2275/2451	-/-	10F/10 D	83/83s	
	18,5	313	10	300	250	12x23	12x23	165	110	730	890	830	28	130	500	580	895/-	1690/1880	330/330	1030/1220	1594/1770	-/-	10E/10 F	47/47s	
	22	325	10	300	250	12x23	12x23	165	110	730	890	830	28	130	500	580	895/-	1690/1880	330/330	1030/1220	1619/1795	-/-	10E/10 F	47/47s	
	6	30	357	10	300	250	12x23	12x23	165	110	730	890	830	28	130	500	580	918/-	1690/1880	330/330	1030/1220	1721/1897	-/-	10E/10 F	50/50s
		37	377	10	300	250	12x23	12x23	165	110	730	890	830	28	130	500	580	990/-	1690/1880	330/330	1030/1220	1760/1936	-/-	10E/10 F	58/58s
45		397	10	300	250	12x23	12x23	165	110	730	890	830	28	130	500	580	1013/-	1880/2110	330/330	1220/1450	1833/2009	-/-	10F/10 D	66/66s	
55		433	10	300	250	12x23	12x23	165	110	730	890	830	28	130	500	580	1013/-	1880/2110	330/330	1220/1450	1723/1899	-/-	10F/10 D	66/66s	
160		417	10	300	250	12x23	12x23	165	110	730	890	830	28	130	500	580	1100/-	1880/2110	330/330	1220/1450	2125/2301	-/-	10F/10 D	83/83s	
200		445	10	300	250	12x23	12x23	165	110	730	890	830	28	130	500	580	1100/-	1880/2110	330/330	1220/1450	2280/2456	-/-	10F/10 D	83/83s	
250-500	4	250	485	10	300	250	12x23	12x23	165	110	730	890	830	28	130	500	580	1080/-	2110/2290	330/330	1450/1630	2280/2456	-/-	10D/10 G	98/98s
		315	525	10	300	250	12x23	12x23	165	110	730	890	830	28	130	500	580	1080/-	-/2290	-/330	-/1630	-/2600	-/-	-/10G	-/98s
		45	409	10	300	250	12x23	12x23	165	110	730	890	830	28	130	500	580	1013/-	1690/2110	330/330	1030/1450	1838/2014	-/-	10E/10 D	66/66s
	6	55	437	10	300	250	12x23	12x23	165	110	730	890	830	28	130	500	580	1013/-	1880/2110	330/330	1220/1450	1728/1904	-/-	10F/10 D	66/66s
		75	485	10	300	250	12x23	12x23	165	110	730	890	830	28	130	500	580	1100/-	1880/2110	330/330	1220/1450	1960/2136	-/-	10F/10 D	78/78s
		90	525	10	300	250	12x23	12x23	165	110	730	890	830	28	130	500	580	1100/-	1880/2110	330/330	1220/1450	2125/2301	-/-	10F/10 D	83/83s

¹ Насос с жёсткой муфтой или насос с муфтой с проставкой.
² Насос со стандартным электродвигателем или насос с E-двигателем.
³ Рама-основание EN/ISO, см. стр. 168. С-образная рама-основание, см. стр. 169.

18. Минимальный индекс энергоэффективности

Минимальный индекс энергоэффективности (MEI) - это безразмерная шкала для измерения эффективности гидравлического насоса в точке оптимального КПД при частичной нагрузке и перегрузке.

Постановлением Европейской комиссии установлен $MEI \geq 0,10$, начиная с 1 января 2013 года, и $MEI \geq 0,40$ с 1 января 2015 года. Ориентировочное целевое значение для водяного насоса с наилучшими показателями производительности на рынке определено в Постановлении от 1 января 2013 года.

- Целевым значением наиболее производительных водяных насосов является $MEI \geq 0,70$.
- Эффективность насоса с подрезанным рабочим колесом несколько ниже, чем эффективность насоса с рабочим колесом полного диаметра. Однако подрезка рабочего колеса позволяет приспособить характеристику насоса под конкретную рабочую точку, что приводит к значительному сокращению энергопотребления. Минимальный индекс энергоэффективности (MEI) рассчитывается исходя из полного диаметра рабочего колеса.
- Применение такого насоса может стать еще эффективнее и экономичнее, если контроль будет осуществляться электродвигателем с регулируемой частотой вращения, который согласует производительность насоса с потребностями системы.

Информацию о целевых значениях эффективности можно найти по адресу: <http://europump.eu/efficiencycharts>.

2 полюса			4 полюса			6 полюсов		
Типоразмер насоса	NB MEI	NK MEI	Типоразмер насоса	NB MEI	NK MEI	Типоразмер насоса	NB MEI	NK MEI
32-125.1/140	0,70	0,70	32-125.1/140	0,70	0,70	100-160/176	0,70	0,70
32-125/142	0,70	0,70	32-125/142	0,70	0,70	100-200/219	0,70	0,65
32-160.1/177	0,70	0,70	32-160.1/177	0,60	0,55	100-250/274	0,70	0,70
32-160/177	0,59	0,52	32-160/173	0,65	0,60	100-315/334	0,70	0,70
32-200.1/207	0,58	0,52	32-200.1/207	0,70	0,70	100-400/415	0,70	0,70
32-200/219	0,62	0,55	32-200/219	0,69	0,64	125-200/226	0,70	0,70
32-250/262	0,70	0,65	32-250/262	0,70	0,70	125-250/269	0,70	0,68
40-125/142	0,70	0,70	40-125/142	0,70	0,70	125-315/338	0,70	0,70
40-160/177	0,70	0,70	40-160/177	0,70	0,70	125-400/438	0,56	0,51
40-200/219	0,65	0,59	40-200/219	0,70	0,70	125-500/548	0,50	0,46
40-250/260	0,70	0,70	40-250/260	0,70	0,70	150-200/224	0,70	0,70
40-315/336	0,70	0,70	40-315/344	0,64	0,60	150-250/282	0,70	0,67
50-125/144	0,70	0,68	50-125/144	0,64	0,60	150-315.2/342	0,70	0,65
50-160/177	0,70	0,70	50-160/177	0,70	0,70	150-315/338	0,60	0,54
50-200/219	0,70	0,70	50-200/219	0,70	0,70	150-400/438	0,70	0,70
50-250/263	0,67	0,61	50-250/263	0,70	0,70	150-500/548	0,66	0,61
50-315/321	0,56	0,50	50-315/344	0,70	0,70	200-400/404	0,70	0,69
65-125/144	0,70	0,70	65-125/144	0,70	0,70	200-450/451	0,45	0,42
65-160/177	0,70	0,70	65-160/177	0,70	0,70	250-350/366	0,70	0,70
65-200/219	0,70	0,70	65-200/219	0,70	0,70	250-400/401	0,46	0,42
65-250/270	0,57	0,51	65-250/270	0,70	0,67	250-450/433	0,69	0,64
65-315/320	0,70	0,65	65-315/320	0,70	0,70	250-500/525	0,48	0,45
80-160/177	0,70	0,70	80-160/177	0,70	0,70			
80-200/222	0,70	0,65	80-200/222	0,70	0,70			
80-250/270	0,70	0,70	80-250/270	0,70	0,70			
80-315/328	0,68	0,62	80-315/334	0,70	0,70			
100-160/176	0,70	0,70	80-400/438	0,44	0,41			
100-200/219	0,68	0,62	100-160/176	0,70	0,70			
100-250/274	0,70	0,70	100-200/219	0,65	0,61			
100-315/322	0,63	0,56	100-250/274	0,70	0,70			
125-200/224	0,70	0,70	100-315/334	0,70	0,70			
125-250/269	0,55	0,49	100-400/415	0,70	0,70			
125-315/317	0,69	0,62	125-200/226	0,70	0,70			
150-200/224	0,70	0,70	125-250/269	0,62	0,57			
150-250/265	0,70	0,70	125-315/338	0,68	0,63			
150-315.2/262	0,70	0,70	125-400/438	0,55	0,50			
			125-500/548	0,50	0,46			
			150-200/224	0,70	0,70			
			150-250/282	0,67	0,62			
			150-315.2/342	0,68	0,63			
			150-315/338	0,53	0,48			
			150-400/438	0,70	0,70			
			150-500/521	0,47	0,43			
			200-400/404	0,58	0,52			
			200-450/455	0,44	0,40			
			250-350/370	0,70	0,70			
			250-400/405	0,50	0,46			
			250-450/445	0,70	0,68			
			250-500/525	0,48	0,45			

19. Рамы-основания

Рамы-основания NK

Номер рамы-основания EN/ISO указан для каждого насоса в разделе 17. *Габаритные чертежи и технические данные.*



Рис. 78 Насос NK на раме-основании

Номер С-образной рамы-основания для каждого насоса приведен в разделе *Насос NK с С-образной рамой-основанием, габаритные чертежи*. См. стр. 169.

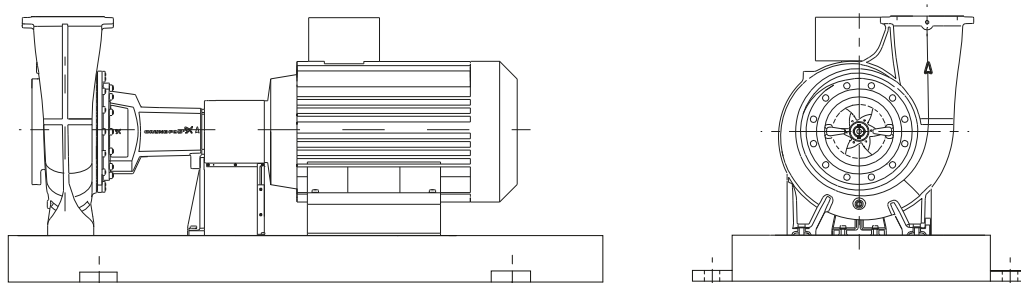

Рис. 79 Насос NK с С-образной рамой-основанием

TM05 1513 2417

TM05 9293 2417

Размеры рам-оснований для насосов NK

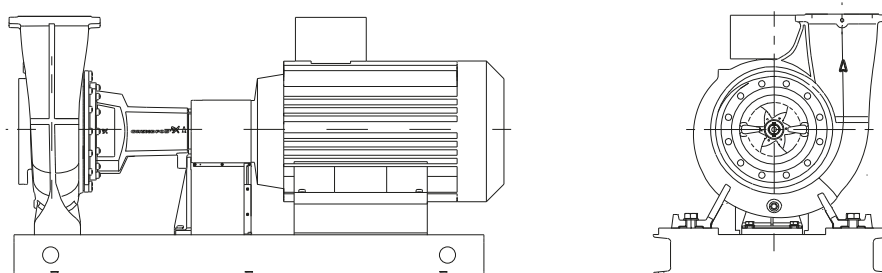
Номер рамы-основания EN/ISO указан для каждого насоса в разделе 17. *Габаритные чертежи и технические данные.*

Рама-основание EN/ISO с 4 установочными отверстиями

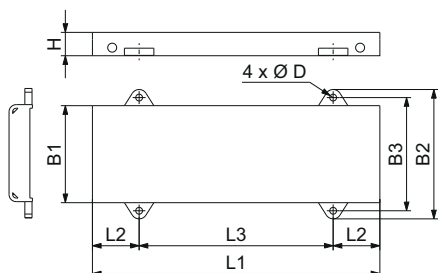

TM07 0506 5117

Рис. 80 Рама-основание EN/ISO с 4 установочными отверстиями

Номер рамы-основания	Размеры [мм]							
	L1	L2	L3	B1	B2	B3	D	H
2	800	130	540	270	360	315	19	65
2 st	704	130	444	270	360	315	19	65
3	900	150	600	300	390	345	19	65
3 st	804	150	504	300	390	345	19	65
3-B st	804	150	504	300	390	345	19	65
4	1000	170	660	340	450	400	24	80
4-B st	929	170	589	340	450	400	24	80
5	1120	190	740	380	490	440	24	80
5 st	1022	190	642	380	490	440	24	80
5-B st	1022	190	642	380	490	440	24	80
6	1250	205	840	430	540	490	24	80
6 st	1143	205	733	430	540	490	24	80
6-B st	1175	205	765	430	540	490	24	80
7	1400	230	940	480	610	560	28	100
7 st	1101	230	641	480	610	560	28	100
7-B st	1294	230	834	480	610	560	28	100

Рама-основание EN/ISO с 6 установочными отверстиями

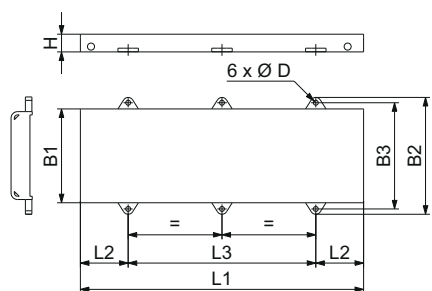

TM07 0504 5117

Рис. 81 Рама-основание EN/ISO с 6 установочными отверстиями

Номер рамы-основания	Размеры [мм]							
	L1	L2	L3	B1	B2	B3	D	H
8	1600	270	1060	530	660	600	28	100
8 st	1464	270	924	530	660	600	28	100
8-B st	1464	270	924	530	660	600	28	100
9	1800	300	1200	600	730	670	28	100
9 st	1624	300	1024	600	730	670	28	100
9-B st	1624	300	1024	600	730	670	28	100

Номер рамы-основания	Размеры [мм]							
	L1	L2	L3	B1	B2	B3	D	H
9-C st	1634	300	1024	600	730	670	28	100
10	2000	330	1340	730	890	830	28	130
10-A st	1824	330	1164	730	890	830	28	130
10-B st	1824	330	1164	730	890	830	28	130
10-C st	1824	330	1164	730	890	830	28	130

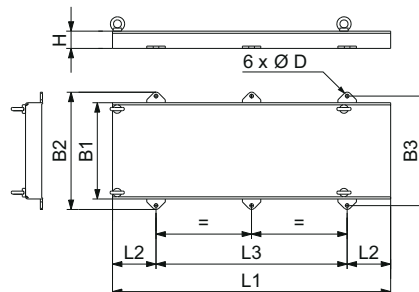

TM07 0505 5117

Рис. 82 Рама-основание EN/ISO с подъемными проушинами и 6 установочными отверстиями

Номер рамы-основания	Размеры [мм]							
	L1	L2	L3	B1	B2	B3	D	H
10D	2110	330	1450	730	890	830	28	130
10E	1690	330	1030	730	890	830	28	130
10F	1880	330	1220	730	890	830	28	130
10G	2290	330	1630	730	890	830	28	130

Рама-основание EN/ISO с 8 установочными отверстиями

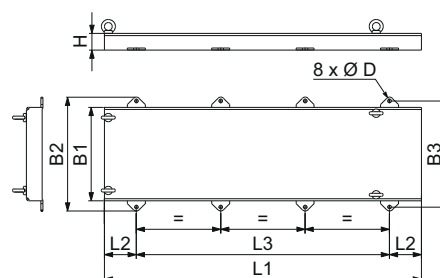

TM07 0507 5117

Рис. 83 Рама-основание EN/ISO с 8 установочными отверстиями

Номер рамы-основания	Размеры [мм]							
	L1	L2	L3	B1	B2	B3	D	H
10H	2480	250	1980	730	890	830	28	130

Насос NK с С-образной рамой-основанием, габаритные чертежи

С-образная рама-основание с 4 установочными отверстиями

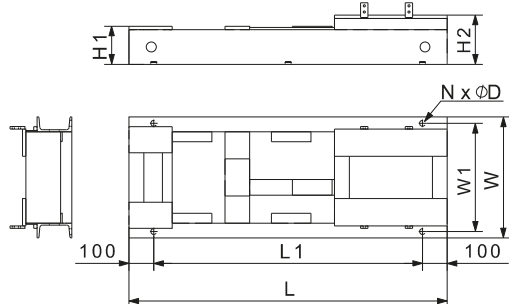

TM05 7709 1513

Рис. 84 С-образная рама-основание с 4 установочными отверстиями

Номер рамы-основания	Размеры [мм]							
	L	L1	W	W1	H1	H2	N	D
1	645	445	330	295	73	134	4	14
1s	731	531	330	295	73	134	4	14
2	700	500	300	265	73	105	4	14
2s	796	596	300	265	73	105	4	14
3	685	485	400	365	77	177	4	14
3s	781	581	400	365	77	177	4	14
3As	800	600	400	365	77	197	4	14
4	805	605	400	365	77	177	4	14
4s	941	741	400	365	77	177	4	14
5	710	510	312	277	73	105	4	14
5s	806	606	312	277	73	105	4	14
6	730	530	400	365	77	167	4	14
6s	826	626	360	325	77	167	4	14
6As	850	650	400	365	77	167	4	14
7	840	640	400	365	77	167	4	14
7s	976	776	400	365	77	167	4	14
8	860	660	430	395	77	237	4	14
8s	996	796	430	395	77	237	4	14
9	750	550	346	303	110	142	4	19
9s	846	646	346	303	110	142	4	19
10	740	540	416	373	114	194	4	19
10s	876	676	416	373	114	194	4	19
11	900	700	416	373	114	194	4	19
12	920	720	446	403	114	239	4	19
13	910	710	596	553	116	296	4	19
14	765	565	346	303	114	134	4	19
14s	855	655	346	303	114	134	4	19
15	755	555	416	373	114	182	4	19
15s	885	685	416	373	114	182	4	19
16	900	700	446	403	114	182	4	19
17	930	730	456	413	114	227	4	19
18	920	720	596	553	116	284	4	19
19	850	650	341	298	114	114	4	19
19s	940	740	341	298	114	114	4	19
20	850	650	416	373	114	162	4	19
20s	980	780	416	373	114	162	4	19
21	980	780	447	404	114	162	4	19
31	970	770	386	343	138	110	4	19
32	990	790	416	373	114	134	4	19
110	860	660	400	365	77	187	4	14

С-образная рама-основание с 6 установочными отверстиями

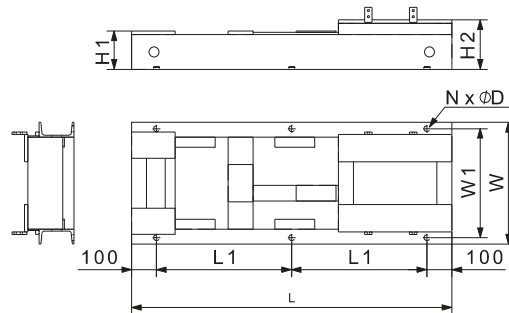

TM05 7710 1513

Рис. 85 С-образная рама-основание с 6 установочными отверстиями

Номер рамы-основания	Размеры [мм]							
	L	L1	W	W1	H1	H2	N	D
11s	1036	418	416	373	114	194	6	19
12s	1030	415	446	403	114	239	6	19
12As	1050	425	446	403	114	239	6	19
13s	1020	410	596	553	116	296	6	19
13As	1080	440	596	553	116	296	6	19
16s	1036	418	446	403	114	182	6	19
17s	1030	415	456	413	114	227	6	19
17As	1060	430	456	413	114	227	6	19
18s	1096	448	596	553	116	284	6	19
21s	1116	458	447	404	114	162	6	19
21As	1030	415	406	363	110	178	6	19
22	1010	405	446	403	114	207	6	19
22s	1080	440	446	403	114	207	6	19
22As	1150	475	446	403	114	207	6	19
23	1030	415	591	548	116	264	6	19
23s	1180	490	591	548	116	264	6	19
23As	1210	505	546	503	116	264	6	19
24	1300	550	586	543	116	271	6	19
24s	1476	638	586	543	116	271	6	19
25	1315	557,5	636	593	116	356	6	19
25s	1491	645,5	636	593	116	356	6	19
26	1350	575	636	593	116	406	6	19
26s	1526	663	636	593	116	406	6	19
27	1140	470	446	403	114	134	6	19
27s	1270	535	446	403	114	134	6	19
28	1140	470	446	403	114	179	6	19
28s	1250	525	446	403	114	179	6	19
28As	1280	540	446	403	114	179	6	19
29	1160	480	586	543	116	236	6	19
29s	1336	568	586	543	116	236	6	19
30	1156	478	596	553	116	271	6	19
30s	1292	546	596	553	116	271	6	19
31s	1053	426,5	386	343	138	110	6	19
32s	1100	450	416	373	114	134	6	19
33	1005	402,5	440	388	154	154	6	24
33s	1105	452,5	440	388	154	154	6	24
34	1150	475	470	418	154	154	6	24
34s	1286	543	470	418	154	154	6	24
35	1180	490	489	437	154	199	6	24
35s	1285	542,5	489	437	154	199	6	24
35As	1315	557,5	489	437	154	199	6	24
36	1200	500	610	558	160	260	6	24
36s	1370	585	610	558	160	260	6	24
37	1200	500	620	568	156	291	6	24
37s	1336	568	620	568	156	291	6	24
38	1340	570	620	568	156	291	6	24
38s	1516	658	620	568	156	291	6	24
39	1365	582,5	670	618	156	376	6	24
39s	1541	670,5	670	618	156	376	6	24
40	1403	601,5	660	610	156	426	6	24

Номер рамы- основания	Размеры [мм]							
	L	L1	W	W1	H1	H2	N	D
40s	1579	689,5	660	610	156	426	6	24
41	1110	455	470	418	170	150	6	24
41s	1220	510	470	418	170	150	6	24
42	1216	508	500	448	154	179	6	24
42s	1352	576	500	448	154	179	6	24
42As	1350	575	500	448	154	179	6	24
43	1240	520	610	558	156	236	6	24
43s	1420	610	610	558	156	236	6	24
44	1240	520	610	558	156	271	6	24
44s	1376	588	610	558	156	271	6	24
45	1380	590	610	558	156	271	6	24
45s	1556	678	610	558	156	271	6	24
46	1400	600	660	608	156	356	6	24
46s	1576	688	660	608	156	356	6	24
47	1438	619	660	608	156	406	6	24
47s	1614	707	660	608	156	406	6	24
48	1438	619	610	558	156	246	6	24
48s	1614	707	610	558	156	246	6	24
49	1460	630	660	608	156	331	6	24
49s	1636	718	660	608	156	331	6	24
50	1504	652	660	608	156	381	6	24
50s	1680	740	660	608	156	381	6	24
51	1230	515	520	468	197	152	6	24
51s	1366	583	520	468	197	152	6	24
52	1300	550	510	458	154	154	6	24
52s	1436	618	510	458	154	154	6	24
53	1310	555	610	558	160	215	6	24
53s	1486	643	610	558	160	215	6	24
54	1305	552,5	610	558	160	250	6	24
54s	1440	620	610	558	160	250	6	24
55	1120	460	520	468	197	152	6	24
55s	1240	520	520	468	197	152	6	24
56	1500	650	630	569	196	261	6	28
56s	1676	738	630	569	196	261	6	28
57	1530	665	680	619	196	346	6	28
57s	1706	753	680	619	196	346	6	28
58	1568	684	780	719	196	396	6	28
58s	1744	772	780	719	196	396	6	28
59	1330	565	596	535	266	196	6	28
59s	1466	633	596	535	266	196	6	28
60	1370	585	596	535	219	194	6	28
60s	1506	653	596	535	219	194	6	28
61	1390	595	644	583	196	226	6	28
61s	1566	683	644	583	196	226	6	28
62	1370	585	630	569	196	261	6	28
62s	1506	653	630	569	196	261	6	28
63	1230	515	596	535	264	194	6	28
63s	1336	568	596	535	264	194	6	28
64	1660	730	680	619	196	231	6	28
64s	1836	818	680	619	196	231	6	28
65	1660	730	690	629	196	316	6	28
65s	1836	818	690	629	196	316	6	28
66	1700	750	780	719	196	366	6	28
66s	1876	838	780	719	196	366	6	28
67	1520	660	660	599	196	231	6	28
67s	1656	728	660	599	196	231	6	28
68	1520	660	637	576	196	196	6	28
68s	1660	730	637	576	196	196	6	28
69	1460	630	647	586	251	196	6	28
69s	1596	698	647	586	251	196	6	28
70	1420	610	647	586	296	196	6	28
70s	1556	678	647	586	296	196	6	28
71	1370	585	637	576	196	196	6	28
71s	1506	653	637	576	196	196	6	28
72	1390	595	647	586	296	196	6	28
72s	1526	663	647	586	296	196	6	28
73	1380	590	650	589	251	196	6	28
73s	1516	658	650	589	251	196	6	28
74	1540	637,5	698	637	196	196	6	28

Номер рамы- основания	Размеры [мм]							
	L	L1	W	W1	H1	H2	N	D
74s	1676	705,5	698	637	196	196	6	28
75	1600	700	700	639	231	196	6	28
75s	1776	788	700	639	231	196	6	28
76	1600	700	702	641	288	198	6	28
76s	1736	768	702	641	288	198	6	28
77	1440	620	702	641	333	198	6	28
77s	1576	688	702	641	333	198	6	28
78	1710	755	780	719	196	331	6	28
78s	1886	843	780	719	196	331	6	28
79	1700	750	690	629	196	281	6	28
79s	1876	838	690	629	196	281	6	28
80	1750	775	690	629	196	196	6	28
80s	1926	863	690	629	196	196	6	28
81	1688	744	690	629	231	196	6	28
81s	1830	815	690	629	231	196	6	28
82	1580	690	690	629	265	200	6	28
82s	1716	758	690	629	265	200	6	28
83	1900	850	780	719	196	331	6	28
84	1850	825	690	629	196	281	6	28
85	1830	815	690	629	196	196	6	28
86	1820	810	710	649	231	196	6	28
86s	1996	898	710	649	231	196	6	28
87	1800	800	710	649	265	200	6	28
87s	1936	868	710	649	265	200	6	28
90	1980	890	710	649	196	196	6	28
96	1800	800	750	689	235	200	6	28
96s	1976	888	750	689	235	200	6	28
97	1675	737,5	750	689	265	200	6	28
97s	1810	805	750	689	265	200	6	28
98	1900	850	790	729	196	331	6	28
99	1880	840	750	689	196	281	6	28
100	1860	830	750	689	200	200	6	28
101	1800	800	800	739	275	200	6	28
101s	1976	888	800	739	275	200	6	28
102	1790	795	800	739	305	200	6	28
102s	1926	863	800	739	305	200	6	28
104	1980	890	800	739	196	241	6	28
110s	996	398	400	365	77	187	6	14
111	1225	512,5	480	428	172	152	6	24
111s	1360	580	480	428	172	152	6	24
112	1170	485	591	548	116	299	6	19
112s	1346	573	591	548	116	299	6	19
113	1890	845	800	739	275	200	6	28
114	1030	415	591	548	116	299	6	19
114s	1166	483	591	548	116	299	6	19
115	1768	784	690	629	231	196	6	28
115s	1944	872	690	629	231	196	6	28
116	1920	860	710	649	231	196	6	28

С-образная рама-основание с 8 установочными отверстиями



Рис. 86 С-образная рама-основание
с 8 установочными отверстиями

Номер рамы- основания	Размеры [мм]							
	L	L1	W	W1	H1	H2	N	D
83s	2076	625	780	719	196	331	8	28
84s	2027	609	690	629	196	281	8	28
85s	2006	602	690	629	196	196	8	28
88	2015	605	790	729	196	331	8	28
88s	2192	664	790	729	196	331	8	28
89	2000	600	710	649	196	281	8	28
89s	2180	660	710	649	196	281	8	28
90s	2156	652	710	649	196	196	8	28
91	2120	640	710	649	235	200	8	28
91s	2300	700	710	649	235	200	8	28
92	2000	600	710	649	265	200	8	28
92s	2135	645	710	649	265	200	8	28
93	2210	670	790	729	196	331	8	28
93s	2390	730	790	729	196	331	8	28
94	2180	660	710	649	196	281	8	28
94s	2360	720	710	649	196	281	8	28
95	2150	650	710	649	200	200	8	28
95s	2330	710	710	649	200	200	8	28
98s	2075	625	790	729	196	331	8	28
99s	2060	620	750	689	196	281	8	28
100s	2036	612	750	689	200	200	8	28
103	2030	610	810	749	245	205	8	28
103s	2210	670	810	749	245	205	8	28
104s	2156	652	800	739	196	241	8	28
105	2015	605	800	739	196	291	8	28
105s	2195	665	800	739	196	291	8	28
106	2060	620	810	739	196	291	8	28
106s	2240	680	810	739	196	291	8	28
107	2255	685	810	739	196	291	8	28
107s	2435	745	810	739	196	291	8	28
108	2030	610	840	769	245	205	8	28
108s	2210	670	840	769	245	205	8	28
109	2090	630	840	779	196	291	8	28
109s	2270	690	840	779	196	291	8	28
113s	2066	622	800	739	275	200	8	28
116s	2105	635	710	649	231	196	8	28

Размеры насоса NK с С-образной рамой-основанием

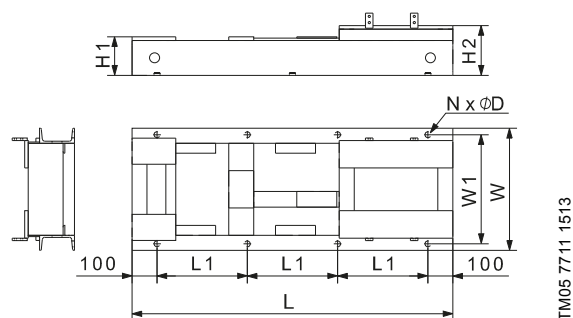

Рис. 87 Насос NK с С-образной рамой-основанием

TM05 7707 2417

Насосы NK, 2-полюсные

Тип насоса	Данные электродвигателя					Размеры [мм]								Насос с Е-двигателем ³				
	P2 [кВт]	Типоразмер	Производитель				Рама- основание №1	a2	l1 ¹	l2	l3 ¹	b2 ¹	b3 ¹		d	h	h3	h4 ²
			MG	Siemens	MMG-E	MMG-G												
32-125.1	0,75	80A	•	•	•	•	•	2/2s	60	700/796	100	500/596	300/300	265/265	14	73	185	294
	1,1	80	•	•	•	•	•	2/2s	60	700/796	100	500/596	300/300	265/265	14	73	185	294
	1,5	90S	•	•	•	•	•	5/5s	60	710/806	100	510/606	312/312	277/277	14	73	195	305
	2,2	90L	•	•	•	•	•	5/5s	60	710/806	100	510/606	312/312	277/277	14	73	195	305
32-125	1,1	80	•	•	•	•	•	2/2s	60	700/796	100	500/596	300/300	265/265	14	73	185	294
	1,5	90S	•	•	•	•	•	5/5s	60	710/806	100	510/606	312/312	277/277	14	73	195	305
	2,2	90L	•	•	•	•	•	5/5s	60	710/806	100	510/606	312/312	277/277	14	73	195	305
32-160.1	3	100L	•	•	•	•	•	9/9s	60	750/846	100	550/646	346/346	303/303	19	110	242	362
	1,5	90S	•	•	•	•	•	5/5s	60	710/806	100	510/606	312/312	277/277	14	73	205	315
	2,2	90L	•	•	•	•	•	5/5s	60	710/806	100	510/606	312/312	277/277	14	73	205	315
	3	100L	•	•	•	•	•	9/9s	60	750/846	100	550/646	346/346	303/303	19	110	242	362
32-160	4	112M	•	•	•	•	•	14/14s	60	765/855	100	565/655	346/346	303/303	19	114	246	380
	2,2	90L	•	•	•	•	•	5/5s	60	710/806	100	510/606	312/312	277/277	14	73	205	315
	3	100L	•	•	•	•	•	9/9s	60	750/846	100	550/646	346/346	303/303	19	110	242	362
32-200.1	4	112M	•	•	•	•	•	14/14s	60	765/855	100	565/655	346/346	303/303	19	114	274	408
	5,5	132S	•	•	•	•	•	19/19s	60	850/940	100	650/740	341/341	298/298	19	114	274	408
	7,5	132s	•	•	•	•	•	19/19s	60	850/940	100	650/740	341/341	298/298	19	114	274	399
	4	112M	•	•	•	•	•	14/14s	60	765/855	100	565/655	346/346	303/303	19	114	274	408
32-200	5,5	132S	•	•	•	•	•	19/19s	60	850/940	100	650/740	341/341	298/298	19	114	274	408
	7,5	132S	•	•	•	•	•	19/19s	60	850/940	100	650/740	341/341	298/298	19	114	274	399
	11	160M	•	•	•	•	•	32/32s	60	990/1100	100	790/900	416/416	373/373	19	114	294	454
32-250	5,5	132S	•	•	•	•	•	20/20s	75	850/980	100	650/780	416/416	373/373	19	114	294	428
	7,5	132S	•	•	•	•	•	20/20s	75	850/980	100	650/780	416/416	373/373	19	114	294	419
	11	160M	•	•	•	•	•	32/32s	75	990/1100	100	790/900	416/416	373/373	19	114	294	454
	15	160M	•	•	•	•	•	32/32s	75	990/1100	100	790/900	416/416	373/373	19	114	294	454
40-125	1,5	90S	•	•	•	•	•	5/5s	60	710/806	100	510/606	312/312	277/277	14	73	195	305
	2,2	90L	•	•	•	•	•	5/5s	60	710/806	100	510/606	312/312	277/277	14	73	195	305
	3	100L	•	•	•	•	•	9/9s	60	750/846	100	550/646	346/346	303/303	19	110	242	362
	4	112M	•	•	•	•	•	14/14s	60	765/855	100	565/655	346/346	303/303	19	114	246	380
40-160	5,5	132S	•	•	•	•	•	19/19s	60	850/940	100	650/740	341/341	298/298	19	114	246	380
	4	112M	•	•	•	•	•	14/14s	60	765/855	100	565/655	346/346	303/303	19	114	246	380
	5,5	132S	•	•	•	•	•	19/19s	60	850/940	100	650/740	341/341	298/298	19	114	246	380
	7,5	132S	•	•	•	•	•	19/19s	60	850/940	100	650/740	341/341	298/298	19	114	246	371
40-200	11	160M	•	•	•	•	•	31/31s	60	970/1053	100	770/853	386/386	343/343	19	138	270	430
	5,5	132S	•	•	•	•	•	19/19s	60	850/940	100	650/740	341/341	298/298	19	114	274	408
	7,5	132S	•	•	•	•	•	19/19s	60	850/940	100	650/740	341/341	298/298	19	114	274	399
40-200	11	160M	•	•	•	•	•	32/32s	60	990/1100	100	790/900	416/416	373/373	19	114	294	454
	15	160M	•	•	•	•	•	32/32s	60	990/1100	100	790/900	416/416	373/373	19	114	294	454

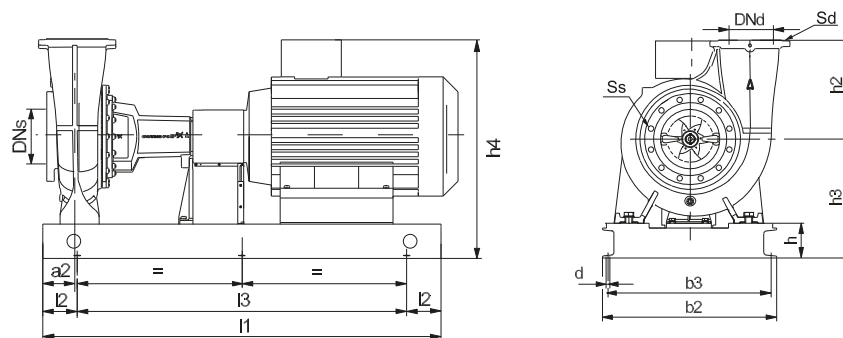
Тип насоса	Данные электродвигателя					Размеры [мм]									Насос с E-Двигателем ³			
	P2 [кВт]	Типоразмер	Производитель				Рама-основание №1	a2	l1 ¹	l2	l3 ¹	b2 ¹	b3 ¹	d		h	h3	h4 ²
			MG	Siemens	MMG-E	MMG-G												
40-250	11	160M	•	•	•	•	32/32s	75	990/1100	100	790/900	416/416	373/373	19	114	294	454	
	15	160M	•	•	•	•	32/32s	75	990/1100	100	790/900	416/416	373/373	19	114	294	454	
	18,5	160L	•	•	•	•	32/32s	75	990/1100	100	790/900	416/416	373/373	19	114	294	454	
	22	180M	•	•	•	•	33/33s	75	1005/1105	100	805/905	440/440	388/388	24	154	334	494	
	30	200L	-	•	•	•	41/41s	75	1110/1220	100	910/1020	470/470	418/418	24	170	350	655	
40-315	22	180M	•	•	•	•	34/34s	75	1150/1286	100	950/1086	470/470	418/418	24	154	354	514	
	30	200L	-	•	•	•	111/111s	75	1225/1360	100	1025/1160	480/480	428/428	24	172	372	677	
	37	200L	-	•	•	•	111/111s	75	1225/1360	100	1025/1160	480/480	428/428	24	172	372	677	
	45	225M	-	•	•	•	52/52s	75	1300/1436	100	1100/1236	510/510	458/458	24	154	379	704	
50-125	3	100L	•	•	•	•	9/9s	60	750/846	100	550/646	346/346	303/303	19	110	242	362	
	4	112M	•	•	•	•	14/14s	60	765/855	100	565/655	346/346	303/303	19	114	246	380	
	5,5	132S	•	•	•	•	19/19s	60	850/940	100	650/740	341/341	298/298	19	114	246	380	
50-160	7,5	132S	•	•	•	•	19/19s	60	850/940	100	650/740	341/341	298/298	19	114	246	371	
	5,5	132S	•	•	•	•	19/19s	60	850/940	100	650/740	341/341	298/298	19	114	274	408	
	7,5	132S	•	•	•	•	19/19s	60	850/940	100	650/740	341/341	298/298	19	114	274	399	
50-200	11	160M	•	•	•	•	32/32s	60	990/1100	100	790/900	416/416	373/373	19	114	294	454	
	15	160M	•	•	•	•	32/32s	60	990/1100	100	790/900	416/416	373/373	19	114	294	454	
	11	160M	•	•	•	•	32/32s	60	990/1100	100	790/900	416/416	373/373	19	114	294	454	
	15	160M	•	•	•	•	32/32s	60	990/1100	100	790/900	416/416	373/373	19	114	294	454	
	18,5	160L	•	•	•	•	32/32s	60	990/1100	100	790/900	416/416	373/373	19	114	294	454	
50-250	22	180M	•	•	•	•	33/33s	60	1005/1105	100	805/905	440/440	388/388	24	154	334	494	
	15	160M	•	•	•	•	32/32s	75	990/1100	100	790/900	416/416	373/373	19	114	294	454	
	18,5	160L	•	•	•	•	32/32s	75	990/1100	100	790/900	416/416	373/373	19	114	294	454	
	22	180M	•	•	•	•	33/33s	75	1005/1105	100	805/905	440/440	388/388	24	154	334	494	
	30	200L	-	•	•	•	41/41s	75	1110/1220	100	910/1020	470/470	418/418	24	170	350	655	
50-315	37	200L	-	•	•	•	41/41s	75	1110/1220	100	910/1020	470/470	418/418	24	170	350	655	
	30	200L	-	•	•	•	42/42s	75	1216/1352	100	1016/1152	500/500	448/448	24	154	379	684	
	37	200L	-	•	•	•	42/42s	75	1216/1352	100	1016/1152	500/500	448/448	24	154	379	684	
	45	225M	-	•	•	•	52/52s	75	1300/1436	100	1100/1236	510/510	458/458	24	154	379	704	
	55	250M	-	•	•	•	60/60s	75	1370/1506	100	1170/1306	596/596	535/535	28	219	444	836	
65-125	4	112M	•	•	•	•	14/14s	60	765/855	100	565/655	346/346	303/303	19	114	274	408	
	5,5	132S	•	•	•	•	19/19s	60	850/940	100	650/740	341/341	298/298	19	114	274	408	
	7,5	132S	•	•	•	•	19/19s	60	850/940	100	650/740	341/341	298/298	19	114	274	399	
65-160	11	160M	•	•	•	•	32/32s	60	990/1100	100	790/900	416/416	373/373	19	114	294	454	
	7,5	132S	•	•	•	•	19/19s	60	850/940	100	650/740	341/341	298/298	19	114	274	399	
	11	160M	•	•	•	•	32/32s	60	990/1100	100	790/900	416/416	373/373	19	114	294	454	
65-200	15	160M	•	•	•	•	32/32s	60	990/1100	100	790/900	416/416	373/373	19	114	294	454	
	18,5	160L	•	•	•	•	32/32s	60	990/1100	100	790/900	416/416	373/373	19	114	294	454	
	11	160M	•	•	•	•	32/32s	75	990/1100	100	790/900	416/416	373/373	19	114	294	454	
	15	160M	•	•	•	•	32/32s	75	990/1100	100	790/900	416/416	373/373	19	114	294	454	
	18,5	160L	•	•	•	•	32/32s	75	990/1100	100	790/900	416/416	373/373	19	114	294	454	
65-250	22	180M	•	•	•	•	33/33s	75	1005/1105	100	805/905	440/440	388/388	24	154	334	494	
	30	200L	-	•	•	•	41/41s	75	1110/1220	100	910/1020	470/470	418/418	24	170	350	655	
	37	200L	-	•	•	•	41/41s	75	1110/1220	100	910/1020	470/470	418/418	24	170	350	655	
	30	200L	-	•	•	•	111/111s	90	1225/1360	100	1025/1160	480/480	428/428	24	172	372	677	
	37	200L	-	•	•	•	111/111s	90	1225/1360	100	1025/1160	480/480	428/428	24	172	372	677	
65-315	45	225M	-	•	•	•	52/52s	90	1300/1436	100	1100/1236	510/510	458/458	24	154	379	704	
	55	250M	-	•	•	•	60/60s	90	1370/1506	100	1170/1306	596/596	535/535	28	219	444	836	
	75	280S	-	•	•	•	73/73s	90	1380/1516	100	1180/1316	650/650	589/589	28	251	476	908	
	55	250M	-	•	•	•	60/60s	90	1370/1506	100	1170/1306	596/596	535/535	28	219	444	836	
	75	280S	-	•	•	•	73/73s	90	1380/1516	100	1180/1316	650/650	589/589	28	251	476	908	
80-160	90	280M	-	•	•	•	69/69s	90	1460/1596	100	1260/1396	647/647	586/586	28	251	476	908	
	110	315S	-	•	•	•	76/76s	90	1600/1736	100	1400/1536	702/702	641/641	28	288	513	1008	
	11	160M	•	•	•	•	32/32s	75	990/1100	100	790/900	416/416	373/373	19	114	294	454	
80-200	15	160M	•	•	•	•	32/32s	75	990/1100	100	790/900	416/416	373/373	19	114	294	454	
	18,5	160L	•	•	•	•	32/32s	75	990/1100	100	790/900	416/416	373/373	19	114	294	454	
	22	180M	•	•	•	•	33/33s	75	1005/1105	100	805/905	440/440	388/388	24	154	334	494	
	30	200L	-	•	•	•	41/41s	75	1110/1220	100	910/1020	470/470	418/418	24	170	350	655	
	22	180M	•	•	•	•	34/34s	75	1150/1286	100	950/1086	470/470	418/418	24	154	334	494	
80-250	30	200L	-	•	•	•	111/111s	75	1225/1360	100	1025/1160	480/480	428/428	24	172	352	657	
	37	200L	-	•	•	•	111/111s	75	1225/1360	100	1025/1160	480/480	428/428	24	172	352	657	
	45	225M	-	•	•	•	51/51s	75	1230/1366	100	1030/1166	520/520	468/468	24	197	377	702	
	55	250M	-	•	•	•	59/59s	75	1330/1466	100	1130/1266	596/596	535/535	28	266	446	838	

Тип насоса	Данные электродвигателя					Размеры [мм]										Насос с Е-Двигателем ³		
	P2 [кВт]	Типоразмер	Производитель				Рама- основание № ¹	a2	l1 ¹	l2	l3 ¹	b2 ¹	b3 ¹	d	h		h3	h4 ²
			MG	Siemens	MMG-E	MMG-G												
80-250	45	225M	-	•	•	•	•	52/52s	90	1300/1436	100	1100/1236	510/510	458/458	24	154	379	704
	55	250M	-	•	•	•	•	60/60s	90	1370/1506	100	1170/1306	596/596	535/535	28	219	444	836
	75	280S	-	•	•	•	•	73/73s	90	1380/1516	100	1180/1316	650/650	589/589	28	251	476	908
	90	280M	-	•	•	•	•	69/69s	90	1460/1596	100	1260/1396	647/647	586/586	28	251	476	908
80-315	90	280M	-	•	•	•	•	69/69s	90	1460/1596	100	1260/1396	647/647	586/586	28	251	501	933
	110	315S	-	•	•	•	•	76/76s	90	1600/1736	100	1400/1536	702/702	641/641	28	288	538	1033
	132	315M	-	•	•	•	•	76/76s	90	1600/1736	100	1400/1536	702/702	641/641	28	288	538	1033
	160	315L	-	•	•	•	•	82/82s	90	1580/1716	100	1380/1516	690/690	629/629	28	265	515	1010
100-160	18,5	160L	•	•	•	•	•	32/32s	90	990/1100	100	790/900	416/416	373/373	19	114	314	474
	22	180M	•	•	•	•	•	33/33s	90	1005/1105	100	805/905	440/440	388/388	24	154	354	514
	30	200L	-	•	•	•	•	41/41s	90	1110/1220	100	910/1020	470/470	418/418	24	170	370	675
100-200	30	200L	-	•	•	•	•	111/111s	90	1225/1360	100	1025/1160	480/480	428/428	24	172	372	677
	37	200L	-	•	•	•	•	111/111s	90	1225/1360	100	1025/1160	480/480	428/428	24	172	372	677
	45	225M	-	•	•	•	•	52/52s	90	1300/1436	100	1100/1236	510/510	458/458	24	154	379	704
	55	250M	-	•	•	•	•	60/60s	90	1370/1506	100	1170/1306	596/596	535/535	28	219	444	836
100-250	75	280S	-	•	•	•	•	73/73s	90	1380/1516	100	1180/1316	650/650	589/589	28	251	476	908
	55	250M	-	•	•	•	•	60/60s	90	1370/1506	100	1170/1306	596/596	535/535	28	219	444	836
	75	280S	-	•	•	•	•	73/73s	90	1380/1516	100	1180/1316	650/650	589/589	28	251	476	908
	90	280M	-	•	•	•	•	69/69s	90	1460/1596	100	1260/1396	647/647	586/586	28	251	476	908
	110	315S	-	•	•	•	•	76/76s	90	1600/1736	100	1400/1536	702/702	641/641	28	288	513	1008
	132	315M	-	•	•	•	•	76/76s	90	1600/1736	100	1400/1536	702/702	641/641	28	288	513	1008
100-315	110	315S	-	•	•	•	•	76/76s	90	1600/1736	100	1400/1536	702/702	641/641	28	288	538	1033
	132	315M	-	•	•	•	•	76/76s	90	1600/1736	100	1400/1536	702/702	641/641	28	288	538	1033
	160	315L	-	•	•	•	•	82/82s	90	1580/1716	100	1380/1516	690/690	629/629	28	265	515	1010
	200	315L	-	•	•	•	•	82/82s	90	1580/1716	100	1380/1516	690/690	629/629	28	265	515	1010
125-200	45	225M	-	•	•	•	•	52/52s	90	1300/1436	100	1100/1236	510/510	458/458	24	154	404	729
	55	250M	-	•	•	•	•	60/60s	90	1370/1506	100	1170/1306	596/596	535/535	28	219	469	861
	75	280S	-	•	•	•	•	73/73s	90	1380/1516	100	1180/1316	650/650	589/589	28	251	501	933
	90	280M	-	•	•	•	•	69/69s	90	1460/1596	100	1260/1396	647/647	586/586	28	251	501	933
	110	315S	-	•	•	•	•	76/76s	90	1600/1736	100	1400/1536	702/702	641/641	28	288	538	1033
125-250	90	280M	-	•	•	•	•	69/69s	90	1460/1596	100	1260/1396	647/647	586/586	28	251	501	933
	110	315S	-	•	•	•	•	76/76s	90	1600/1736	100	1400/1536	702/702	641/641	28	288	538	1033
	132	315M	-	•	•	•	•	76/76s	90	1600/1736	100	1400/1536	702/702	641/641	28	288	538	1033
	160	315L	-	•	•	•	•	82/82s	90	1580/1716	100	1380/1516	690/690	629/629	28	265	515	1010
	200	315L	-	•	•	•	•	82/82s	90	1580/1716	100	1380/1516	690/690	629/629	28	265	515	1010
125-315	132	315M	-	•	•	•	•	75/75s	110	1600/1776	100	1400/1576	700/700	639/639	28	231	511	1006
	160	315L	-	•	•	•	•	81/81s	110	1688/1830	100	1488/1630	690/690	629/629	28	231	511	1006
	200	315L	-	•	•	•	•	81/81s	110	1688/1830	100	1488/1630	690/690	629/629	28	231	511	1006
	250	315	-	•	•	•	•	96/96s	110	1800/1976	100	1600/1776	750/750	689/689	28	235	515	983
150-200	75	280S	-	•	•	•	•	71/71s	110	1370/1506	100	1170/1306	637/637	576/576	28	196	476	908
	90	280M	-	•	•	•	•	68/68s	110	1520/1660	100	1320/1460	637/637	576/576	28	196	476	908
	110	315S	-	•	•	•	•	75/75s	110	1600/1776	100	1400/1576	700/700	639/639	28	231	511	1006
150-250	132	315M	-	•	•	•	•	75/75s	110	1600/1776	100	1400/1576	700/700	639/639	28	231	511	1006
	160	315L	-	•	•	•	•	81/81s	110	1688/1830	100	1488/1630	690/690	629/629	28	231	511	1006
	200	315L	-	•	•	•	•	81/81s	110	1688/1830	100	1488/1630	690/690	629/629	28	231	511	1006
	250	315	-	•	•	•	•	96/96s	110	1800/1976	100	1600/1776	750/750	689/689	28	235	515	983
150-315.2	160	315L	-	•	•	•	•	81/81s	110	1688/1830	100	1488/1630	690/690	629/629	28	231	511	1006
	200	315L	-	•	•	•	•	81/81s	110	1688/1830	100	1488/1630	690/690	629/629	28	231	511	1006

¹ Насос с жёсткой муфтой / насос с муфтой с проставкой.

² P2 ≤ 22 кВт, насос с электродвигателем MG; P2 ≥ 30 кВт, насос с электродвигателем Siemens.

³ Размеры насосов с Е-двигателем приведены в разделе 17. Габаритные чертежи и технические данные.

Насосы NK, 4-полюсные

Тип насоса	Данные электродвигателя					Размеры [мм]								Насос с Е-двигателем ³					
	P2 [кВт]	Типо- размер	Производитель					Рама- основание №1	a2	l1 ¹	l2	l3 ¹	b2 ¹		b3 ¹	d	h	h3	h4 ²
			MG	Siemens	MMG-E	MMG-G	MMG-H												
32-125.1	0,25	71A	•	•	•	•	1/1s	60	645/731	100	445/531	330/330	295/295	14	73	205	314		
	0,37	71B	•	•	•	•	1/1s	60	645/731	100	445/531	330/330	295/295	14	73	205	314		
32-125	0,25	71A	•	•	•	•	1/1s	60	645/731	100	445/531	330/330	295/295	14	73	205	314		
	0,37	71B	•	•	•	•	1/1s	60	645/731	100	445/531	330/330	295/295	14	73	205	314		
32-160.1	0,25	71A	•	•	•	•	1/1s	60	645/731	100	445/531	330/330	295/295	14	73	205	314		
	0,37	71B	•	•	•	•	1/1s	60	645/731	100	445/531	330/330	295/295	14	73	205	314		
	0,55	80A	•	•	•	•	2/2s	60	700/796	100	500/596	300/300	265/265	14	73	205	314		
32-160	0,25	71A	•	•	•	•	1/1s	60	645/731	100	445/531	330/330	295/295	14	73	205	314		
	0,37	71B	•	•	•	•	1/1s	60	645/731	100	445/531	330/330	295/295	14	73	205	314		
	0,55	80A	•	•	•	•	2/2s	60	700/796	100	500/596	300/300	265/265	14	73	205	314		
32-200.1	0,75	80C	•	•	•	•	5/5s	60	710/806	100	510/606	312/312	277/277	14	73	205	325		
	0,37	71B	•	•	•	•	1/1s	60	645/731	100	445/531	330/330	295/295	14	73	233	342		
	0,55	80A-C	•	•	•	•	3/3s	60	685/781	100	485/581	400/400	365/365	14	77	257	366		
32-200	0,75	90S	•	•	•	•	6/6s	60	730/826	100	530/626	400/360	365/325	14	77	247	367		
	1,1	90S	•	•	•	•	6/6s	60	730/826	100	530/626	400/360	365/325	14	77	257	367		
	1,5	90L	•	•	•	•	6/6s	60	730/826	100	530/626	400/360	365/325	14	77	257	367		
32-250	0,75	90S	•	•	•	•	6/6s	75	730/826	100	530/626	400/360	365/325	14	77	257	377		
	1,1	90S	•	•	•	•	6/6s	75	730/826	100	530/626	400/360	365/325	14	77	257	367		
	1,5	90L	•	•	•	•	6/6s	75	730/826	100	530/626	400/360	365/325	14	77	257	367		
40-125	2,2	100L	•	•	•	•	10/10s	75	740/876	100	540/676	416/416	373/373	19	114	294	414		
	0,25	71A	•	•	•	•	1/1s	60	645/731	100	445/531	330/330	295/295	14	73	205	314		
	0,37	71B	•	•	•	•	1/1s	60	645/731	100	445/531	330/330	295/295	14	73	205	314		
40-160	0,55	80A	•	•	•	•	2/2s	60	700/796	100	500/596	300/300	265/265	14	73	185	294		
	0,37	71B	•	•	•	•	1/1s	60	645/731	100	445/531	330/330	295/295	14	73	205	314		
	0,55	80A	•	•	•	•	2/2s	60	700/796	100	500/596	300/300	265/265	14	73	205	314		
40-200	0,75	90S	•	•	•	•	5/5s	60	710/806	100	510/606	312/312	277/277	14	73	205	325		
	1,1	90S	•	•	•	•	5/5s	60	710/806	100	510/606	312/312	277/277	14	73	205	315		
	0,75	90S	•	•	•	•	6/6s	60	730/826	100	530/626	400/360	365/325	14	77	247	367		
40-250	1,1	90S	•	•	•	•	6/6s	60	730/826	100	530/626	400/360	365/325	14	77	257	367		
	1,5	90L	•	•	•	•	6/6s	60	730/826	100	530/626	400/360	365/325	14	77	257	367		
	2,2	100L	•	•	•	•	9/9s	60	750/846	100	550/646	346/346	303/303	19	110	270	390		
40-315	1,5	90L	•	•	•	•	6/6s	75	730/826	100	530/626	400/360	365/325	14	77	257	367		
	2,2	100L	•	•	•	•	10/10s	75	740/876	100	540/676	416/416	373/373	19	114	294	414		
	3	100L	•	•	•	•	10/10s	75	740/876	100	540/676	416/416	373/373	19	114	294	414		
50-125	3	100L	•	•	•	•	11/11s	75	900/1036	100	700/836	416/416	373/373	19	114	314	434		
	4	112M	•	•	•	•	16/16s	75	900/1036	100	700/836	446/446	403/403	19	114	314	448		
	5,5	132S	•	•	•	•	21/21As	75	980/1030	100	780/830	447/406	404/363	19	114	314	439		
50-160	7,5	132M	•	•	•	•	21/21As	75	980/1030	100	780/830	447/406	404/363	19	114	314	439		
	0,37	71B	•	•	•	•	1/1s	60	645/731	100	445/531	330/330	295/295	14	73	205	314		
	0,55	80A	•	•	•	•	2/2s	60	700/796	100	500/596	300/300	265/265	14	73	205	314		
50-200	0,75	90S	•	•	•	•	5/5s	60	710/806	100	510/606	312/312	277/277	14	73	205	325		
	1,1	90S	•	•	•	•	5/5s	60	710/806	100	510/606	312/312	277/277	14	73	205	315		
	0,55	80A-C	•	•	•	•	3/3s	60	685/781	100	485/581	400/400	365/365	14	77	257	366		
50-250	0,75	90S	•	•	•	•	6/6s	60	730/826	100	530/626	400/360	365/325	14	77	247	367		
	1,1	90S	•	•	•	•	6/6s	60	730/826	100	530/626	400/360	365/325	14	77	257	367		
	1,5	90L	•	•	•	•	6/6s	60	730/826	100	530/626	400/360	365/325	14	77	257	367		
50-315	2,2	100L	•	•	•	•	9/9s	60	750/846	100	550/646	346/346	303/303	19	110	270	390		
	1,1	90S	•	•	•	•	6/6s	60	730/826	100	530/626	400/360	365/325	14	77	257	367		
	1,5	90L	•	•	•	•	6/6s	60	730/826	100	530/626	400/360	365/325	14	77	257	367		
50-160	2,2	100L	•	•	•	•	9/9s	60	750/846	100	550/646	346/346	303/303	19	110	270	390		
	3	100L	•	•	•	•	9/9s	60	750/846	100	550/646	346/346	303/303	19	110	270	390		
	2,2	100L	•	•	•	•	10/10s	75	740/876	100	540/676	416/416	373/373	19	114	294	414		
50-200	3	100L	•	•	•	•	10/10s	75	740/876	100	540/676	416/416	373/373	19	114	294	414		
	4	112M	•	•	•	•	15/15s	75	755/885	100	555/685	416/416	373/373	19	114	294	428		
	4	112M	•	•	•	•	17/17s	75	930/1030	100	730/830	456/456	413/413	19	114	339	473		
50-250	5,5	132S	•	•	•	•	22/22s	75	1010/1080	100	810/880	446/446	403/403	19	114	339	464		
	7,5	132M	•	•	•	•	22/22s	75	1010/1080	100	810/880	446/446	403/403	19	114	339	464		
	11	160MB	•	•	•	•	28/28s	75	1140/1250	100	940/1050	446/446	403/403	19	114	339	499		

Тип насоса	Данные электродвигателя					Размеры [мм]								Насос с Е-двигателем ³					
	P2 [кВт]	Типо- размер	Производитель					Рама- основание №1	a2	l1 ¹	l2	l3 ¹	b2 ¹		b3 ¹	d	h	h3	h4 ²
			MG	Siemens	MMG-E	MMG-G	MMG-H												
65-125	0,55	80A-C	•	•	•	•	•	3/3s	60	685/781	100	485/581	400/400	365/365	14	77	257	366	
	0,75	90S	•	•	•	•	•	6/6s	60	730/826	100	530/626	400/360	365/325	14	77	247	367	
	1,1	90S	•	•	•	•	•	6/6s	60	730/826	100	530/626	400/360	365/325	14	77	257	367	
65-160	0,75	90S	•	•	•	•	•	6/6s	60	720/826	100	530/626	400/360	365/325	14	77	247	367	
	1,1	90S	•	•	•	•	•	6/6s	60	730/826	100	530/626	400/360	365/325	14	77	257	367	
	1,5	90L	•	•	•	•	•	6/6s	60	730/826	100	530/626	400/360	365/325	14	77	257	367	
65-200	2,2	100L	•	•	•	•	•	9/9s	60	750/846	100	550/646	346/346	303/303	19	110	270	390	
	1,5	90L	•	•	•	•	•	6/6As	75	730/850	100	530/650	400/400	365/365	14	77	257	367	
	2,2	100L	•	•	•	•	•	10/10s	75	740/876	100	540/676	416/416	373/373	19	114	294	414	
	3	100L	•	•	•	•	•	10/10s	75	740/876	100	540/676	416/416	373/373	19	114	294	414	
65-250	4	112M	•	•	•	•	•	15/15s	75	755/885	100	555/685	416/416	373/373	19	114	294	428	
	3	100L	•	•	•	•	•	11/11s	90	900/1036	100	700/836	416/416	373/373	19	114	314	434	
	4	112M	•	•	•	•	•	16/16s	90	900/1036	100	700/836	446/446	403/403	19	114	314	448	
	5,5	132S	•	•	•	•	•	21/21s	90	980/1116	100	780/916	447/447	404/404	19	114	314	439	
65-315	7,5	132M	•	•	•	•	•	21/21s	90	980/1116	100	780/916	447/447	404/404	19	114	314	439	
	5,5	132S	•	•	•	•	•	22/22s	90	1010/1080	100	810/880	446/446	403/403	19	114	339	464	
	7,5	132M	•	•	•	•	•	22/22s	90	1010/1080	100	810/880	446/446	403/403	19	114	339	464	
	11	160MA	•	•	•	•	•	28/28s	90	1140/1250	100	940/1050	446/446	403/403	19	114	339	499	
80-160	15	160L	•	•	•	•	•	28/28s	90	1140/1250	100	940/1050	446/446	403/403	19	114	339	499	
	1,5	90L	•	•	•	•	•	6/6As	75	730/850	100	530/650	400/400	365/365	14	77	257	367	
	2,2	100L	•	•	•	•	•	10/10s	75	740/876	100	540/676	416/416	373/373	19	114	294	414	
	3	100L	•	•	•	•	•	10/10s	75	740/876	100	540/676	416/416	373/373	19	114	294	414	
80-200	4	112M	•	•	•	•	•	15/15s	75	755/885	100	555/685	416/416	373/373	19	114	294	428	
	2,2	100L	•	•	•	•	•	11/11s	75	900/1036	100	700/836	416/416	373/373	19	114	294	414	
	3	100L	•	•	•	•	•	11/11s	75	900/1036	100	700/836	416/416	373/373	19	114	294	414	
	4	112M	•	•	•	•	•	16/16s	75	900/1036	100	700/836	446/446	403/403	19	114	294	428	
80-250	5,5	132S	•	•	•	•	•	21/21s	75	980/1116	100	780/916	447/447	404/404	19	114	294	419	
	7,5	132M	•	•	•	•	•	21/21s	75	980/1116	100	780/916	447/447	404/404	19	114	294	419	
	5,5	132S	•	•	•	•	•	21/21s	90	980/1116	100	780/916	447/447	404/404	19	114	314	439	
	7,5	132M	•	•	•	•	•	21/21s	90	980/1116	100	780/916	447/447	404/404	19	114	314	439	
80-315	11	160MB	•	•	•	•	•	27/27s	90	1140/1270	100	940/1070	446/446	403/403	19	114	314	474	
	11	160MB	•	•	•	•	•	28/28s	90	1140/1250	100	940/1050	446/446	403/403	19	114	364	524	
	15	160L	•	•	•	•	•	28/28s	90	1140/1250	100	940/1050	446/446	403/403	19	114	364	524	
	18,5	180M	-	•	•	•	•	35/35s	90	1180/1285	100	980/1085	489/489	437/437	24	154	404	662	
80-400	22	180L	-	•	•	•	•	35/35s	90	1180/1285	100	980/1085	489/489	437/437	24	154	404	662	
	18,5	180M	-	•	•	•	•	36/36s	90	1200/1370	100	1000/1170	610/610	558/558	24	160	440	698	
	22	180L	-	•	•	•	•	36/36s	90	1200/1370	100	1000/1170	610/610	558/558	24	160	440	698	
	30	200L	-	•	•	•	•	43/43s	90	1240/1420	100	1040/1220	610/610	558/558	24	156	436	741	
100-160	37	225S	-	•	•	•	•	53/53s	90	1310/1486	100	1110/1286	610/610	558/558	24	160	440	765	
	45	225M	-	•	•	•	•	53/53s	90	1310/1486	100	1110/1286	610/610	558/558	24	160	440	765	
	2,2	100L	•	•	•	•	•	10/10s	90	740/876	100	540/676	416/416	373/373	19	114	314	434	
	3	100L	•	•	•	•	•	10/10s	90	740/876	100	540/676	416/416	373/373	19	114	314	434	
100-200	4	112M	•	•	•	•	•	15/15s	90	755/885	100	555/685	416/416	373/373	19	114	314	448	
	4	112M	•	•	•	•	•	16/16s	90	900/1036	100	700/836	446/446	403/403	19	114	314	448	
	5,5	132S	•	•	•	•	•	21/21s	90	980/1116	100	780/916	447/447	404/404	19	114	314	439	
	7,5	132M	•	•	•	•	•	21/21s	90	980/1116	100	780/916	447/447	404/404	19	114	314	439	
100-250	11	160MB	•	•	•	•	•	27/27s	90	1140/1270	100	940/1070	446/446	403/403	19	114	314	474	
	7,5	132M	•	•	•	•	•	22/22s	90	1010/1080	100	810/880	446/446	403/403	19	114	339	464	
	11	160MB	•	•	•	•	•	28/28s	90	1140/1250	100	940/1050	446/446	403/403	19	114	339	499	
	15	160L	•	•	•	•	•	28/28s	90	1140/1250	100	940/1050	446/446	403/403	19	114	339	499	
100-315	15	160L	•	•	•	•	•	28/28s	90	1140/1250	100	940/1050	446/446	403/403	19	114	364	524	
	18,5	180M	-	•	•	•	•	35/35s	90	1180/1285	100	980/1085	489/489	437/437	24	154	404	662	
	22	180L	-	•	•	•	•	35/35s	90	1180/1285	100	980/1085	489/489	437/437	24	154	404	662	
	30	200L	-	•	•	•	•	42/42s	90	1216/1352	100	1016/1152	500/500	448/448	24	154	404	709	
100-400	22	180L	-	•	•	•	•	36/36s	110	1200/1370	100	1000/1170	610/610	558/558	24	160	440	698	
	30	200L	-	•	•	•	•	43/43s	110	1240/1420	100	1040/1220	610/610	558/558	24	156	436	741	
	37	225S	-	•	•	•	•	53/53s	110	1310/1486	100	1110/1286	610/610	558/558	24	160	440	765	
	45	225M	-	•	•	•	•	53/53s	110	1310/1486	100	1110/1286	610/610	558/558	24	160	440	765	
125-200	55	250M	-	•	•	•	•	61/61s	110	1390/1566	100	1190/1366	644/644	583/583	28	196	476	868	
	5,5	132S	•	•	•	•	•	22/22s	90	1010/1080	100	810/880	446/446	403/403	19	114	364	489	
	7,5	132M	•	•	•	•	•	22/22s	90	1010/1080	100	810/880	446/446	403/403	19	114	364	489	
	11	160MB	•	•	•	•	•	28/28s	90	1140/1250	100	940/1050	446/446	403/403	19	114	364	524	
	15	160L	•	•	•	•	•	28/28s	90	1140/1250	100	940/1050	446/446	403/403	19	114	364	524	

Тип насоса	Данные электродвигателя					Рама-основание №1	Размеры [мм]								Насос с Е-двигателем ³				
	P2 [кВт]	Типо-размер	Производитель					a2	l1 ¹	l2	l3 ¹	b2 ¹	b3 ¹	d		h	h3	h4 ²	
			MG	Siemens	MMG-E		MMG-G												MMG-H
125-250	11	160MB	•	•	•	•	•	28/28s	90	1140/1250	100	940/1050	446/446	403/403	19	114	364	524	
	15	160L	•	•	•	•	•	28/28s	90	1140/1250	100	940/1050	446/446	403/403	19	114	364	524	
	18,5	180M	-	•	•	•	•	35/35s	90	1180/1285	100	980/1085	489/489	437/437	24	154	404	662	
	22	180L	-	•	•	•	•	35/35s	90	1180/1285	100	980/1085	489/489	437/437	24	154	404	662	
125-315	30	200L	-	•	•	•	•	42/42s	90	1216/1352	100	1016/1152	500/500	448/448	24	154	404	709	
	18,5	180M	-	•	•	•	•	36/36s	110	1200/1370	100	1000/1170	610/610	558/558	24	160	440	698	
	22	180L	-	•	•	•	•	36/36s	110	1200/1370	100	1000/1170	610/610	558/558	24	160	440	698	
	30	200L	-	•	•	•	•	43/43s	110	1240/1420	100	1040/1220	610/610	558/558	24	156	436	741	
125-400	37	225S	-	•	•	•	•	53/53s	110	1310/1486	100	1110/1286	610/610	558/558	24	160	440	765	
	45	225M	-	•	•	•	•	53/53s	110	1310/1486	100	1110/1286	610/610	558/558	24	160	440	765	
	37	225S	-	•	•	•	•	54/54s	110	1305/1440	100	1105/1240	610/610	558/558	24	160	475	800	
	45	225M	-	•	•	•	•	54/54s	110	1305/1440	100	1105/1240	610/610	558/558	24	160	475	800	
125-500	55	250M	-	•	•	•	•	62/62s	110	1370/1506	100	1170/1306	630/630	569/569	28	196	511	903	
	75	280S	-	•	•	•	•	67/67s	110	1520/1656	100	1320/1456	660/660	599/599	28	196	511	943	
	90	280M	-	•	•	•	•	67/67s	110	1520/1656	100	1320/1456	660/660	599/599	28	196	511	943	
	55	250M	-	•	•	•	•	57/57s	110	1530/1706	100	1330/1506	680/680	619/619	28	196	596	988	
150-200	75	280S	-	•	•	•	•	65/65s	110	1660/1836	100	1460/1636	690/690	629/629	28	196	596	1028	
	90	280M	-	•	•	•	•	65/65s	110	1660/1836	100	1460/1636	690/690	629/629	28	196	596	1028	
	110	315S	-	•	•	•	•	79/79s	110	1700/1876	100	1500/1676	690/690	629/629	28	196	596	1091	
	132	315M	-	•	•	•	•	84/84s	110	1850/2027	100	1650/1827	690/690	629/629	28	196	596	1091	
150-250	160	315L	-	•	•	•	•	84/84s	110	1850/2027	100	1650/1827	690/690	629/629	28	196	596	1091	
	7,5	132M	•	•	•	•	•	23/23s	110	1030/1180	100	830/980	591/591	548/548	19	116	396	521	
	11	160MB	•	•	•	•	•	29/29s	110	1160/1336	100	960/1136	586/586	543/543	19	116	396	556	
	15	160L	•	•	•	•	•	29/29s	110	1160/1336	100	960/1136	586/586	543/543	19	116	396	556	
150-315.2	18,5	180M	-	•	•	•	•	36/36s	110	1200/1370	100	1000/1170	610/610	558/558	24	160	440	698	
	22	180L	-	•	•	•	•	36/36s	110	1200/1370	100	1000/1170	610/610	558/558	24	160	440	698	
	30	200L	-	•	•	•	•	43/43s	110	1240/1420	100	1040/1220	610/610	558/558	24	156	436	741	
	37	225S	-	•	•	•	•	53/53s	110	1310/1486	100	1110/1286	610/610	558/558	24	160	440	765	
150-315	45	225M	-	•	•	•	•	53/53s	110	1310/1486	100	1110/1286	610/610	558/558	24	160	440	765	
	55	250M	-	•	•	•	•	61/61s	110	1390/1566	100	1190/1366	644/644	583/583	28	196	476	868	
	75	280S	-	•	•	•	•	68/68s	110	1520/1660	100	1320/1460	637/637	576/576	28	196	476	908	
	37	225S	-	•	•	•	•	53/53s	110	1310/1486	100	1110/1286	610/610	558/558	24	160	440	765	
150-400	45	225M	-	•	•	•	•	53/53s	110	1310/1486	100	1110/1286	610/610	558/558	24	160	440	765	
	55	250M	-	•	•	•	•	61/61s	110	1390/1566	100	1190/1366	644/644	583/583	28	196	476	868	
	75	280S	-	•	•	•	•	68/68s	110	1520/1660	100	1320/1460	637/637	576/576	28	196	476	908	
	90	280M	-	•	•	•	•	68/68s	110	1520/1660	100	1320/1460	637/637	576/576	28	196	476	908	
150-500	55	250M	-	•	•	•	•	62/62s	110	1370/1506	100	1170/1306	630/630	569/569	28	196	511	903	
	75	280S	-	•	•	•	•	67/67s	110	1520/1656	100	1320/1456	660/660	599/599	28	196	511	943	
	90	280M	-	•	•	•	•	67/67s	110	1520/1656	100	1320/1456	660/660	599/599	28	196	511	943	
	110	315S	-	•	•	•	•	74/74s	110	1540/1676	100	1275/1411	698/698	637/637	28	196	511	1006	
200-400	132	315M	-	•	•	•	•	85/85s	110	1830/2006	100	1630/1806	690/690	629/629	28	196	511	1006	
	160	315L	-	•	•	•	•	85/85s	110	1830/2006	100	1630/1806	690/690	629/629	28	196	511	1006	
	132	315M	-	•	•	•	•	84/84s	110	1850/2027	100	1650/1827	690/690	629/629	28	196	596	1091	
	160	315L	-	•	•	•	•	84/84s	110	1850/2027	100	1650/1827	690/690	629/629	28	196	596	1091	
200-450	200	315L	-	•	•	•	•	84/84s	110	1850/2027	100	1650/1827	690/690	629/629	28	196	596	1091	
	37	225S	-	•	•	•	•	49/49s	110	1460/1636	100	1260/1436	660/660	608/608	24	156	556	881	
	45	225M	-	•	•	•	•	49/49s	110	1460/1636	100	1260/1436	660/660	608/608	24	156	556	881	
	55	250M	-	•	•	•	•	57/57s	110	1530/1706	100	1330/1506	680/680	619/619	28	196	596	988	
200-500	75	280S	-	•	•	•	•	65/65s	110	1660/1836	100	1460/1636	690/690	629/629	28	196	596	1028	
	90	280M	-	•	•	•	•	65/65s	110	1660/1836	100	1460/1636	690/690	629/629	28	196	596	1028	
	110	315S	-	•	•	•	•	79/79s	110	1700/1876	100	1500/1676	690/690	629/629	28	196	596	1091	
	132	315M	-	•	•	•	•	84/84s	110	1850/2027	100	1650/1827	690/690	629/629	28	196	596	1091	
200-550	75	280S	-	•	•	•	•	65/65s	110	1660/1836	100	1460/1636	690/690	629/629	28	196	596	1028	
	90	280M	-	•	•	•	•	65/65s	110	1660/1836	100	1460/1636	690/690	629/629	28	196	596	1028	
	110	315S	-	•	•	•	•	79/79s	110	1700/1876	100	1500/1676	690/690	629/629	28	196	596	1091	
	132	315M	-	•	•	•	•	84/84s	110	1850/2027	100	1650/1827	690/690	629/629	28	196	596	1091	
200-600	160	315L	-	•	•	•	•	84/84s	110	1850/2027	100	1650/1827	690/690	629/629	28	196	596	1091	

Тип насоса	Данные электродвигателя					Рама-основание № ¹	Размеры [мм]								Насос с Е-двигателем ³				
	P2 [кВт]	Типо-размер	Производитель				a2	l1 ¹	l2	l3 ¹	b2 ¹	b3 ¹	d	h		h3	h4 ²		
			MG	Siemens	MMG-E													MMG-G	MMG-H
250-350	37	225S	-	•	•	•	•	•	50/50s	110	1504/1680	100	1304/1480	660/660	608/608	24	156	606	931
	45	225M	-	•	•	•	•	•	50/50s	110	1504/1680	100	1304/1480	660/660	608/608	24	156	606	931
	55	250M	-	•	•	•	•	•	58/58s	110	1568/1744	100	1368/1544	780/780	719/719	28	196	646	1038
	75	280S	-	•	•	•	•	•	66/66s	110	1700/1876	100	1500/1676	780/780	719/719	28	196	646	1078
	90	280M	-	•	•	•	•	•	66/66s	110	1700/1876	100	1500/1676	780/780	719/719	28	196	646	1078
250-400	45	225M	-	•	•	•	•	•	50/50s	110	1504/1680	100	1304/1480	660/660	608/608	24	156	606	931
	55	250M	-	•	•	•	•	•	58/58s	110	1568/1744	100	1368/1544	780/780	719/719	28	196	646	1038
	75	280S	-	•	•	•	•	•	66/66s	110	1700/1876	100	1500/1676	780/780	719/719	28	196	646	1078
	90	280M	-	•	•	•	•	•	66/66s	110	1700/1876	100	1500/1676	780/780	719/719	28	196	646	1078
	110	315S	-	•	•	•	•	•	78/78s	110	1710/1886	100	1510/1686	780/780	719/719	28	196	646	1141
250-450	132	315M	-	•	•	•	•	•	83/83s	110	1900/2076	100	1700/1875	780/780	719/719	28	196	646	1141
	160	315L	-	•	•	•	•	•	83/83s	110	1900/2076	100	1700/1875	780/780	719/719	28	196	646	1141
	75	280S	-	•	•	•	•	•	66/66s	110	1700/1876	100	1500/1676	780/780	719/719	28	196	646	1078
	90	280M	-	•	•	•	•	•	66/66s	110	1700/1876	100	1500/1676	780/780	719/719	28	196	646	1078
	110	315S	-	•	•	•	•	•	78/78s	110	1710/1886	100	1510/1686	780/780	719/719	28	196	646	1141
250-500	132	315M	-	•	•	•	•	•	83/83s	110	1900/2076	100	1700/1875	780/780	719/719	28	196	646	1141
	160	315L	-	•	•	•	•	•	83/83s	110	1900/2076	100	1700/1875	780/780	719/719	28	196	646	1141
	200	315L	-	•	•	•	•	•	83/83s	110	1900/2076	100	1700/1875	780/780	719/719	28	196	646	1141
	160	315L	-	•	•	•	•	•	83/83s	110	1900/2076	100	1700/1875	780/780	719/719	28	196	646	1141
	200	315L	-	•	•	•	•	•	83/83s	110	1900/2076	100	1700/1875	780/780	719/719	28	196	646	1141
250-500	250	315	-	•	•	•	-	-	98/98s	110	1900/2075	100	1700/1875	790/790	729/729	28	196	646	1114
	315	315	-	•	•	•	-	-	98/98s	110	1900/2075	100	1700/1875	790/790	729/729	28	196	646	1114

¹ Насос с жёсткой муфтой / насос с муфтой с проставкой.

² P2 ≤ 15 кВт, насос с электродвигателем MG; P2 ≥ 18,5 кВт, насос с электродвигателем Siemens.

³ Размеры насосов с Е-двигателем приведены в разделе 17. Габаритные чертежи и технические данные.

Насосы NK, 6-полюсные

Тип насоса	Данные электродвигателя					Размеры [мм]										Насос с E-двигателем ³		
	P2 [кВт]	Типоразмер	Производитель				Рама-основание №1	a2	l1 ¹	l2	l3 ¹	b2 ¹	b3 ¹	d	h		h3	h4 ²
			MG	Siemens	MMG-E	MMG-G												
100-160	0,55	80M	-	•	•	•	•	3/3As	90	685/800	100	485/600	400/400	365/365	14	77	277	397
	0,75	90S	-	•	•	•	•	6/6As	90	730/850	100	530/650	400/400	365/365	14	77	277	405
	1,1	90L	-	•	•	•	•	6/6As	90	730/850	100	530/650	400/400	365/365	14	77	277	405
100-200	1,1	90L	-	•	•	•	•	7/7s	90	840/976	100	640/776	400/400	365/365	14	77	277	405
	1,5	100L	-	•	•	•	•	11/11s	90	900/1036	100	700/836	416/416	373/373	19	114	314	449
	2,2	112M	-	•	•	•	•	16/16s	90	900/1036	100	700/836	446/446	403/403	19	114	314	462
100-250	3	132M	-	•	•	•	•	21/21s	90	980/1116	100	780/916	447/447	404/404	19	114	314	481
	2,2	112M	-	•	•	•	•	17/17s	90	930/1030	100	730/830	456/456	413/413	19	114	339	487
	3	132M	-	•	•	•	•	22/22s	90	1010/1080	100	810/880	446/446	403/403	19	114	339	506
100-315	4	132M	-	•	•	•	•	22/22s	90	1010/1080	100	810/880	446/446	403/403	19	114	339	506
	5,5	132M	-	•	•	•	•	22/22s	90	1010/1080	100	810/880	446/446	403/403	19	114	339	506
	4	132M	-	•	•	•	•	22/22s	90	1010/1080	100	810/880	446/446	403/403	19	114	364	531
100-400	5,5	132M	-	•	•	•	•	22/22s	90	1010/1080	100	810/880	446/446	403/403	19	114	364	531
	7,5	160M	-	•	•	•	•	28/28s	90	1140/1250	100	940/1050	446/446	403/403	19	114	364	561
	11	160L	-	•	•	•	•	28/28s	90	1140/1250	100	940/1050	446/446	403/403	19	114	364	561
125-200	7,5	160M	-	•	•	•	•	29/29s	110	1160/1336	100	960/1136	586/586	543/543	19	116	396	593
	11	160L	-	•	•	•	•	29/29s	110	1160/1336	100	960/1136	586/586	543/543	19	116	396	593
	15	180L	-	•	•	•	•	36/36s	110	1200/1370	100	1000/1170	610/610	558/558	24	160	440	698
125-250	1,5	100L	-	•	•	•	•	12/12s	90	920/1030	100	720/830	446/446	403/403	19	114	364	499
	2,2	112M	-	•	•	•	•	17/17s	90	930/1030	100	730/830	456/456	413/413	19	114	364	512
	3	132M	-	•	•	•	•	22/22s	90	1010/1080	100	810/880	446/446	403/403	19	114	364	531
125-315	4	132M	-	•	•	•	•	22/22s	90	1010/1080	100	810/880	446/446	403/403	19	114	364	531
	3	132M	-	•	•	•	•	22/22s	90	1010/1080	100	810/880	446/446	403/403	19	114	364	531
	4	132M	-	•	•	•	•	22/22s	90	1010/1080	100	810/880	446/446	403/403	19	114	364	531
125-400	5,5	132M	-	•	•	•	•	22/22s	90	1010/1080	100	810/880	446/446	403/403	19	114	364	531
	7,5	160M	-	•	•	•	•	28/28s	90	1140/1250	100	940/1050	446/446	403/403	19	114	364	561
	5,5	132M	-	•	•	•	•	23/23s	110	1030/1180	100	830/980	591/591	548/548	19	116	396	563
125-500	7,5	160M	-	•	•	•	•	29/29s	110	1160/1336	100	960/1136	586/586	543/543	19	116	396	593
	11	160L	-	•	•	•	•	29/29s	110	1160/1336	100	960/1136	586/586	543/543	19	116	396	593
	15	180L	-	•	•	•	•	36/36s	110	1200/1370	100	1000/1170	610/610	558/558	24	160	440	698
150-200	11	160L	-	•	•	•	•	30/30s	110	1156/1292	100	956/1092	596/596	553/553	19	116	431	628
	15	180L	-	•	•	•	•	37/37s	110	1200/1336	100	1000/1136	620/620	568/568	24	156	471	729
	18,5	200L	-	•	•	•	•	44/44s	110	1240/1376	100	1040/1176	610/610	558/558	24	156	471	776
150-250	22	200L	-	•	•	•	•	44/44s	110	1240/1376	100	1040/1176	610/610	558/558	24	156	471	776
	30	225M	-	•	•	•	•	54/54s	110	1305/1440	100	1105/1240	610/610	558/558	24	160	475	800
	18,5	200L	-	•	•	•	•	46/46s	110	1400/1576	100	1200/1376	660/660	608/608	24	156	556	861
150-315	22	200L	-	•	•	•	•	46/46s	110	1400/1576	100	1200/1376	660/660	608/608	24	156	556	861
	30	225M	-	•	•	•	•	49/49s	110	1460/1636	100	1260/1436	660/660	608/608	24	156	556	881
	37	250M	-	•	•	•	•	57/57s	110	1530/1706	100	1330/1506	680/680	619/619	28	196	596	988
150-400	45	280S	-	•	•	•	•	65/65s	110	1660/1836	100	1460/1636	690/690	629/629	28	196	596	1028
	55	280M	-	•	•	•	•	65/65s	110	1660/1836	100	1460/1636	690/690	629/629	28	196	596	1028
	2,2	112M	-	•	•	•	•	18/18s	110	920/1096	100	720/896	596/596	553/553	19	116	396	544
150-500	3	132M	-	•	•	•	•	23/23s	110	1030/1180	100	830/980	591/591	548/548	19	116	396	563
	4	132M	-	•	•	•	•	23/23s	110	1030/1180	100	830/980	591/591	548/548	19	116	396	563
	5,5	132M	-	•	•	•	•	23/23s	110	1030/1180	100	830/980	591/591	548/548	19	116	396	563
150-315.2	7,5	160M	-	•	•	•	•	29/29s	110	1160/1336	100	960/1136	586/586	543/543	19	116	396	593
	11	160L	-	•	•	•	•	29/29s	110	1160/1336	100	960/1136	586/586	543/543	19	116	396	593
	7,5	160M	-	•	•	•	•	29/29s	110	1160/1336	100	960/1136	586/586	543/543	19	116	396	593
150-315	11	160L	-	•	•	•	•	29/29s	110	1160/1336	100	960/1136	586/586	543/543	19	116	396	593
	15	180L	-	•	•	•	•	36/36s	110	1200/1370	100	1000/1170	610/610	558/558	24	160	440	698
	18,5	200L	-	•	•	•	•	43/43s	110	1240/1420	100	1040/1220	610/610	558/558	24	156	436	741
150-400	11	160L	-	•	•	•	•	29/29s	110	1160/1336	100	960/1136	586/586	543/543	19	116	396	593
	15	180L	-	•	•	•	•	36/36s	110	1200/1370	100	1000/1170	610/610	558/558	24	160	440	698
	18,5	200L	-	•	•	•	•	43/43s	110	1240/1420	100	1040/1220	610/610	558/558	24	156	436	741
150-500	22	200L	-	•	•	•	•	43/43s	110	1240/1420	100	1040/1220	610/610	558/558	24	156	436	741
	30	225M	-	•	•	•	•	53/53s	110	1310/1486	100	1110/1286	610/610	558/558	24	160	440	765
	18,5	200L	-	•	•	•	•	44/44s	110	1240/1376	100	1040/1176	610/610	558/558	24	156	471	776
150-600	22	200L	-	•	•	•	•	44/44s	110	1240/1376	100	1040/1176	610/610	558/558	24	156	471	776
	30	225M	-	•	•	•	•	54/54s	110	1305/1440	100	1105/1240	610/610	558/558	24	160	475	800
	37	250M	-	•	•	•	•	62/62s	110	1370/1506	100	1170/1306	630/630	569/569	28	196	511	903
45	280S	-	•	•	•	•	67/67s	110	1520/1656	100	1320/1456	660/660	599/599	28	196	511	943	

Тип насоса	Данные электродвигателя					Размеры [мм]									Насос с Е-двигателем ³			
	P2 [кВт]	Типоразмер	Производитель				Рама- основание № ¹	a2	I1 ¹	I2	I3 ¹	b2 ¹	b3 ¹	d		h	h3	h4 ²
			MG	Siemens	MMG-E	MMG-G												
150-500	37	250M	-	•	•	•	•	57/57s	110	1530/1706	100	1330/1506	680/680	619/619	28	196	596	988
	45	280S	-	•	•	•	•	65/65s	110	1660/1836	100	1460/1636	690/690	629/629	28	196	596	1028
	55	280M	-	•	•	•	•	65/65s	110	1660/1836	100	1460/1636	690/690	629/629	28	196	596	1028
	75	315S	-	•	•	•	•	79/79s	110	1700/1876	100	1500/1676	690/690	629/629	28	196	596	1091
200-400	15	180L	-	•	•	•	•	39/39s	110	1365/1541	100	1165/1341	670/670	618/618	24	156	556	814
	18,5	200L	-	•	•	•	•	46/46s	110	1400/1576	100	1200/1376	660/660	608/608	24	156	556	861
	22	200L	-	•	•	•	•	46/46s	110	1400/1576	100	1200/1376	660/660	608/608	24	156	556	861
	30	225M	-	•	•	•	•	49/49s	110	1460/1636	100	1260/1436	660/660	608/608	24	156	556	881
200-450	37	250M	-	•	•	•	•	57/57s	110	1530/1706	100	1330/1506	680/680	619/619	28	196	596	988
	18,5	200L	-	•	•	•	•	46/46s	110	1400/1576	100	1200/1376	660/660	608/608	24	156	556	861
	22	200L	-	•	•	•	•	46/46s	110	1400/1576	100	1200/1376	660/660	608/608	24	156	556	861
	30	225M	-	•	•	•	•	49/49s	110	1460/1636	100	1260/1436	660/660	608/608	24	156	556	881
250-350	37	250M	-	•	•	•	•	57/57s	110	1530/1706	100	1330/1506	680/680	619/619	28	196	596	988
	45	280S	-	•	•	•	•	65/65s	110	1660/1836	100	1460/1636	690/690	629/629	28	196	596	1028
	11	160L	-	•	•	•	•	26/26s	110	1350/1526	100	1150/1326	636/636	593/593	19	116	566	763
	15	180L	-	•	•	•	•	40/40s	110	1403/1579	100	1203/1379	660/660	610/610	24	156	606	864
250-400	18,5	200L	-	•	•	•	•	47/47s	110	1438/1614	100	1238/1414	660/660	608/608	24	156	606	911
	22	200L	-	•	•	•	•	47/47s	110	1438/1614	100	1238/1414	660/660	608/608	24	156	606	911
	15	180L	-	•	•	•	•	40/40s	110	1403/1579	100	1203/1379	660/660	610/610	24	156	606	864
	18,5	200L	-	•	•	•	•	47/47s	110	1438/1614	100	1238/1414	660/660	608/608	24	156	606	911
250-450	22	200L	-	•	•	•	•	47/47s	110	1438/1614	100	1238/1414	660/660	608/608	24	156	606	911
	30	225M	-	•	•	•	•	50/50s	110	1504/1680	100	1304/1480	660/660	608/608	24	156	606	931
	37	250M	-	•	•	•	•	58/58s	110	1568/1744	100	1368/1544	780/780	719/719	28	196	646	1038
	45	280S	-	•	•	•	•	66/66s	110	1700/1876	100	1500/1676	780/780	719/719	28	196	646	1078
250-500	18,5	200L	-	•	•	•	•	47/47s	110	1438/1614	100	1238/1414	660/660	608/608	24	156	606	911
	22	200L	-	•	•	•	•	47/47s	110	1438/1614	100	1238/1414	660/660	608/608	24	156	606	911
	30	225M	-	•	•	•	•	50/50s	110	1504/1680	100	1304/1480	660/660	608/608	24	156	606	931
	37	250M	-	•	•	•	•	58/58s	110	1568/1744	100	1368/1544	780/780	719/719	28	196	646	1038
250-500	45	280S	-	•	•	•	•	66/66s	110	1700/1876	100	1500/1676	780/780	719/719	28	196	646	1078
	55	280M	-	•	•	•	•	66/66s	110	1700/1876	100	1500/1676	780/780	719/719	28	196	646	1078
	45	280S	-	•	•	•	•	66/66s	110	1700/1876	100	1500/1676	780/780	719/719	28	196	646	1078
	55	280M	-	•	•	•	•	66/66s	110	1700/1876	100	1500/1676	780/780	719/719	28	196	646	1078
250-500	75	315S	-	•	•	•	•	78/78s	110	1710/1886	100	1510/1686	780/780	719/719	28	196	646	1141
	90	315M	-	•	•	•	•	83/83s	110	1900/2076	100	1700/1875	780/780	719/719	28	196	646	1141

¹ Насос с жёсткой муфтой или насос с муфтой с проставкой.

² Насос с электродвигателем Siemens.

³ Размеры насосов с Е-двигателем приведены в разделе 17. *Габаритные чертежи и технические данные.*

Рамы-основания NB

Для некоторых насосов NB рама-основание может быть доступна по запросу. Насос на заводе устанавливается на раме-основании, поэтому ее необходимо заказывать вместе с насосом.



Рис. 88 Насос NB на раме-основании

TM05 1514 2711

Рамы-основания NB, габаритные чертежи

Номер рамы-основания	Размеры [мм]
13 (IEC 225/250)	<p>TM04 0486 0708</p>
14 (IEC 280)	<p>TM04 0485 0708</p>
15 (IEC 315)	<p>TM04 0484 0708</p>

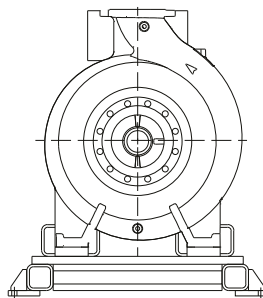
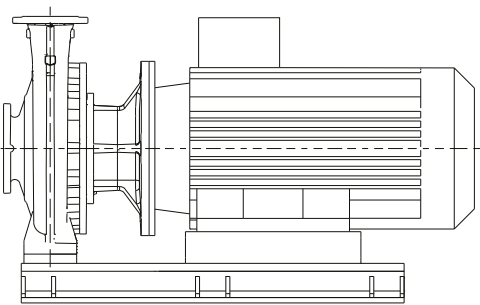
Номер рамы-основания	Размеры [мм]
10K	<p>TM04 9284 3810</p>
10L	<p>TM04 9285 3810</p>
10M	<p>TM04 9286 3810</p>

Размеры насоса NB в зависимости от типа электродвигателя

NB, 2900 об/мин

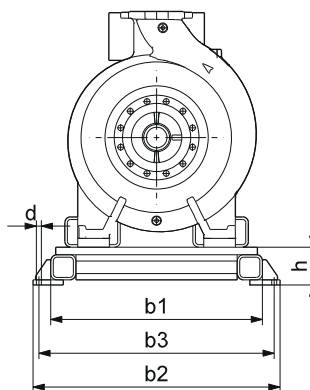
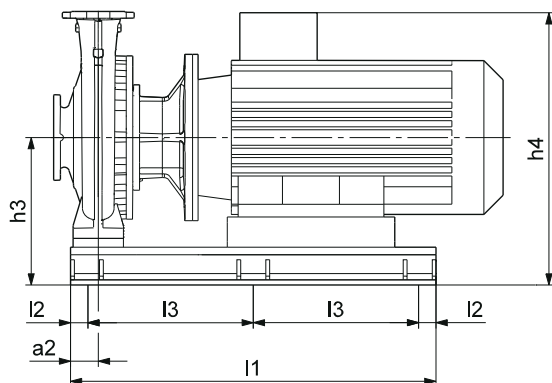

ТМ04 0482 0808

Тип насоса	P2 [кВт]	Типоразмер двигателя	Электро-двигатель	Номер рамы-основания	Размеры [мм]										Масса [кг] Рама-основание с юстировочными пластинами	
					l1	l2	l3	b1	b2	b3	h	h3	h4	a2		d
40-315	45	225M	Siemens	13	1200	60	540	730	860	790	110	345	670	75	28	263
	45	225	MMG-E	13	1200	60	540	730	860	790	110	345	665	75	28	263
	45	225M	MMG-G	13	1200	60	540	730	860	790	110	345	772	75	28	263
50-315	45	225M	Siemens	13	1200	60	540	730	860	790	110	345	670	75	28	259
	45	225	MMG-E	13	1200	60	540	730	860	790	110	345	665	75	28	259
	45	225M	MMG-G	13	1200	60	540	730	860	790	110	345	772	75	28	259
	55	250M	Siemens	13	1200	60	540	730	860	790	110	395	787	75	28	293
	55	250	MMG-E	13	1200	60	540	730	860	790	110	395	754	75	28	293
	55	250S	MMG-G	13	1200	60	540	730	860	790	110	395	888	75	28	293
65-250	45	225M	Siemens	13	1200	60	540	730	860	790	110	345	670	90	28	265
	45	225	MMG-E	13	1200	60	540	730	860	790	110	345	665	90	28	265
	45	225M	MMG-G	13	1200	60	540	730	860	790	110	345	772	90	28	265
	55	250M	Siemens	13	1200	60	540	730	860	790	110	410	802	90	28	343
	55	250	MMG-E	13	1200	60	540	730	860	790	110	410	769	90	28	343
	55	250S	MMG-G	13	1200	60	540	730	860	790	110	410	903	90	28	343
	75	280S	Siemens	14	1300	65	585	670	810	730	130	430	862	90	28	359
65-315	75	280	MMG-E	14	1300	65	585	670	810	730	130	430	816	90	28	359
	75	250M	MMG-G	13	1200	60	540	730	860	790	110	410	903	90	28	308
	55	250M	Siemens	13	1200	60	540	730	860	790	110	395	787	90	28	296
	55	250	MMG-E	13	1200	60	540	730	860	790	110	395	754	90	28	296
	55	250S	MMG-G	13	1200	60	540	730	860	790	110	395	888	90	28	296
	75	280S	Siemens	14	1300	65	585	670	810	730	130	415	847	90	28	318
	75	280	MMG-E	14	1300	65	585	670	810	730	130	415	801	90	28	318
	75	250M	MMG-G	13	1200	60	540	730	860	790	110	395	888	90	28	267
	90	280M	Siemens	14	1300	65	585	670	810	730	130	415	847	90	28	319
	90	280	MMG-E	14	1300	65	585	670	810	730	130	415	801	90	28	319
	90	280S	MMG-G	14	1300	65	585	670	810	730	130	415	938	90	28	319
80-200	110	280M	MMG-G	14	1300	65	585	670	810	730	130	475	998	90	28	384
	110	315S	Siemens	15	1450	65	660	840	980	920	150	495	990	90	28	454
	110	315	MMG-E	15	1450	65	660	840	980	920	150	495	966	90	28	454
	45	225M	Siemens	13	1200	60	540	730	860	790	110	350	675	75	28	270
	45	225	MMG-E	13	1200	60	540	730	860	790	110	350	670	75	28	270
	45	225M	MMG-G	13	1200	60	540	730	860	790	110	350	777	75	28	270
80-250	55	250M	Siemens	13	1200	60	540	730	860	790	110	390	782	75	28	309
	55	250	MMG-E	13	1200	60	540	730	860	790	110	390	749	75	28	309
	55	250S	MMG-G	13	1200	60	540	730	860	790	110	390	883	75	28	309
	45	225M	Siemens	13	1200	60	540	730	860	790	110	345	670	90	28	265
	45	225	MMG-E	13	1200	60	540	730	860	790	110	345	665	90	28	265
	45	225M	MMG-G	13	1200	60	540	730	860	790	110	345	772	90	28	265
80-250	55	250M	Siemens	13	1200	60	540	730	860	790	110	410	802	90	28	343
	55	250	MMG-E	13	1200	60	540	730	860	790	110	410	769	90	28	343
	55	250S	MMG-G	13	1200	60	540	730	860	790	110	410	903	90	28	343
	75	280S	Siemens	14	1300	65	585	670	810	730	130	430	862	90	28	359
	75	280	MMG-E	14	1300	65	585	670	810	730	130	430	816	90	28	359
	75	250M	MMG-G	13	1200	60	540	730	860	790	110	410	903	90	28	308
	90	280M	Siemens	14	1300	65	585	670	810	730	130	430	862	90	28	361
	90	280	MMG-E	14	1300	65	585	670	810	730	130	430	816	90	28	361
	90	280S	MMG-G	14	1300	65	585	670	810	730	130	430	953	90	28	361

Тип насоса	P2 [кВт]	Типоразмер двигателя	Электро-двигатель	Номер рамы-основания	Размеры [мм]										Масса [кг] Рама-основание с юстировочными пластинами	
					I1	I2	I3	b1	b2	b3	h	h3	h4	a2		d
80-315	90	280M	Siemens	14	1300	65	585	670	810	730	130	415	847	90	28	314
	90	280	MMG-E	14	1300	65	585	670	810	730	130	415	801	90	28	314
	90	280S	MMG-G	14	1300	65	585	670	810	730	130	415	938	90	28	314
	110	315S	Siemens	15	1450	65	660	840	980	920	150	500	995	90	28	458
	110	315	MMG-E	15	1450	65	660	840	980	920	150	500	971	90	28	458
	110	280M	MMG-G	14	1300	65	585	670	810	730	130	480	1003	90	28	388
	132	315M	Siemens	15	1450	65	660	840	980	920	150	500	995	90	28	462
	132	315	MMG-E	15	1450	65	660	840	980	920	150	500	971	90	28	462
	132	315S	MMG-G	15	1450	65	660	840	980	920	150	500	1048	90	28	462
	160	315L	Siemens	15	1450	65	660	840	980	920	150	500	995	90	28	466
	160	315	MMG-E	15	1450	65	660	840	980	920	150	500	971	90	28	466
	160	315M	MMG-G	15	1450	65	660	840	980	920	150	500	1048	90	28	466
100-200	45	225M	Siemens	13	1200	60	540	730	860	790	110	345	670	90	28	265
	45	225	MMG-E	13	1200	60	540	730	860	790	110	345	665	90	28	265
	45	225M	MMG-G	13	1200	60	540	730	860	790	110	345	772	90	28	265
	55	250M	Siemens	13	1200	60	540	730	860	790	110	410	802	90	28	343
	55	250	MMG-E	13	1200	60	540	730	860	790	110	410	769	90	28	343
	55	250S	MMG-G	13	1200	60	540	730	860	790	110	410	903	90	28	343
	75	280S	Siemens	14	1300	65	585	670	810	730	130	430	862	90	28	359
	75	280	MMG-E	14	1300	65	585	670	810	730	130	430	816	90	28	359
	75	250M	MMG-G	13	1200	60	540	730	860	790	110	410	903	90	28	308
	55	250M	Siemens	13	1200	60	540	730	860	790	110	395	787	90	28	296
	55	250	MMG-E	13	1200	60	540	730	860	790	110	395	754	90	28	296
	55	250S	MMG-G	13	1200	60	540	730	860	790	110	395	888	90	28	296
100-250	75	280S	Siemens	14	1300	65	585	670	810	730	130	415	847	90	28	318
	75	280	MMG-E	14	1300	65	585	670	810	730	130	415	801	90	28	318
	75	250M	MMG-G	13	1200	60	540	730	860	790	110	395	888	90	28	267
	90	280M	Siemens	14	1300	65	585	670	810	730	130	415	847	90	28	319
	90	280	MMG-E	14	1300	65	585	670	810	730	130	415	801	90	28	319
	90	280S	MMG-G	14	1300	65	585	670	810	730	130	415	938	90	28	319
	110	315S	Siemens	15	1450	65	660	840	980	920	150	495	990	90	28	454
	110	315	MMG-E	15	1450	65	660	840	980	920	150	495	966	90	28	454
	110	280M	MMG-G	14	1300	65	585	670	810	730	130	475	998	90	28	384
	132	315M	Siemens	15	1450	65	660	840	980	920	150	495	990	90	28	458
	132	315	MMG-E	15	1450	65	660	840	980	920	150	495	966	90	28	458
	132	315S	MMG-G	15	1450	65	660	840	980	920	150	495	1043	90	28	458
100-315	110	315S	Siemens	15	1450	65	660	840	980	920	150	500	995	90	28	458
	110	315	MMG-E	15	1450	65	660	840	980	920	150	500	971	90	28	458
	110	280M	MMG-G	14	1300	65	585	670	810	730	130	480	1003	90	28	388
	132	315M	Siemens	15	1450	65	660	840	980	920	150	500	995	90	28	462
	132	315	MMG-E	15	1450	65	660	840	980	920	150	500	971	90	28	462
	132	315S	MMG-G	15	1450	65	660	840	980	920	150	500	1048	90	28	462
	160	315L	Siemens	15	1450	65	660	840	980	920	150	500	995	90	28	466
	160	315	MMG-E	15	1450	65	660	840	980	920	150	500	971	90	28	466
	160	315M	MMG-G	15	1450	65	660	840	980	920	150	500	1048	90	28	466
	200	315L	Siemens	15	1450	65	660	840	980	920	150	500	995	90	28	466
	200	315	MMG-E	15	1450	65	660	840	980	920	150	500	1024	90	28	466
	200	315M	MMG-G	15	1450	65	660	840	980	920	150	500	995	90	28	466
125-200	45	225M	Siemens	13	1200	60	540	730	860	790	110	360	685	90	28	269
	45	225	MMG-E	13	1200	60	540	730	860	790	110	360	680	90	28	269
	45	225M	MMG-G	13	1200	60	540	730	860	790	110	360	787	90	28	269
	55	250M	Siemens	13	1200	60	540	730	860	790	110	395	787	90	28	291
	55	250	MMG-E	13	1200	60	540	730	860	790	110	395	754	90	28	291
	55	250S	MMG-G	13	1200	60	540	730	860	790	110	395	888	90	28	291
	75	280S	Siemens	14	1300	65	585	670	810	730	130	415	847	90	28	314
	75	280	MMG-E	14	1300	65	585	670	810	730	130	415	801	90	28	314
	75	250M	MMG-G	13	1200	60	540	730	860	790	110	395	888	90	28	263
	90	280M	Siemens	14	1300	65	585	670	810	730	130	415	847	90	28	314
	90	280	MMG-E	14	1300	65	585	670	810	730	130	415	801	90	28	314
	90	280S	MMG-G	14	1300	65	585	670	810	730	130	415	938	90	28	314
110	315S	Siemens	15	1450	65	660	840	980	920	150	500	995	90	28	458	
110	315	MMG-E	15	1450	65	660	840	980	920	150	500	971	90	28	458	
110	280M	MMG-G	14	1300	65	585	670	810	730	130	480	1003	90	28	388	

Тип насоса	P2 [кВт]	Типоразмер двигателя	Электро- двигатель	Номер рамы- основания	Размеры [мм]										Масса [кг] Рама-основание с юстировочными пластинами	
					I1	I2	I3	b1	b2	b3	h	h3	h4	a2		d
125-250	90	280M	Siemens	14	1300	65	585	670	810	730	130	415	847	90	28	314
	90	280	MMG-E	14	1300	65	585	670	810	730	130	415	801	90	28	314
	90	280S	MMG-G	14	1300	65	585	670	810	730	130	415	938	90	28	314
	110	315S	Siemens	15	1450	65	660	840	980	920	150	500	995	90	28	458
	110	315	MMG-E	15	1450	65	660	840	980	920	150	500	971	90	28	458
	110	280M	MMG-G	14	1300	65	585	670	810	730	130	480	1003	90	28	388
	132	315M	Siemens	15	1450	65	660	840	980	920	150	500	995	90	28	462
	132	315	MMG-E	15	1450	65	660	840	980	920	150	500	971	90	28	462
	132	315S	MMG-G	15	1450	65	660	840	980	920	150	500	1048	90	28	462
	160	315L	Siemens	15	1450	65	660	840	980	920	150	500	995	90	28	466
	160	315	MMG-E	15	1450	65	660	840	980	920	150	500	971	90	28	466
	160	315M	MMG-G	15	1450	65	660	840	980	920	150	500	1048	90	28	466
	200	315L	Siemens	15	1450	65	660	840	980	920	150	500	995	90	28	466
	200	315	MMG-E	15	1450	65	660	840	980	920	150	500	1024	90	28	466
	200	315M	MMG-G	15	1450	65	660	840	980	920	150	500	995	90	28	466
	125-315	132	315M	Siemens	15	1450	65	660	840	980	920	150	490	985	110	28
132		315	MMG-E	15	1450	65	660	840	980	920	150	490	961	110	28	433
132		315S	MMG-G	15	1450	65	660	840	980	920	150	490	1038	110	28	433
160		315L	Siemens	15	1450	65	660	840	980	920	150	490	985	110	28	436
160		315	MMG-E	15	1450	65	660	840	980	920	150	490	961	110	28	436
160		315M	MMG-G	15	1450	65	660	840	980	920	150	490	1038	110	28	436
200		315L	Siemens	15	1450	65	660	840	980	920	150	490	985	110	28	436
200		315	MMG-E	15	1450	65	660	840	980	920	150	490	1014	110	28	436
150-200	200	315M	MMG-G	15	1450	65	660	840	980	920	150	490	985	110	28	436
	75	280S	Siemens	14	1300	65	585	670	810	730	130	410	842	110	28	302
	75	280	MMG-E	14	1300	65	585	670	810	730	130	410	796	110	28	302
	75	250M	MMG-G	13	1200	60	540	730	860	790	110	390	883	110	28	251
	90	280M	Siemens	14	1300	65	585	670	810	730	130	410	842	110	28	302
	90	280	MMG-E	14	1300	65	585	670	810	730	130	410	796	110	28	302
	90	280S	MMG-G	14	1300	65	585	670	810	730	130	410	933	110	28	302
	110	315S	Siemens	15	1450	65	660	840	980	920	150	490	985	110	28	430
150-250	110	315	MMG-E	15	1450	65	660	840	980	920	150	490	961	110	28	430
	110	280M	MMG-G	14	1300	65	585	670	810	730	130	470	993	110	28	360
	132	315M	Siemens	15	1450	65	660	840	980	920	150	490	985	110	28	433
	132	315	MMG-E	15	1450	65	660	840	980	920	150	490	961	110	28	433
	132	315S	MMG-G	15	1450	65	660	840	980	920	150	490	1038	110	28	433
	160	315L	Siemens	15	1450	65	660	840	980	920	150	490	985	110	28	436
	160	315	MMG-E	15	1450	65	660	840	980	920	150	490	961	110	28	436
	160	315M	MMG-G	15	1450	65	660	840	980	920	150	490	1038	110	28	436
	200	315L	Siemens	15	1450	65	660	840	980	920	150	490	985	110	28	436
	200	315	MMG-E	15	1450	65	660	840	980	920	150	490	1014	110	28	436
200	315M	MMG-G	15	1450	65	660	840	980	920	150	490	985	110	28	436	

Размеры насосов с электродвигателями других типов, массу и номер рамы-основания можно найти в Grundfos Product Center.

NB, 1450 об/мин

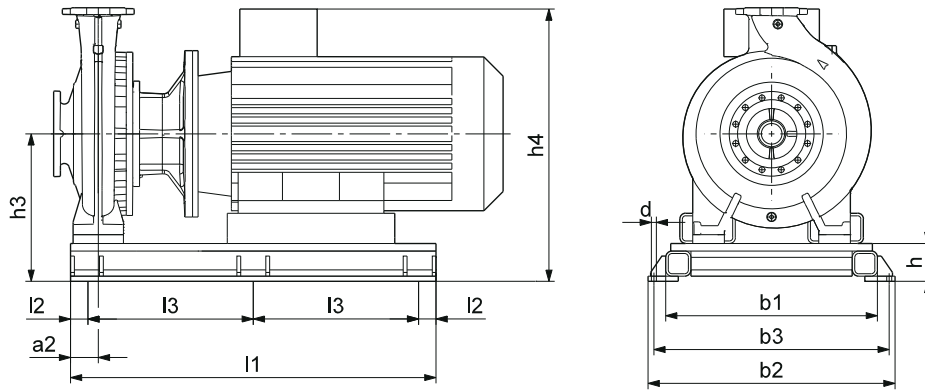

TM04 0482 0808

Тип насоса	P2 [кВт]	Типоразмер двигателя	Электро-двигатель	Номер рамы-основания	Размеры [мм]										Масса [кг] Рама-основание с юстировочными пластинами	
					l1	l2	l3	b1	b2	b3	h	h3	h4	a2		d
80-400	37	225S	Siemens	13	1200	60	540	730	860	790	110	395	720	90	28	266
	37	225S	MMG-G	13	1200	60	540	730	860	790	110	395	822	90	28	266
	45	225M	Siemens	13	1200	60	540	730	860	790	110	395	720	90	28	267
	45	225M	MMG-E	13	1200	60	540	730	860	790	110	395	715	90	28	267
	45	225M	MMG-G	13	1200	60	540	730	860	790	110	395	822	90	28	267
100-400	37	225S	Siemens	13	1200	60	540	730	860	790	110	395	720	110	28	267
	37	225S	MMG-E	13	1200	60	540	730	860	790	110	395	715	110	28	267
	37	225S	MMG-G	13	1200	60	540	730	860	790	110	395	822	110	28	267
	45	225M	Siemens	13	1200	60	540	730	860	790	110	395	720	110	28	267
	45	225M	MMG-E	13	1200	60	540	730	860	790	110	395	715	110	28	267
	45	225M	MMG-G	13	1200	60	540	730	860	790	110	395	822	110	28	267
	55	250M	Siemens	13	1200	60	540	730	860	790	110	395	787	110	28	286
125-315	55	250M	MMG-E	13	1200	60	540	730	860	790	110	395	754	110	28	286
	55	250S	MMG-G	13	1200	60	540	730	860	790	110	395	888	110	28	286
	37	225S	Siemens	13	1200	60	540	730	860	790	110	395	720	110	28	267
	37	225S	MMG-E	13	1200	60	540	730	860	790	110	395	715	110	28	267
	37	225S	MMG-G	13	1200	60	540	730	860	790	110	390	822	110	28	267
125-400	45	225M	Siemens	13	1200	60	540	730	860	790	110	395	720	110	28	267
	45	225M	MMG-E	13	1200	60	540	730	860	790	110	395	715	110	28	267
	45	225M	MMG-G	13	1200	60	540	730	860	790	110	395	822	110	28	267
	37	225S	Siemens	13	1200	60	540	730	860	790	110	435	760	110	28	280
	37	225S	MMG-E	13	1200	60	540	730	860	790	110	435	755	110	28	280
	37	225S	MMG-G	13	1200	60	540	730	860	790	110	435	862	110	28	280
	45	225M	Siemens	13	1200	60	540	730	860	790	110	435	760	110	28	282
	45	225M	MMG-E	13	1200	60	540	730	860	790	110	435	755	110	28	282
	45	225M	MMG-G	13	1200	60	540	730	860	790	110	435	862	110	28	282
	55	250M	Siemens	13	1200	60	540	730	860	790	110	425	817	110	28	314
	55	250M	MMG-E	13	1200	60	540	730	860	790	110	425	784	110	28	314
	55	250S	MMG-G	13	1200	60	540	730	860	790	110	425	918	110	28	314
	75	280S	Siemens	14	1300	65	585	670	810	730	130	445	877	110	28	337
75	280S	MMG-E	14	1300	65	585	670	810	730	130	445	831	110	28	337	
75	250M	MMG-G	13	1200	60	540	730	860	790	110	425	918	110	28	286	
90	280M	Siemens	14	1300	65	585	670	810	730	130	445	877	110	28	341	
90	280M	MMG-E	14	1300	65	585	670	810	730	130	445	831	110	28	341	
90	280S	MMG-G	14	1300	65	585	670	810	730	130	445	968	110	28	341	

Тип насоса	P2 [кВт]	Типоразмер двигателя	Электро- двигатель	Номер рамы- основания	Размеры [мм]										Масса [кг] Рама-основание с юстировочными пластинами		
					l1	l2	l3	b1	b2	b3	h	h3	h4	a2		d	
125-500	55	250M	Siemens	13	1200	60	540	730	860	790	110	540	932	110	28	311	
	55	250M	MMG-E	13	1200	60	540	730	860	790	110	540	899	110	28	311	
	55	250S	MMG-G	13	1200	60	540	730	860	790	110	540	1033	110	28	311	
	75	280S	Siemens	14	1300	65	585	670	810	730	130	590	1022	110	28	376	
	75	280S	MMG-E	14	1300	65	585	670	810	730	130	590	976	110	28	376	
	75	250M	MMG-G	13	1200	60	540	730	860	790	110	570	1063	110	28	325	
	90	280M	Siemens	14	1300	65	585	670	810	730	130	590	1022	110	28	381	
	90	280M	MMG-E	14	1300	65	585	670	810	730	130	590	976	110	28	381	
	90	280S	MMG-G	14	1300	65	585	670	810	730	130	590	1113	110	28	381	
	110	315S	Siemens	15	1450	65	660	840	980	920	150	585	1080	110	28	439	
	110	315S	MMG-E	15	1450	65	660	840	980	920	150	585	1056	110	28	439	
	110	280M	MMG-G	14	1300	65	585	670	810	730	130	565	1088	110	28	369	
	132	315MA	Siemens	15	1450	65	660	840	980	920	150	585	1080	110	28	444	
	132	315MA	MMG-E	15	1450	65	660	840	980	920	150	585	1056	110	28	444	
	132	315S	MMG-G	15	1450	65	660	840	980	920	150	585	1133	110	28	444	
	160	315MB	Siemens	15	1450	65	660	840	980	920	150	585	1080	110	28	449	
	160	315MB	MMG-E	15	1450	65	660	840	980	920	150	585	1056	110	28	449	
	160	315M	MMG-G	15	1450	65	660	840	980	920	150	585	1133	110	28	449	
	150-250	37	225S	Siemens	13	1200	60	540	730	860	790	110	395	720	110	28	267
		37	225S	MMG-E	13	1200	60	540	730	860	790	110	395	715	110	28	267
37		225S	MMG-G	13	1200	60	540	730	860	790	110	395	822	110	28	267	
45		225M	Siemens	13	1200	60	540	730	860	790	110	395	720	110	28	267	
45		225M	MMG-E	13	1200	60	540	730	860	790	110	395	715	110	28	267	
45		225M	MMG-G	13	1200	60	540	730	860	790	110	395	822	110	28	267	
150-315.2	37	225S	Siemens	13	1200	60	540	730	860	790	110	435	760	110	28	280	
	37	225S	MMG-E	13	1200	60	540	730	860	790	110	435	755	110	28	280	
	37	225S	MMG-G	13	1200	60	540	730	860	790	110	435	862	110	28	280	
	45	225M	Siemens	13	1200	60	540	730	860	790	110	435	760	110	28	282	
	45	225M	MMG-E	13	1200	60	540	730	860	790	110	435	755	110	28	282	
	45	225M	MMG-G	13	1200	60	540	730	860	790	110	435	862	110	28	282	
	55	250M	Siemens	13	1200	60	540	730	860	790	110	425	817	110	28	314	
	55	250M	MMG-E	13	1200	60	540	730	860	790	110	425	784	110	28	314	
	55	250S	MMG-G	13	1200	60	540	730	860	790	110	425	918	110	28	314	
	75	280S	Siemens	14	1300	65	585	670	810	730	130	445	877	110	28	337	
75	280S	MMG-E	14	1300	65	585	670	810	730	130	445	831	110	28	337		
75	250M	MMG-G	13	1200	60	540	730	860	790	110	425	918	110	28	286		
150-315	37	225S	Siemens	13	1200	60	540	730	860	790	110	435	760	110	28	280	
	37	225S	MMG-E	13	1200	60	540	730	860	790	110	435	755	110	28	280	
	37	225S	MMG-G	13	1200	60	540	730	860	790	110	435	862	110	28	280	
	45	225M	Siemens	13	1200	60	540	730	860	790	110	435	760	110	28	282	
	45	225M	MMG-E	13	1200	60	540	730	860	790	110	435	755	110	28	282	
	45	225M	MMG-G	13	1200	60	540	730	860	790	110	435	862	110	28	282	
	55	250M	Siemens	13	1200	60	540	730	860	790	110	425	817	110	28	314	
	55	250M	MMG-E	13	1200	60	540	730	860	790	110	425	784	110	28	314	
	55	250S	MMG-G	13	1200	60	540	730	860	790	110	425	918	110	28	314	
	75	280S	Siemens	14	1300	65	585	670	810	730	130	445	877	110	28	337	
	75	280S	MMG-E	14	1300	65	585	670	810	730	130	445	831	110	28	337	
	75	250M	MMG-G	13	1200	60	540	730	860	790	110	425	918	110	28	286	
	90	280M	Siemens	14	1300	65	585	670	810	730	130	445	877	110	28	341	
	90	280M	MMG-E	14	1300	65	585	670	810	730	130	445	831	110	28	341	
90	280S	MMG-G	14	1300	65	585	670	810	730	130	445	968	110	28	341		

Тип насоса	P2 [кВт]	Типоразмер двигателя	Электро- двигатель	Номер рамы- основания	Размеры [мм]											Масса [кг] Рама-основание с юстировочными пластинами	
					l1	l2	l3	b1	b2	b3	h	h3	h4	a2	d		
150-400	55	250M	Siemens	13	1200	60	540	730	860	790	110	425	817	110	28	314	
	55	250M	MMG-E	13	1200	60	540	730	860	790	110	425	784	110	28	314	
	55	250S	MMG-G	13	1200	60	540	730	860	790	110	425	918	110	28	314	
	75	280S	Siemens	14	1300	65	585	670	810	730	130	445	877	110	28	337	
	75	280S	MMG-E	14	1300	65	585	670	810	730	130	445	831	110	28	337	
	75	250M	MMG-G	13	1200	60	540	730	860	790	110	425	918	110	28	286	
	90	280M	Siemens	14	1300	65	585	670	810	730	130	445	877	110	28	341	
	90	280M	MMG-E	14	1300	65	585	670	810	730	130	445	831	110	28	341	
	90	280S	MMG-G	14	1300	65	585	670	810	730	130	445	968	110	28	341	
	110	315S	Siemens	15	1450	65	660	840	980	920	150	490	985	110	28	414	
	110	315S	MMG-E	15	1450	65	660	840	980	920	150	490	961	110	28	414	
	110	280M	MMG-G	14	1300	65	585	670	810	730	130	470	993	110	28	344	
	132	315MA	Siemens	15	1450	65	660	840	980	920	150	490	985	110	28	418	
	132	315	MMG-E	15	1450	65	660	840	980	920	150	490	961	110	28	418	
	132	315S	MMG-G	15	1450	65	660	840	980	920	150	490	1038	110	28	418	
	160	315MB	Siemens	15	1450	65	660	840	980	920	150	490	985	110	28	380	
	160	315	MMG-E	15	1450	65	660	840	980	920	150	490	961	110	28	380	
	160	315M	MMG-G	15	1450	65	660	840	980	920	150	490	1038	110	28	380	
	150-500	132	315MA	Siemens	15	1450	65	660	840	980	920	150	585	1080	110	28	444
		132	315	MMG-E	15	1450	65	660	840	980	920	150	585	1056	110	28	444
132		315S	MMG-G	15	1450	65	660	840	980	920	150	585	1133	110	28	444	
160		315MB	Siemens	15	1450	65	660	840	980	920	150	585	1080	110	28	449	
160		315	MMG-E	15	1450	65	660	840	980	920	150	585	1056	110	28	449	
160		315M	MMG-G	15	1450	65	660	840	980	920	150	585	1133	110	28	449	
200		315L	Siemens	15	1450	65	660	840	980	920	150	585	1080	110	28	444	
200		315L	MMG-E	15	1450	65	660	840	980	920	150	585	1056	110	28	444	
200	315M	MMG-G	15	1450	65	660	840	980	920	150	585	1133	110	28	444		

Размеры насосов с электродвигателями других типов, массу и номер рамы-основания можно найти в Grundfos Product Center.

Тип насоса	P2 [кВт]	Siemens		MMG-E		MMG-G		MMG-H	
		Типоразмер двигателя	Номер рамы-основания	Типоразмер двигателя	Номер рамы-основания	Типоразмер двигателя	Номер рамы-основания	Типоразмер двигателя	Номер рамы-основания
200-400	37	225S	10K	225S	10K	225S	10K	225S	10K
	45	225M	10K	225M	10K	225MC	10K	225M	10K
	55	250M	10L	250M	10L	250SC	10K	250M	10L
	75	280S	10L	280S	10L	250M	10L	280S	10L
	90	280M	10L	280M	10L	280M	10L	280M	10L
	110	315S	10L	315S	10L	280M	10L	315S	10L
	132	315MA	10M	315M	10M	315MA	10M	315LA	10M
	160	315LA	10M	315LA	10M	315MB	10M	315LA	10M
200-450	200	315LA	10M	315LA	10M	315MB	10M	315LA	10M
	75	280S	10L	280S	10L	250MC	10L	280S	10L
	90	280M	10L	280M	10L	280S	10L	280M	10L
	110	315S	10L	315S	10L	280M	10L	315S	10L
	132	315MA	10M	315M	10M	315S	10L	315LA	10M
	160	315LA	10M	315LA	10M	315MB	10M	315LA	10M
250-350	200	315MA	10M	315LA	10M	315MA	10M	315LA	10M
	37	225S	10K	225S	10K	225S	10K	225S	10K
	45	225M	10K	225M	10K	225MC	10K	225M	10K
	55	250M	10L	250M	10L	250SC	10K	250M	10L
	75	280S	10L	280S	10L	250M	10L	280S	10L
	90	280M	10L	280M	10L	280S	10L	280M	10L
	110	315S	10L	315S	10L	280M	10L	315S	10L
250-400	132	315MA	10M	315M	10M	315S	10L	315MA	10M
	45	225M	10K	225M	10K	225MC	10K	225M	10K
	55	250M	10L	250M	10L	250SC	10K	250M	10L
	75	280S	10L	280S	10L	250M	10L	280S	10L
	90	280M	10L	280M	10L	280S	10L	280M	10L
	110	315S	10L	315S	10L	280M	10L	315S	10L
	132	315MA	10M	315M	10M	315S	10L	315MA	10M
	160	315LA	10M	315LA	10M	315MB	10M	315LA	10M
250-450	200	315MB	10M	315LA	10M	315MB	10M	315LA	10M
	75	280S	10L	280S	10L	250MC	10L	280S	10L
	90	280M	10L	280M	10L	280S	10L	280M	10L
	110	315S	10L	315S	10L	280M	10L	315S	10L
	132	315MA	10M	315M	10M	315S	10L	315LA	10M
250-500	160	315LA	10M	315LA	10M	315MB	10M	315LA	10M
	160	315L	10M	315L	10M	315MB	10M	315L	10M
	200	315MB	10M	315L	10M	315MB	10M	315L	10M

Габаритные размеры и массу смотрите в Grundfos Product Center.

NB, 970 об/мин

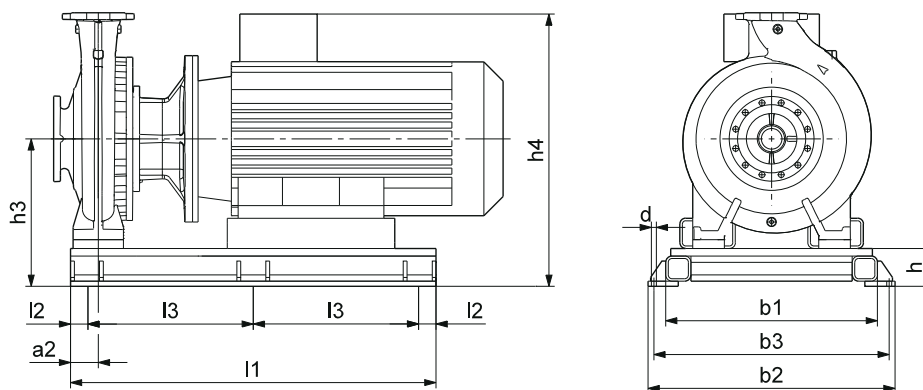

TM04 0482 0808

Тип насоса	P2 [кВт]	Типоразмер двигателя	Электро-двигатель	Номер рамы-основания	Размеры [мм]										Масса [кг] Рама-основание с юстировочными пластинами	
					l1	l2	l3	b1	b2	b3	h	h3	h4	a2		d
125-400	30	225M	Siemens	13	1200	60	540	730	860	790	110	435	760	110	28	282
	30	225M	MMG-G	13	1200	60	540	730	860	790	110	435	862	110	28	282
	30	225M	Siemens	13	1200	60	540	730	860	790	110	515	840	110	28	295
	30	225M	MMG-E	13	1200	60	540	730	860	790	110	515	835	110	28	295
	30	225M	MMG-G	13	1200	60	540	730	860	790	110	515	942	110	28	295
125-500	37	250M	Siemens	13	1200	60	540	730	860	790	110	540	932	110	28	311
	37	250M	MMG-E	13	1200	60	540	730	860	790	110	540	899	110	28	311
	37	250S	MMG-G	13	1200	60	540	730	860	790	110	540	1033	110	28	311
	45	280S	Siemens	14	1300	65	585	670	810	730	130	530	962	110	28	350
	45	280S	MMG-E	14	1300	65	585	670	810	730	130	530	916	110	28	350
	45	250M	MMG-G	13	1200	60	540	730	860	790	110	510	1003	110	28	299
	55	280M	Siemens	14	1300	65	585	670	810	730	130	530	962	110	28	355
150-315	55	280M	MMG-E	14	1300	65	585	670	810	730	130	530	916	110	28	355
	55	280S	MMG-G	14	1300	65	585	670	810	730	130	530	1053	110	28	355
	30	225M	Siemens	13	1200	60	540	730	860	790	110	435	760	110	28	282
	30	225M	MMG-E	13	1200	60	540	730	860	790	110	435	755	110	28	282
	30	225M	MMG-G	13	1200	60	540	730	860	790	110	435	862	110	28	282
	30	225M	Siemens	13	1200	60	540	730	860	790	110	435	760	110	28	282
	30	225M	MMG-E	13	1200	60	540	730	860	790	110	435	755	110	28	282
	30	225M	MMG-G	13	1200	60	540	730	860	790	110	435	862	110	28	282
	37	250M	Siemens	13	1200	60	540	730	860	790	110	425	817	110	28	314
	37	250M	MMG-E	13	1200	60	540	730	860	790	110	425	784	110	28	314
150-400	37	250S	MMG-G	13	1200	60	540	730	860	790	110	425	918	110	28	314
	45	280S	Siemens	14	1300	65	585	670	810	730	130	445	877	110	28	337
	45	280S	MMG-E	14	1300	65	585	670	810	730	130	445	831	110	28	337
	45	250M	MMG-G	13	1200	60	540	730	860	790	110	425	918	110	28	286
	37	250M	Siemens	13	1200	60	540	730	860	790	110	540	932	110	28	311
	37	250M	MMG-E	13	1200	60	540	730	860	790	110	540	899	110	28	311
	37	250S	MMG-G	13	1200	60	540	730	860	790	110	540	1033	110	28	311
150-500	45	280S	MMG-E	14	1300	65	585	670	810	730	130	530	916	110	28	350
	45	250M	MMG-G	13	1200	60	540	730	860	790	110	510	1003	110	28	299
	55	280M	Siemens	14	1300	65	585	670	810	730	130	530	962	110	28	355
	55	280M	MMG-E	14	1300	65	585	670	810	730	130	530	916	110	28	355
	55	280S	MMG-G	14	1300	65	585	670	810	730	130	530	1053	110	28	355
	75	315S	Siemens	15	1450	65	660	840	980	920	150	585	1080	110	28	439
	75	315S	MMG-E	15	1450	65	660	840	980	920	150	585	1056	110	28	439
	75	280M	MMG-G	14	1300	65	585	670	810	730	130	565	1088	110	28	369

Размеры насосов с электродвигателями других типов, массу и номер рамы-основания можно найти в Grundfos Product Center.

Тип насоса	P2 [кВт]	Siemens		MMG-E		MMG-G		MMG-H	
		Типоразмер двигателя	Номер рамы-основания	Типоразмер двигателя	Номер рамы-основания	Типоразмер двигателя	Номер рамы-основания	Типоразмер двигателя	Номер рамы-основания
200-400	15	180L	10K	180L	10K	180LC	10K	180L	10K
	18,5	200L	10K	200L	10K	200L	10K	200L	10K
	22	200L	10K	200L	10K	200L	10K	200L	10K
	30	225M	10K	225M	10K	225MC	10K	225M	10K
	37	250M	10L	250M	10L	250SC	10K	250M	10L
	45	280S	10L	280S	10L	250M	10L	280S	10L
200-450	55	280M	10L	280M	10L	280S	10L	280M	10L
	18,5	200L	10K	200L	10K	200L	10K	200L	10K
	22	200L	10K	200L	10K	200L	10K	200L	10K
	30	225M	10K	225M	10K	225MC	10K	225M	10K
	37	250MC	10L	250MC	10L	250SC	10K	250MC	10L
	45	280S	10L	280S	10L	250MC	10L	280S	10L
250-350	55	280M	10L	280M	10L	280S	10L	280M	10L
	75	315S	10L	315S	10L	280M	10L	315S	10L
	90	315MA	10M	315MA	10M	315S	10L	315MA	10M
	11	160L	10K	160L	10K	160L	10K	160L	10K
	15	180L	10K	180L	10K	180LC	10K	180L	10K
	18,5	200L	10K	200L	10K	200L	10K	200L	10K
250-400	22	200L	10K	200L	10K	200L	10K	200L	10K
	30	225M	10K	225M	10K	225M	10K	225M	10K
	37	250M	10L	250M	10L	250SC	10K	250M	10L
	45	280S	10L	280S	10L	250M	10L	280S	10L
	15	180L	10K	180L	10K	180LC	10K	180L	10K
	18,5	200L	10K	200L	10K	200L	10K	200L	10K
250-450	22	200L	10K	200L	10K	200L	10K	200L	10K
	30	225M	10K	225M	10K	225M	10K	225M	10K
	37	250M	10L	250M	10L	225M	10K	250M	10L
	45	280S	10L	280S	10L	250M	10L	280S	10L
	55	280M	10L	280M	10L	280S	10L	280M	10L
	75	315S	10L	315S	10L	280M	10L	315S	10L
250-500	90	315MA	10M	315MA	10M	315S	10L	315MA	10M
	18,5	200L	10K	200L	10K	200L	10K	200L	10K
	22	200L	10K	200L	10K	200L	10K	200L	10K
	30	225M	10K	225M	10K	225MC	10K	225M	10K
	37	250M	10L	250M	10L	250SC	10K	250M	10L
	45	280S	10L	280S	10L	250MC	10L	280S	10L
250-500	55	280M	10L	280M	10L	280S	10L	280M	10L
	75	315S	10L	315S	10L	280M	10L	315S	10L
	90	315MA	10M	315MA	10M	315S	10L	315LA	10M
	110	315LA	10M	315LA	10M	315MB	10M	315LA	10M
	45	280S	10L	280S	10L	250MC	10L	280S	10L
	55	280M	10L	280M	10L	280S	10L	280M	10L
250-500	75	315S	10L	315S	10L	280M	10L	315S	10L
	90	315M	10M	315M	10M	315S	10L	315M	10M
	110	315L	10M	315L	10M	315M	10M	315L	10M
	132	315M	10M	315L	10M	315M	10M	315L	10M
	160	315L	10M	-	-	-	-	-	-

Габаритные размеры и массу смотрите в Grundfos Product Center.

Рама-основания для насосов NB, номера продуктов

При заказе рамы-основания отдельно, в комплекте вы получите следующие позиции, необходимые для монтажа насоса на раме-основании:

- рама-основание;
- рым-болты для подъема
- юстировочные пластины и прокладки;
- инструкция;
- гайки и болты для крепления насоса на раме-основании.

NB, двухполюсный, 50 Гц

Тип насоса	P2 [кВт]	Номер продукта			
		Рама-основание			
		Siemens	MMG-E	MMG-G	MMG-H
40-315	45	95921801	95921802	95921801	95921801
50-315	45	95921803	95921804	95921803	95921803
50-315	55	95921813	95921813	95921814	95921813
65-250	45	95921805	95921806	95921805	95921805
65-250	55	95921815	95921815	95921816	95921815
65-250	75	95921830	95921830	95921825	95921830
65-315	55	95921821	95921821	95921822	95921821
65-315	75	95921832	95921832	95921827	95921832
65-315	90	95921837	95921837	95921838	95921837
65-315	110	95921880	95921881	95921879	95921880
80-200	45	95921807	95921808	95921807	95921807
80-200	55	95921819	95921819	95921820	95921819
80-250	45	95921871	95921872	95921871	95921871
80-250	55	95921873	95921873	95921874	95921873
80-250	75	95921876	95921876	95921875	95921876
80-250	90	95921877	95921877	95921878	95921877
80-315	90	95921841	95921841	95921842	95921841
80-315	110	95921852	95921853	95921846	95921852
80-315	132	95921882	95921883	95921884	95921882
80-315	160	95921888	95921889	95921890	95921888
100-200	45	95921805	95921806	95921805	95921805
100-200	55	95921815	95921815	95921816	95921815
100-200	75	95921830	95921830	95921825	95921830
100-250	55	95921821	95921821	95921822	95921821
100-250	75	95921832	95921832	95921827	95921832
100-250	90	95921837	95921837	95921838	95921837
100-250	110	95921880	95921881	95921879	95921880
100-250	132	95921885	95921886	95921887	95921885
100-315	110	95921852	95921853	95921846	95921852
100-315	132	95921882	95921883	95921884	95921882
100-315	160	95921888	95921889	95921890	95921888
100-315	200	95921888	95921889	95921890	95921888
125-200	45	95921811	95921812	95921811	95921811
125-200	55	95921823	95921823	95921824	95921823
125-200	75	95921833	95921833	95921828	95921833
125-200	90	95921841	95921841	95921842	95921841
125-200	110	95921852	95921853	95921846	95921852
125-250	90	95921839	95921839	95921840	95921839
125-250	110	95921850	95921851	95921845	95921850
125-250	132	95921856	95921857	95921858	95921856
125-250	160	95921865	95921866	95921867	95921865
125-250	200	95921865	95921866	95921867	95921865
125-315	132	95921862	95921863	95921864	95921862
125-315	160	95921868	95921869	95921870	95921868
125-315	200	95921868	95921869	95921870	95921868
150-200	110	95921834	95921834	95921829	95921834
150-250	132	95921843	95921843	95921834	95921843
150-250	160	95921854	95921855	95921847	95921854
150-250	200	95921862	95921863	95921864	95921862

NB, четырёхполюсный, 50 Гц

Тип насоса	P2 [кВт]	Номер продукта			
		Рама-основание			
		Siemens	MMG-E	MMG-G	MMG-H
80-400	37	95921891	95921892	95921891	95921892
80-400	45	95921899	95921900	95921901	95921901
100-400	37	95921893	95921894	95921893	95921894
100-400	45	95921902	95921903	95921904	95921904
100-400	55	95921911	95921911	95921912	95921911
125-315	37	95921893	95921894	95921893	95921894
125-315	45	95921902	95921903	95921904	95921904
125-400	37	95921895	95921896	95921895	95921896
125-400	45	95921905	95921906	95921907	95921907
125-400	55	95921913	95921913	95921914	95921913
125-400	75	95921922	95921922	95921919	95921922
125-400	90	95921925	95921925	95921926	95921925
125-500	55	95921915	95921915	95921916	95921915
125-500	75	95921923	95921923	95921920	95921923
125-500	90	95921927	95921927	95921928	95921927
125-500	110	95921933	95921934	95921931	95921933
125-500	132	95921937	95921938	95921939	95921937
125-500	160	95921943	95921944	95921945	95921943
150-250	37	95921893	95921894	95921893	95921894
150-250	45	95921902	95921903	95921904	95921904
150-315.2	37	95921949	95921950	95921949	95921950
150-315.2	45	95921951	95921952	95921953	95921953
150-315.2	55	95921954	95921954	95921955	95921954
150-315.2	75	95921957	95921957	95921956	95921957
150-315	37	95921949	95921950	95921949	95921950
150-315	45	95921951	95921952	95921953	95921953
150-315	55	95921954	95921954	95921955	95921954
150-315	75	95921957	95921957	95921956	95921957
150-315	90	95921958	95921958	95921930	95921958
150-400	55	95921965	95921965	95921966	95921965
150-400	75	95921968	95921968	95921967	95921968
150-400	90	95921969	95921969	95921970	95921969
150-400	110	95921935	95921936	95921932	95921935
150-400	132	95921940	95921941	95921942	95921940
150-400	160	95921946	95921947	95921948	95921946
150-500	132	95921937	95921938	95921939	95921937
150-500	160	95921943	95921944	95921945	95921943
150-500	200	95921937	95921944	95921937	95921937
200-400					
200-450					
250-350					
250-400					
250-450					
250-500					

Для данных насосов нет возможности заказать раму-основание отдельно как принадлежность, но вы можете заказать насос сразу на раме-основании.

NB, шестиполюсный, 50 Гц

Тип насоса	P2 [кВт]	Номер продукта			
		Рама-основание			
		Siemens	MMG-E	MMG-G	MMG-H
125-400	30	95921905	95921906	95921907	95921907
125-500	30	95921959	95921960	95921961	95921961
125-500	37	95921915	95921915	95921916	95921915
125-500	45	95921962	95921962	95921971	95921962
125-500	55	95921963	95921963	95921964	-
150-315	30	95921951	95921952	95921953	95921953
150-400	30	95921908	95921909	95921910	95921910
150-400	37	95921965	95921965	95921966	95921965
150-400	45	95921968	95921968	95921967	95921968
150-500	37	95921915	95921915	95921916	95921915
150-500	45	95921962	95921962	95921971	95921962
150-500	55	95921963	95921963	95921964	-
150-500	75	95921933	95921933	95921931	-
200-400		Для данных насосов нет возможности заказать раму-основание отдельно как принадлежность, но вы можете заказать насос сразу на раме-основании.			
200-450					
250-350					
250-400					
250-450					
250-500					

Данные электрооборудования, электродвигатели IE1

MG, четырёхполюсный

Электродвигатель	Типоразмер	Класс IE	Напряжение [В]	P2 [кВт]	I _{1/1} [А]	η [%]	Cos φ 1/1	n [мин ⁻¹]	I _{пуск} / I _{1/1}
MG-C	71A	IE1	3 x 220-240 Δ / 380-415 Y	0,25	1,48 / 0,85	69 - 69	0,75 - 0,65	1400 - 1420	4,0 - 4,4
MG-C	71B	IE1		0,37	1,9 / 1,1	71 - 71	0,77 - 0,67	1400 - 1420	4,0 - 4,4
MG-C	80A	IE1		0,55	2,6 / 1,5	77 - 77	0,79 - 0,70	1390 - 1410	4,3 - 4,7

Данные электрооборудования, электродвигатели IE2

MMG-E, двухполюсный

Электродвигатель	Типоразмер	Класс IE	Напряжение [В]	P2 [кВт]	I _{1/1} [А]	η [%]	Cos φ 1/1	n [мин ⁻¹]	I _{пуск} / I _{1/1}
MMG-E	71A	-	220-240 Δ / 380-415 Y	0,37	1,74 / 1,1	70,0	0,77	2800	5,1
MMG-E	71B	-		0,55	2,2 / 1,3	77,0	0,80	2810	6,4
MMG-E	80A	IE2	220-240 Δ / 380-415 Y	0,75	2,8 / 1,6	81,5	0,82	2880	7,9
MMG-E	80B	IE2		1,1	4,1 / 2,4	81,8	0,83	2870	7,9
MMG-E	90S	IE2		1,5	5,8 / 3,4	83,0	0,79	2880	8,9
MMG-E	90L	IE2		2,2	8,3 / 4,8	83,4	0,81	2870	8,3
MMG-E	100L	IE2		3	10,2 / 5,9	86,3	0,86	2880	8,9
MMG-E	112M	IE2		4	14 / 8,1	87,1	0,86	2910	9,1
MMG-E	90L	IE2		2,2	4,8 / 2,8	83,4	0,81	2870	8,3
MMG-E	100L	IE2		3	5,9 / 3,4	86,3	0,86	2880	8,9
MMG-E	112M	IE2		4	8,1 / 4,7	87,1	0,86	2910	9,1
MMG-E	132SA	IE2		5,5	10,4 / 6,0	88,4	0,87	2910	7,8
MMG-E	132SB	IE2	7,5	14 / 8,1	88,4	0,88	2900	7,6	
MMG-E	160MA	IE2	380-415 Δ / 660-690 Y	11	20,2 / 11,6	89,8	0,89	2930	6,2
MMG-E	160MB	IE2		15	27 / 15,6	90,5	0,89	2940	7,0
MMG-E	160L	IE2		18,5	33/19	91,5	0,89	2940	7,3
MMG-E	180M	IE2		22	39,5 / 23	92,1	0,88	2960	8,3
MMG-E	200LA	IE2		30	52/30	92,5	0,90	2950	7,8
MMG-E	200LB	IE2		37	64/37	92,9	0,90	2960	7,6
MMG-E	225M	IE2		45	79/46	92,9	0,90	2960	6,7
MMG-E	250M	IE2		55	94/55	94,0	0,90	2970	8,3
MMG-E	280S	IE2		75	130/75	94,1	0,90	2980	7,7
MMG-E	280M	IE2		90	154/89	94,5	0,92	2980	8,0
MMG-E	315S	IE2		110	188/110	94,5	0,89	2980	8,1
MMG-E	315M	IE2		132	220/130	94,8	0,92	2970	6,2
MMG-E	315LA	IE2		160	265/156	94,8	0,93	2970	6,0
MMG-E	315LB	IE2		200	330/190	95,2	0,93	2970	5,8
MMG-E	355M	IE2		250	410/236	95,0	0,93	2980	7,1
MMG-E	355L	IE2		315	515/295	95,1	0,94	2980	7,2

MMG-E, четырёхполюсный

Электродвигатель	Типоразмер	Класс IE	Напряжение [В]	P2 [кВт]	I _{1/1} [А]	η [%]	Cos φ 1/1	n [мин ⁻¹]	I _{пуск} / I _{1/1}
MMG-E	071A	-	220-240 Δ / 380-415 Y	0,25	1,2 / 0,7	72,6	0,71	1375	4,7
MMG-E	071B	-		0,37	1,7 / 1	71,9	0,74	1360	4,4
MMG-E	80MA	-		0,55	2,8 / 1,6	70,0	0,76	1400	4,4
MMG-E	80MB	IE2	220-240 Δ / 380-415 Y	0,75	3,6 / 2,1	79,8	0,80	1430	6,7
MMG-E	090S	IE2		1,1	4,7 / 2,7	82,2	0,73	1440	7,3
MMG-E	090L	IE2		1,5	5,9 / 3,4	82,8	0,77	1430	6,5
MMG-E	100LA	IE2		2,2	8,8 / 5,1	83,4	0,77	1450	8,4
MMG-E	100LB	IE2		3,0	11 / 6,3	86,7	0,80	1440	7,0
MMG-E	112M	IE2		4,0	13,8 / 8	87,2	0,83	1450	8,9
MMG-E	100LA	IE2		2,2	5,1 / 3,0	83,4	0,76	1450	8,4
MMG-E	100LB	IE2		3,0	6,3 / 3,6	86,7	0,80	1440	6,9
MMG-E	112M	IE2		4,0	8 / 4,6	87,2	0,83	1450	8,7
MMG-E	132S	IE2		5,5	10,6 / 6,2	88,8	0,85	1460	8,0
MMG-E	132M	IE2	7,5	14,2 / 8,2	89,8	0,85	1460	8,7	
MMG-E	160M	IE2	11	21,6 / 12,5	90,4	0,81	1470	8,3	
MMG-E	160L	IE2	15	29 / 16,7	90,5	0,83	1470	8,2	
MMG-E	180M	IE2	18,5	33 / 19,1	92,0	0,87	1470	7,7	
MMG-E	180L	IE2	22	40/23	92,3	0,86	1470	7,9	
MMG-E	200L	IE2	30	53/31	92,8	0,87	1480	8,7	
MMG-E	225S	IE2	37	67/38	93,2	0,87	1480	6,7	
MMG-E	225M	IE2	45	80/46	93,1	0,88	1480	7,5	
MMG-E	250M	IE2	55	98/57	94,2	0,84	1490	8,5	
MMG-E	280S	IE2	75	132/77	94,5	0,88	1480	8,7	
MMG-E	280M	IE2	90	154/89	94,8	0,89	1480	9,5	
MMG-E	315S	IE2	110	195/113	94,7	0,88	1490	7,1	
MMG-E	315M	IE2	132	235/136	94,8	0,88	1490	7,1	
MMG-E	315LA	IE2	160	285/165	95,0	0,88	1490	7,2	
MMG-E	315LB	IE2	200	350/202	95,1	0,87	1490	7,2	
MMG-E	355M	IE2	250	425/245	95,3	0,91	1490	6,3	
MMG-E	355L	IE2	315	535/309	95,4	0,90	1490	6,6	

MMG-E, шестиполюсный

Электродвигатель	Типоразмер	Класс IE	Напряжение [В]	P2 [кВт]	I _{1/1} [А]	η [%]	Cos φ 1/1	n [мин ⁻¹]	I _{пуск} / I _{1/1}
MMG-E	090S	IE2	220-240 Δ / 380-415 Y	0,75	3,4 / 1,9	76,0	0,73	930	4,4
MMG-E	090L	IE2		1,1	4,8 / 2,8	79,0	0,73	930	4,7
MMG-E	100L	IE2		1,5	6,3 / 3,7	79,9	0,74	950	4,9
MMG-E	112M	IE2		2,2	8,7 / 4,5	83,4	0,77	960	6,2
MMG-E	132S	IE2		3,0	12,6 / 7,3	84,6	0,74	970	6,7
MMG-E	132MA	IE2		4,0	16,2 / 9,3	85,0	0,73	970	7,4
MMG-E	112M	IE2		2,2	4,5 / 2,6	83,4	0,77	960	6,2
MMG-E	132S	IE2		3,0	7,3 / 4,2	84,6	0,74	970	6,7
MMG-E	132MA	IE2		4,0	9,3 / 5,4	85,0	0,73	970	7,4
MMG-E	132MB	IE2		5,5	12,4 / 7,2	86,3	0,75	970	7,5
MMG-E	160M	IE2	7,5	16,4 / 9,5	87,5	0,76	970	6,9	
MMG-E	160L	IE2	11	23,6 / 13,6	88,7	0,76	970	7,1	
MMG-E	180L	IE2	15	31,5 / 18,2	89,7	0,76	980	7,0	
MMG-E	200LA	IE2	18,5	36,5 / 21,1	90,3	0,81	980	7,4	
MMG-E	200LB	IE2	22	44/25	91,0	0,79	980	8,2	
MMG-E	225M	IE2	30	55/32	91,8	0,86	980	5,7	
MMG-E	250M	IE2	37	69/40	92,5	0,84	980	8,0	
MMG-E	280S	IE2	45	86/50	92,8	0,82	980	6,3	
MMG-E	280M	IE2	55	103/60	93,2	0,82	980	6,3	
MMG-E	315S	IE2	75	134/77	93,8	0,87	990	7,0	
MMG-E	315M	IE2	90	162/94	94,0	0,86	990	7,3	
MMG-E	315LA	IE2	110	194/112	94,3	0,87	990	7,4	
MMG-E	315LB	IE2	132	230/133	94,6	0,88	990	6,7	
MMG-E	355MA	IE2	160	288/166	94,8	0,85	990	6,7	
MMG-E	355MB	IE2	185	327/189	95,0	0,86	990	6,3	
MMG-E	355MC	IE2	200	355/205	95,0	0,86	990	6,6	
MMG-E	355MD	IE2	220	397/229	95,0	0,84	990	7,1	
MMG-E	355L	IE2	250	440/254	95,1	0,86	990	6,3	

MMG-G, двухполюсный

Электродвигатель	Типоразмер	Класс IE	Напряжение [В]	P2 [кВт]	I _{1/1} [А]	η [%]	Cos φ 1/1	n [мин ⁻¹]	I _{пуск} / I _{1/1}	
MMG-G	71	-	3 x 220-240 Δ / 380-415 Y	0,55	2,46 - 1,42 / 1,42 - 1,30	74,3	0,80	2770	6,8	
MMG-G	80	IE2	3 x 220-240 Δ / 380-415 Y	0,75	2,90 / 1,68	80,0	0,85	2810	6,3	
MMG-G	80	IE2		1,1	4,15 / 2,42	82,5	0,84	2810	6,7	
MMG-G	90S	IE2		1,5	5,50 / 3,20	84,1	0,85	2810	7,2	
MMG-G	90L	IE2		2,2	7,95 / 4,60	85,7	0,85	2820	7,3	
MMG-G	100L	IE2		3	10,4 / 6,05	86,7	0,87	2850	8,6	
MMG-G	112M	IE2		4	13,8 / 7,95	87,6	0,87	2860	8,3	
MMG-G	90L	IE2		3 x 380-415 Δ	2,2	4,55 - 4,35	85,1 - 84,8	0,86 - 0,83	2820 - 2840	7,3
MMG-G	100L	IE2			3	6,00 - 5,65	86,7 - 86,4	0,88 - 0,85	2850 - 2870	8,6
MMG-G	112M	IE2			4	7,90 - 7,45	87,8 - 87,5	0,88 - 0,85	2860 - 2880	8,3
MMG-G	132S	IE2			5,5	10,2 - 9,85	90,5 - 90,9	0,90 - 0,85	2900 - 2920	7,2
MMG-G	132S	IE2	7,5		14,0 - 14,0	89,9 - 90,2	0,91 - 0,83	2890 - 2910	6,7	
MMG-G	160M	IE2	11		20,6 / 11,8	90,4	0,91	2910	7,2	
MMG-G	160M	IE2	15		27,5 / 15,8	91,1	0,91	2920	7,1	
MMG-G	160L	IE2	18,5		33,5 / 19,2	91,6	0,92	2920	8,4	
MMG-G	180MA	IE2	22		39,0 / 22,6	92,8	0,92	2940	8,6	
MMG-G	200LA	IE2	30		55,5 / 32,0	92,7	0,88	2940	8,6	
MMG-G	200LA	IE2	37	66,5 / 38,5	93,7	0,90	2940	8,6		
MMG-G	225MA	IE2	45	81,0 / 46,5	93,8	0,90	2940	8,4		
MMG-G	250SA	IE2	55	97,5 / 56,0	94,0	0,91	2950	7,4		
MMG-G	250MA	IE2	3 x 380-415 Δ / 660-690 Y	75	130 / 75,0	95,0	0,92	2950	7,5	
MMG-G	280SA	IE2		90	158 / 91,0	95,0	0,91	2950	7,0	
MMG-G	280MA	IE2		110	190/110	95,5	0,92	2960	7,6	
MMG-G	315SA	IE2		132	230/132	95,5	0,91	2980	7,5	
MMG-G	315MA	IE2		160	280/162	95,6	0,90	2980	7,0	
MMG-G	315MA	IE2		200	355/204	94,0	0,90	2980	8,0	
MMG-G	315CA	IE2		250	455/260	94,2	0,89	2970	6,4	
MMG-G	315DA	IE2		315	560/325	94,5	0,90	2970	6,5	
MMG-G	355AA	IE2		355	630/365	94,8	0,90	2970	6,5	

MMG-G, четырёхполюсный

Электродвигатель	Типоразмер	Класс IE	Напряжение [В]	P2 [кВт]	I _{1/1} [А]	η [%]	Cos φ 1/1	n [мин ⁻¹]	I _{пуск} / I _{1/1}	
MMG-G	71	-	3 x 220-240 Δ / 380-415 Y	0,37	2,02 - 1,86 / 1,18 - 1,06	68,5	0,70	1390	5,3	
MMG-G	80	-	3 x 220-240 Δ / 380-415 Y	0,55	2,60 / 1,50	80,0	0,70	1390	5,7	
MMG-G	80	IE2		0,75	3,25 / 1,90	81,5	0,74	1400	5,7	
MMG-G	90S	IE2		1,1	4,30 / 2,50	83,8	0,80	1410	6,1	
MMG-G	90L	IE2		1,5	5,80 / 3,35	85,0	0,80	1400	6,4	
MMG-G	100L	IE2		2,2	7,75 / 4,50	86,5	0,86	1410	6,7	
MMG-G	100L	IE2		3	11,0 / 6,35	87,5	0,82	1420	7,7	
MMG-G	112M	IE2		4	14,2 / 8,20	88,5	0,84	1430	7,7	
MMG-G	100L	IE2		3 x 380-415 Δ	2,2	4,50 - 4,25	86,5 - 86,2	0,86 - 0,83	1410 - 1430	9,6
MMG-G	100L	IE2			3	6,35 - 6,05	87,5 - 87,2	0,82 - 0,79	1420 - 1440	9,8
MMG-G	112M	IE2			4	8,20 - 7,75	88,5 - 88,2	0,84 - 0,81	1430 - 1450	9,8
MMG-G	132S	IE2	5,5		11,0 - 10,4	89,1 - 89,2	0,86 - 0,82	1450 - 1470	9,8	
MMG-G	132M	IE2	7,5		14,6 / 8,40	91,0	0,86	1450	9,5	
MMG-G	160M	IE2	11		20,6 / 11,8	92,5	0,88	1450	9,0	
MMG-G	160L	IE2	15		31,0 / 17,8	93,7	0,89	1450	8,6	
MMG-G	180MC	IE2	18,5		35,0 / 20,0	94,0	0,86	1460	8,8	
MMG-G	180LC	IE2	22		41,0 / 23,6	94,0	0,87	1460	8,3	
MMG-G	200LC	IE2	30		55,0 / 31,5	94,5	0,88	1460	9,3	
MMG-G	225SC	IE2	37	69,0 / 39,5	95,0	0,86	1470	7,8		
MMG-G	225MC	IE2	45	84,0 / 48,5	95,0	0,86	1470	7,4		
MMG-G	250SC	IE2	3 x 380-415 Δ / 660-690 Y	55	100 / 58,0	95,5	0,87	1480	7,4	
MMG-G	250MC	IE2		75	138 / 79,0	95,5	0,87	1480	7,3	
MMG-G	280SB	IE2		90	164 / 94,0	95,4	0,88	1480	7,0	
MMG-G	280MC	IE2		110	200/114	95,4	0,88	1480	6,8	
MMG-G	315SC	IE2		132	240/138	95,4	0,88	1490	6,0	
MMG-G	315MCB	IE2		160	290/166	95,4	0,88	1490	6,0	
MMG-G	315MB	IE2		200	335/192	95,8	0,88	1480	7,8	
MMG-G	315CB	IE2		250	450/260	94,5	0,89	1480	6,4	
MMG-G	315DB	IE2		315	565/325	94,8	0,89	1480	6,4	

MMG-G, шестиполюсный

Электродвигатель	Типоразмер	Класс IE	Напряжение [В]	P2 [кВт]	I _{1/1} [А]	η [%]	Cos φ 1/1	n [мин ⁻¹]	I _{пуск} / I _{1/1}
MMG-G	80	-	3 x 220-240 Δ / 380-415 Y	0,37	2,36 - 2,16 / 1,36 - 1,24	66,0	0,60	910	4,4
MMG-G	80	-		0,55	3,10 / 1,80	75,0	0,62	910	5,0
MMG-G	90S	IE2		0,75	3,90 / 2,26	77,7	0,65	920	4,8
MMG-G	90L	IE2	3 x 220-240 Δ / 380-415 Y	1,1	5,50 / 3,20	79,9	0,66	920	4,7
MMG-G	100L	IE2		1,5	7,00 / 4,05	81,0	0,70	920	5,3
MMG-G	112M	IE2		2,2	9,00 / 5,20	82,6	0,78	930	5,9
MMG-G	132S	IE2		3	11,2 / 6,45	88,5	0,80	970	7,4
MMG-G	132M	IE2		4	14,8 / 8,60	89,5	0,79	970	7,4
MMG-G	112M	IE2		2,2	5,20 / 3,00	82,6	0,78	930	5,9
MMG-G	132S	IE2		3	6,45 / 3,70	88,5	0,80	970	7,4
MMG-G	132M	IE2		4	8,60 / 4,95	89,5	0,79	970	7,4
MMG-G	132M	IE2		5,5	11,4 / 6,60	89,0	0,82	960	6,5
MMG-G	160M	IE2		7,5	15,4 / 8,90	91,0	0,81	970	6,7
MMG-G	160L	IE2	3 x 380-415 Δ / 660-690 Y	11	23,0 / 13,4	91,0	0,79	980	7,4
MMG-G	180LC	IE2		15	29,5 / 17,0	91,5	0,84	970	6,1
MMG-G	200LC	IE2		18,5	37,5 / 21,6	93,0	0,81	980	6,4
MMG-G	200LC	IE2		22	43,5 / 25,0	93,5	0,83	980	6,2
MMG-G	225MC	IE2		30	56,5 / 32,5	94,0	0,86	980	5,9
MMG-G	250SC	IE2		37	68,5 / 39,5	94,0	0,87	990	6,4
MMG-G	250MC	IE2		45	82,5 / 47,5	94,5	0,88	990	7,0
MMG-G	280SB	IE2		55	106 / 60,5	94,5	0,84	980	6,4
MMG-G	280MB	IE2		75	140 / 80,5	95,0	0,86	980	6,7
MMG-G	315SB	IE2		90	168 / 96,0	95,3	0,86	990	6,7
MMG-G	315MB	IE2		110	200/114	95,4	0,88	990	6,4
MMG-G	315MB	IE2		132	246/140	95,8	0,86	990	6,4
MMG-G	315MB	IE2		160	295/170	95,0	0,87	980	6,3

MMG-H2, двухполюсный

Электродвигатель	Типоразмер	Класс IE	Напряжение [В]	P2 [кВт]	I _{1/1} [А]	η [%]	Cos φ 1/1	n [мин ⁻¹]	I _{пуск} / I _{1/1}
MMG-H2	71B	-	3 x 220-240 Δ / 380-420 Y	0,55	2,42 - 2,22 / 1,40 - 1,26		0,82	2820	6,1 - 6,1
MMG-H2	80B	IE2		0,75	3,20 - 2,90 / 1,84 - 1,66	79,3	0,78	2880	7,0 - 7,0
MMG-H2	80B	IE2		1,1	4,50 - 4,10 / 2,60 - 2,36	81,3	0,79	2880	7,0 - 7,0
MMG-H2	90S	IE2		1,5	5,40 - 4,95 / 3,10 - 2,80	83,0	0,88	2900	8,5 - 8,5
MMG-H2	90L	IE2		2,2	7,70 - 7,05 / 4,45 - 4,05	84,2	0,89	2900	8,5 - 8,5
MMG-H2	100LA	IE2		3	10,2 - 9,40 / 5,95 - 5,35	85,4	0,90	2900	9,0 - 9,0
MMG-H2	112M	IE2		4	13,6 - 12,6 / 7,90 - 7,15	86,3	0,89	2920	9,0 - 9,0
MMG-H2	90L	IE2		2,2	4,45 - 4,05 / 2,55 - 2,34	84,2	0,89	2900	8,5 - 8,5
MMG-H2	100LA	IE2		3	5,95 - 5,35 / 3,40 - 3,10	85,4	0,90	2900	9,0 - 9,0
MMG-H2	112M	IE2		4	7,90 - 7,15 / 4,55 - 4,15	86,3	0,89	2920	9,0 - 9,0
MMG-H2	132SA	IE2		5,5	10,8 - 9,70 / 6,20 - 5,60	87,5	0,89	2930	8,5 - 8,5
MMG-H2	132SB	IE2		7,5	14,4 - 13,2 / 8,35 - 7,60	88,4	0,89	2930	8,5 - 8,5
MMG-H2	160MA	IE2		11	20,6 - 18,6 / 11,8 - 10,8	89,9	0,90	2940	7,5 - 7,5
MMG-H2	160MB	IE2		15	28,0 - 25,5 / 16,0 - 14,6	90,7	0,90	2940	7,5 - 7,5
MMG-H2	160L	IE2		18,5	34,0 - 30,5 / 19,6 - 17,8	91,2	0,91	2940	7,5 - 7,5
MMG-H2	180M	IE2		22	40,0 - 36,5 / 23,2 - 21,0	91,5	0,91	2950	7,5 - 7,5
MMG-H2	200LA	IE2	3 x 380-420 Δ / 660-725 Y	30	54,5 - 49,0 / 31,5 - 28,5	92,2	0,91	2950	7,5 - 7,5
MMG-H2	200LB	IE2		37	66,5 - 60,5 / 38,5 - 35,0	92,6	0,91	2950	7,5 - 7,5
MMG-H2	225M	IE2		45	80,5 - 73,0 / 46,5 - 42,5	93,1	0,91	2960	7,5 - 7,5
MMG-H2	250M	IE2		55	99,5 - 90,0 / 57,0 - 52,0	93,4	0,90	2970	7,5 - 7,5
MMG-H2	280S	IE2		75	134 - 122 / 76,5 - 70,0	94,0	0,91	2970	7,5 - 7,5
MMG-H2	280MA	IE2		90	160 - 144 / 91,5 - 83,5	94,5	0,91	2980	7,5 - 7,5
MMG-H2	315S	IE2		110	194 - 176 / 112 - 102	94,6	0,91	2980	7,1 - 7,1
MMG-H2	315M	IE2		132	232 - 210 / 134 - 122	94,8	0,91	2980	7,1 - 7,1
MMG-H2	315L	IE2		160	280 - 255 / 162 - 148	95,0	0,91	2980	7,1 - 7,1
MMG-H2	315L	IE2		200	350 - 315 / 202 - 184	95,7	0,91	2980	7,1 - 7,1

MMG-H2, четырёхполюсный

Электродвигатель	Типоразмер	Класс IE	Напряжение [В]	P2 [кВт]	I _{1/1} [А]	η [%]	Cos φ 1/1	n [мин ⁻¹]	I _{пуск} / I _{1/1}
MMG-H2	71B	-	3 x 220-240 Δ / 380-420 Y	0,25	1,36 - 1,26 / 0,79 - 0,79		0,74	1350	5,2 - 5,2
MMG-H2	71B	-		0,37	1,94 - 1,78 / 1,12 - 1,02		0,75	1340	5,2 - 5,2
MMG-H2	80B	-		0,55	2,55 - 2,36 / 1,48 - 1,34		0,73	1420	8,8 - 8,8
MMG-H2	80B	IE2	3 x 220-240 Δ / 380-420 Y	0,75	3,40 - 3,10 / 1,96 - 1,78	79,6	0,73	1420	8,8 - 8,8
MMG-H2	90S	IE2		1,1	4,50 - 4,10 / 2,60 - 2,36	81,4	0,79	1450	8,8 - 8,8
MMG-H2	90L	IE2		1,5	6,00 - 5,50 / 3,50 - 3,15	82,8	0,79	1450	8,5 - 8,5
MMG-H2	100LA	IE2		2,2	8,80 - 8,05 / 5,10 - 4,60	84,3	0,78	1440	9,0 - 9,0
MMG-H2	100LB	IE2		3,0	11,8 - 10,8 / 6,85 - 6,20	85,5	0,78	1440	9,0 - 9,0
MMG-H2	112M	IE2		4,0	14,6 - 13,4 / 8,40 - 7,60	87,0	0,83	1460	8,8 - 8,8
MMG-H2	100LA	IE2		2,2	5,10 - 4,60 / 2,95 - 2,65	84,3	0,78	1440	9,0 - 9,0
MMG-H2	100LA	IE2		3,0	6,85 - 6,20 / 3,95 - 3,60	85,5	0,78	1440	9,0 - 9,0
MMG-H2	112M	IE2		4,0	8,40 - 7,60 / 4,85 - 4,40	87,0	0,83	1460	8,8 - 8,8
MMG-H2	132SA	IE2		5,5	11,6 - 10,6 / 6,70 - 6,10	87,8	0,82	1460	8,5 - 8,5
MMG-H2	132MA	IE2		7,5	15,4 - 14,0 / 8,90 - 8,10	89,0	0,83	1460	8,2 - 8,2
MMG-H2	160MA	IE2		11	21,8 - 19,8 / 12,6 - 11,4	90,3	0,85	1460	7,0 - 7,0
MMG-H2	160L	IE2		15	29,0 - 26,5 / 16,8 - 15,2	91,0	0,86	1460	7,5 - 7,5
MMG-H2	180MA	IE2		18,5	36,0 - 32,5 / 20,6 - 18,8	91,3	0,86	1470	7,5 - 7,5
MMG-H2	180L	IE2		22	42,5 - 38,5 / 24,4 - 22,2	91,8	0,86	1470	7,5 - 7,5
MMG-H2	200LA	IE2		3 x 380-420 Δ / 660-725 Y	30	55,5 - 50,0 / 32,0 - 29,0	92,5	0,89	1470
MMG-H2	225S	IE2	37		69,0 - 62,5 / 39,5 - 36,0	93,9	0,87	1480	7,2 - 7,2
MMG-H2	225M	IE2	45		84,0 - 76,0 / 48,5 - 44,0	93,3	0,87	1480	7,2 - 7,2
MMG-H2	250MA	IE2	55		100 - 90,5 / 57,5 - 52,5	93,9	0,89	1480	7,2 - 7,2
MMG-H2	280SA	IE2	75		134 - 126 / 80,0 - 73,0	94,1	0,87	1490	7,2 - 7,2
MMG-H2	280MA	IE2	90		168 - 152 / 96,0 - 87,5	94,3	0,87	1490	7,2 - 7,2
MMG-H2	315S	IE2	110		200 - 182 / 116 - 106	94,8	0,88	1490	6,9 - 6,9
MMG-H2	315M	IE2	132		240 - 218 / 138 - 126	94,9	0,88	1490	6,9 - 6,9
MMG-H2	315L	IE2	160		290 - 265 / 168 - 152	95,2	0,88	1490	6,9 - 6,9
MMG-H2	315L	IE2	200		365 - 330 / 210 - 190	95,2	0,88	1490	6,9 - 6,9

MMG-H2, шестиполюсный

Электродвигатель	Типоразмер	Класс IE	Напряжение [В]	P2 [кВт]	I _{1/1} [А]	η [%]	Cos φ 1/1	n [мин ⁻¹]	I _{пуск} / I _{1/1}
MMG-H2	80	-	3 x 220-240 Δ / 380-420 Y	0,55	2,80 - 0,25 / 1,62 - 1,46		0,70	905	6,7 - 6,7
MMG-H2	90S	IE2		0,75	3,70 - 0,34 / 2,14 - 1,94	76,0	0,70	920	7,5 - 7,5
MMG-H2	90L	IE2		1,1	5,25 - 0,48 / 3,05 - 2,75	78,3	0,70	920	7,5 - 7,5
MMG-H2	100L	IE2		1,5	6,95 - 0,63 / 4,00 - 3,65	79,8	0,71	925	7,5 - 7,5
MMG-H2	112M	IE2		2,2	9,80 - 0,90 / 5,70 - 5,15	81,8	0,72	925	7,5 - 7,5
MMG-H2	132S	IE2		3,0	12,6 - 1,16 / 7,30 - 6,60	83,3	0,75	950	8,5 - 8,5
MMG-H2	132M	IE2		4,0	16,4 - 1,50 / 9,45 - 8,55	84,6	0,76	950	9,0 - 9,0
MMG-H2	132M	IE2		4,0	9,45 - 0,85 / 5,45 - 4,95	84,6	0,76	950	9,0 - 9,0
MMG-H2	132M	IE2		5,5	12,8 - 1,16 / 7,35 - 6,70	86,0	0,76	960	9,5 - 9,5
MMG-H2	160M	IE2		7,5	17,0 - 15,4 / 9,75 - 8,90	87,4	0,77	970	6,5 - 6,5
MMG-H2	160L	IE2		11	24,2 - 21,8 / 13,8 - 12,6	88,9	0,78	970	6,4 - 6,4
MMG-H2	180L	IE2		15	31,5 - 28,5 / 18,0 - 16,4	89,9	0,81	970	7,0 - 7,0
MMG-H2	200LA	IE2	3 x 380-420 Δ / 660-725 Y	18,5	38,5 - 34,5 / 22,0 - 20,0	90,5	0,81	980	7,0 - 7,0
MMG-H2	200LB	IE2		22	45,5 - 41,0 / 26,0 - 23,8	90,9	0,81	980	7,0 - 7,0
MMG-H2	225M	IE2		30	59,0 - 53,5 / 34,0 - 31,0	91,8	0,84	980	7,0 - 7,0
MMG-H2	250M	IE2		37	70,0 - 63,5 / 40,5 - 36,5	92,3	0,87	980	7,0 - 7,0
MMG-H2	280S	IE2		45	85,5 - 77,5 / 49,5 - 45,0	92,8	0,86	990	7,0 - 7,0
MMG-H2	280MA	IE2		55	104 - 94,5 / 60,0 - 54,5	93,2	0,86	980	7,0 - 7,0
MMG-H2	315S	IE2		75	142 - 130 / 82,5 - 75,0	93,8	0,85	980	7,0 - 7,0
MMG-H2	315M	IE2		90	170 - 154 / 98,5 - 89,5	94,2	0,85	980	7,0 - 7,0
MMG-H2	315L	IE2	3 x 380-420 Δ / 660-725 Y	110	206 - 186 / 118 - 108	94,4	0,86	980	6,7 - 6,7
MMG-H2	315L	IE2		132	246 - 224 / 142 - 130	94,6	0,86	980	6,7 - 6,7
MMG-H2	355M	IE2		160	290 - 265 / 168 - 152	94,9	0,88	990	6,7 - 6,7

Данные электрооборудования, электродвигатели IE3

MG, двухполюсный

Электро-двигатель	Типоразмер	Класс IE	Напряжение [В]	P2 [кВт]	I _{1/1} [А]	η [%]	Сos φ 1/1	n [мин ⁻¹]	I _{пуск} / I _{1/1}
MG-C	71A	IE3	3 x 220-240 Δ / 380-415 Y	0,37	1,74 / 1,00	78,5	0,80 - 0,70	2850-2880	4,9 - 5,3
MG-C	71B	IE3		0,55	2,50 / 1,44	80,0	0,80 - 0,70	2830-2850	5,8 - 6,2
MG-H3	80A	IE3	3 x 220-240 Δ / 380-415 Y	0,75	3,30 / 1,90	80,7	0,81 - 0,71	2840-2870	5,8 - 6,2
MG-H3	80C	IE3		1,1	4,35 / 2,50	82,7	0,83 - 0,76	2840-2870	4,5 - 5,0
MG-H3	90SB	IE3	3 x 220-240 Δ / 380-415 Y	1,5	5,45 / 3,15	84,2	0,87 - 0,82	2890-2910	8,5 - 9,3
MG-H3	90LC	IE3		2,2	7,70 / 4,45	85,9	0,89 - 0,87	2890-2910	8,5 - 9,5
MG-H3	100LC	IE3	3 x 380-415 Δ	3	11,0 / 6,30	87,1	0,87 - 0,82	2900-2920	8,4 - 9,2
MG-H3	112MC	IE3		4	13,6 / 7,90	88,1	0,87	2920-2940	10,0 - 11,1
MG-H3	90LC	IE3	3 x 380-415 Δ	2,2	4,45	85,9	0,89 - 0,87	2890-2910	8,5 - 9,5
MG-H3	100LC	IE3		3	6,30	87,1	0,87 - 0,82	2900-2920	8,4 - 9,2
MG-H3	112MC	IE3	3 x 380-415 Δ	4	7,90	88,1	0,87	2920-2940	10,0 - 11,1
MG-H3	132SC	IE3		5,5	11,0	89,2	0,87 - 0,82	2920-2940	10,8 - 11,8
MG-H3	132SB	IE3	3 x 380-415 Δ / 660-690 Y	7,5	14,4 - 14,0 / 8,30 - 8,10	90,1	0,88 - 0,82	2910-2920	7,8 - 9,1
MG-H3	160MB	IE3		11	20,8 - 19,8 / 12,0 - 11,8	91,2	0,88 - 0,84	2940-2950	6,6 - 7,8
MG-H3	160MD	IE3	3 x 380-415 Δ / 660-690 Y	15	28,0 - 26,0 / 16,2 - 15,6	91,9	0,89 - 0,87	2930-2950	6,6 - 7,8
MG-H3	160LB	IE3		18,5	34,5 - 32,5 / 20,0 - 18,8	92,4	0,89 - 0,85	2940-2950	8,3 - 9,8
MG-H3	180MB	IE3		22	39,5 / 22,8	92,7	0,90	2950	8,3 - 8,3

MG, четырёхполюсный

Электро-двигатель	Типоразмер	Класс IE	Напряжение [В]	P2 [кВт]	I _{1/1} [А]	η [%]	Сos φ 1/1	n [мин ⁻¹]	I _{пуск} / I _{1/1}
MG-H3	90SC	IE3	3 x 220-240 Δ / 380-415 Y	0,75	3,30 / 1,90	82,5	0,76 - 0,71	1440-1450	6,6 - 7,2
MG-H3	90SB	IE3		1,1	4,85 / 2,80	84,1	0,71 - 0,64	1450-1460	8,2 - 9,0
MG-H3	90LC	IE3	3 x 220-240 Δ / 380-415 Y	1,5	6,15 - 6,30 / 3,55 - 3,65	85,3	0,75 - 0,68	1450-1460	7,3 - 7,9
MG-H3	100LB	IE3		2,2	8,50 / 4,90	86,7	0,79 - 0,73	1450	6,0 - 6,6
MG-H3	100LC	IE3	3 x 380-415 Δ	3	11,0 / 6,30	87,7	0,82 - 0,76	1440-1450	7,0 - 7,7
MG-H3	112MC	IE3		4	16,2 / 9,30	88,6	0,75 - 0,68	1460	7,9 - 8,7
MG-H3	100LB	IE3	3 x 380-415 Δ	2,2	4,90	86,7	0,79 - 0,73	1450	6,0 - 6,6
MG-H3	100LC	IE3		3	6,30	87,7	0,82 - 0,76	1440-1450	7,0 - 7,7
MG-H3	112MC	IE3	3 x 380-415 Δ / 660-690 Y	4	9,30	88,6	0,75 - 0,68	1460	7,9 - 8,7
MG-H3	132SB	IE3		5,5	11,0 - 11,0 / 6,35 - 6,35	89,6	0,86 - 0,80	1460	7,0 - 7,6
MG-H3	132MB	IE3	3 x 380-415 Δ / 660-690 Y	7,5	14,9 - 14,2 / 8,60 - 8,40	90,4	0,86 - 0,82	1460	6,8 - 7,8
MG-H3	160MA	IE3		11	21,2 - 20,4 / 12,2 - 12,0	91,4	0,86 - 0,81	1470-1470	7,1 - 8,1
MG-H3	160LA	IE3		15	29,0 - 28,0 / 16,8 - 16,4	92,1	0,86 - 0,82	1460-1470	7,6 - 8,7

Siemens, двухполюсный

Электродвигатель	Типоразмер	Класс IE	Напряжение [В]	P2 [кВт]	I _{1/1} [А]	η [%]	Сos φ 1/1	n [мин ⁻¹]	I _{пуск} / I _{1/1}
Siemens 80M		IE3	3 x 220-240 Δ / 380-420 Y	0,75	2,80 - 2,60 / 1,60 - 1,50	80,7	0,86	2850	6,2
Siemens 80M		IE3		1,1	3,88 - 3,98 / 2,24 - 2,30	82,7	0,85	2885	7,1
Siemens 90S		IE3		1,5	5,37 - 5,11 / 3,1 - 2,95	84,2	0,86	2910	8,1
Siemens 90L		IE3		2,2	7,53 - 7,10 / 4,35 - 4,10	85,9	0,88	2910	8,3
Siemens 100L		IE3		3	10,2 - 9,20 / 5,90 - 5,30	87,1	0,88	2920	8,1
Siemens 112M		IE3		4	13,6 - 12,2 / 7,80 - 7,00	88,1	0,89	2955	8,0
Siemens 100L		IE3		3	5,90 - 5,30 / 3,40 - 3,10	87,1	0,88	2920	8,1
Siemens 112M		IE3		4	7,80 - 7,00 / 4,50 - 4,10	88,1	0,89	2955	8,0
Siemens 132S		IE3		5,5	10,4 - 9,40 / 6,00 - 5,40	89,2	0,90	2950	7,3
Siemens 132S		IE3		7,5	13,8 - 12,4 / 9,00 - 7,20	90,1	0,92	2950	8,3
Siemens 160M		IE3		11	21,0 - 19,0 / 12,2 - 11,0	91,2	0,87	2955	7,6
Siemens 160M		IE3		15	29,0 - 26,0 / 17,0 - 15,0	91,9	0,86	2955	8,4
Siemens 160L		IE3		18,5	33,5 - 30,5 / 19,6 - 17,6	92,4	0,90	2960	8,5
Siemens 180M		IE3		22	40,5 - 36,5 / 23,6 - 21,0	92,7	0,89	2950	7,5
Siemens 200L		IE3		30	56,0 - 51,0 / 32,0 - 29,5	93,3	0,86	2955	6,6
Siemens 200L		IE3		37	68,0 - 63,0 / 39,0 - 36,0	93,7	0,87	2955	6,7
Siemens 225M		IE3	3 x 380-420 Δ / 660-725 Y	45	82,0 - 75,0 / 47,5 - 43,5	94,0	0,89	2960	6,9
Siemens 250M		IE3		55	99,0 - 92,0 / 57,0 - 53,0	94,3	0,89	2975	6,7
Siemens 280S		IE3		75	134 - 126 / 77,0 - 72,0	94,7	0,89	2975	6,8
Siemens 280M		IE3		90	160 - 148 / 92,0 - 85,0	95,0	0,90	2975	7,2
Siemens 315S		IE3		110	192 - 176 / 110 - 102	95,2	0,91	2980	7,1
Siemens 315M		IE3		132	230 - 210 / 134 - 122	95,4	0,91	2980	7,2
Siemens 315L		IE3		160	280 - 255 / 162 - 148	95,6	0,92	2980	7,8
Siemens 315L		IE3		200	345 - 310 / 200 - 180	95,8	0,92	2980	7,2
Siemens 315L		IE3		250	435 - 395 / 250 - 230	95,8	0,92	2985	8,8
Siemens 315L		IE3		315	550 - 530 / 320 - 305	95,8	0,89	2990	9,0
Siemens 355L		IE3		355	620 - 570 / 360 - 330	96,0	0,90	2980	6,5

Siemens, четырёхполюсный

Электродвигатель	Типоразмер	Класс IE	Напряжение [В]	P2 [кВт]	I _{1/1} [А]	η [%]	Сos φ 1/1	n [мин ⁻¹]	I _{пуск} / I _{1/1}
Siemens 80		IE3	3 x 220-240 Δ / 380-420 Y	0,75	3,10 - 3,05 / 1,79 - 1,75	82,5	0,75	1450	7,1
Siemens 90S		IE3		1,1	4,25 - 4,20 / 2,45 - 2,40	84,1	0,78	1440	6,9
Siemens 90L		IE3		1,5	5,55 - 5,39 / 3,20 - 3,11	85,3	0,80	1445	7,2
Siemens 100L		IE3		2,2	8,00 - 7,30 / 4,60 - 4,20	86,7	0,83	1465	8,4
Siemens 100L		IE3		3	10,8 - 9,70 / 6,30 - 5,60	87,7	0,83	1460	8,3
Siemens 112M		IE3		4	14,6 - 13,2 / 8,40 - 7,60	88,6	0,82	1460	7,1
Siemens 100L		IE3		2,2	4,60 - 4,20 / 2,70 - 2,46	86,7	0,83	1465	8,4
Siemens 100L		IE3		3	6,30 - 5,60 / 3,60 - 3,30	87,7	0,83	1460	8,3
Siemens 112M		IE3		4	8,40 - 7,60 / 4,80 - 4,40	88,6	0,82	1460	7,1
Siemens 132S		IE3		5,5	11,2 - 10,0 / 6,40 - 5,80	89,6	0,84	1475	8,2
Siemens 132M		IE3		7,5	15,0 - 13,6 / 8,70 - 7,90	90,4	0,84	1465	8,2
Siemens 160M		IE3		11	22,0 - 20,0 / 12,6 - 11,6	91,4	0,84	1475	7,6
Siemens 160L		IE3		15	30,0 - 27,5 / 17,6 - 16,0	92,1	0,82	1475	8,5
Siemens 180M		IE3		18,5	37,0 - 33,5 / 21,6 - 19,6	92,6	0,82	1470	6,9
Siemens 180L		IE3		22	42,5 - 40,5 / 24,6 - 23,6	93,0	0,83	1470	6,8
Siemens 200L		IE3		30	57,5 - 54,0 / 33,5 - 31,5	93,6	0,84	1470	6,9
Siemens 225S		IE3	3 x 380-420 Δ / 660-725 Y	37	69,0 - 64,0 / 39,5 - 37,0	93,9	0,86	1480	6,4
Siemens 225M		IE3		45	83,0 - 77,0 / 48,0 - 44,5	94,2	0,86	1480	6,4
Siemens 250M		IE3		55	100 - 93,0 / 58,0 - 54,0	94,6	0,87	1480	6,8
Siemens 280S		IE3		75	140 - 130 / 80,0 - 74,0	95,0	0,86	1485	6,9
Siemens 280M		IE3		90	166 - 152 / 95,0 - 88,0	95,2	0,87	1485	7,2
Siemens 315S		IE3		110	200 - 186 / 116 - 108	95,4	0,87	1490	6,8
Siemens 315M		IE3		132	240 - 220 / 140 - 128	95,6	0,87	1490	7,3
Siemens 315L		IE3		160	285 - 265 / 166 - 154	95,8	0,87	1490	7,3
Siemens 315L		IE3		200	355 - 330 / 206 - 190	96,0	0,88	1490	7,4
Siemens 315L		IE3		250	455 - 420 / 260 - 240	96,0	0,87	1490	7,7
Siemens 315L		IE3		315	570 - 550 / 330 - 320	96,0	0,86	1490	7,9
Siemens 315L		IE3		355	650 - 610 / 375 - 355	96,1	0,85	1490	6,5

Siemens, шестиполюсный

Электро-двигатель	Типоразмер	Класс IE	Напряжение [В]	P2 [кВт]	I _{1/1} [А]	η [%]	Сos φ 1/1	n [мин ⁻¹]	I _{пуск} / I _{1/1}
Siemens 80A	-	-	3 x 220-240 Δ / 380-415 Y	0,37	1,88 - 1,91 / 1,08 - 1,10	74,8	0,66	940	4,2
Siemens 80B	-	-		0,55	2,67 - 2,67 / 1,54 - 1,54	77,2	0,67	935	4,5
Siemens 90S	IE3	-	3 x 220-240 Δ / 380-420 Y	0,75	3,45 - 3,40 / 1,99 - 1,96	78,9	0,70	945	4,6
Siemens 90L	IE3	-		1,1	5,00 - 5,00 / 2,88 - 2,88	81,0	0,69	940	4,6
Siemens 100L	IE3	-		1,5	6,60 - 5,90 / 3,80 - 3,40	82,5	0,73	970	10
Siemens 112M	IE3	-		2,2	9,15 - 8,30 / 5,30 - 4,80	84,3	0,75	970	10
Siemens 132S	IE3	-		3	12,0 - 11,0 / 7,00 - 6,40	85,6	0,76	975	10
Siemens 132M	IE3	-		4	15,8 - 14,2 / 9,10 - 8,20	86,8	0,77	970	10
Siemens 112M	IE3	-		2,2	5,30 - 4,80 / 3,00 - 2,80	84,3	0,75	970	6,8
Siemens 132S	IE3	-		3	7,00 - 6,40 / 4,05 - 3,70	85,6	0,76	975	6,9
Siemens 132M	IE3	-		4	9,10 - 8,20 / 5,20 - 4,80	86,8	0,77	970	6,5
Siemens 132M	IE3	-		5,5	12,2 - 11,0 / 7,00 - 6,40	88,0	0,78	970	6,6
Siemens 160M	IE3	-	7,5	16,0 - 14,6 / 9,20 - 8,40	89,1	0,80	975	6,3	
Siemens 160L	IE3	-	11	23,2 - 21,0 / 13,4 - 12,2	90,3	0,80	975	6,6	
Siemens 180L	IE3	-	15	31,0 - 28,0 / 17,8 - 16,6	91,2	0,80	975	5,9	
Siemens 200L	IE3	-	18,5	38,0 - 36,5 / 22,0 - 21,0	91,7	0,79	980	5,6	
Siemens 200L	IE3	-	3 x 380-420 Δ / 660-725 Y	22	45,0 - 42,5 / 26,0 - 24,6	92,2	0,79	980	5,6
Siemens 225M	IE3	-		30	58,0 - 55,0 / 33,5 - 32,0	92,9	0,83	980	6,6
Siemens 250M	IE3	-		37	70,0 - 65,0 / 40,5 - 37,5	93,3	0,85	985	7,0
Siemens 280S	IE3	-		45	86,0 - 79,0 / 49,5 - 45,5	93,7	0,85	990	6,8
Siemens 280M	IE3	-		55	106 - 97,0 / 61,0 - 56,0	94,1	0,85	990	7,2
Siemens 315S	IE3	-		75	142 - 134 / 81,0 - 77,0	94,6	0,84	990	7,3
Siemens 315M	IE3	-		90	168 - 156 / 97,0 - 90,0	94,9	0,85	990	6,7
Siemens 315L	IE3	-		110	206 - 194 / 118 - 112	95,1	0,84	990	7,2
Siemens 315L	IE3	-		132	250 - 236 / 144 - 136	95,4	0,84	990	7,2
Siemens 315L	IE3	-		160	300 - 290 / 174 - 168	95,6	0,83	990	7,7

MMG-E, двухполюсный

Электродвигатель	Типоразмер	Класс IE	Напряжение [В]	P2 [кВт]	I _{1/1} [А]	η [%]	Cos φ 1/1	n [мин ⁻¹]	I _{пуск} / I _{1/1}
MMG-E 80A	80A	IE3	3 x 220-240 Δ / 380-415 Y	0,75	2,74 / 1,58	80,7	0,84	2980	7,43
MMG-E 80B	80B	IE3		1,1	4,0 / 2,3	82,7	0,83	2980	7,97
MMG-E 90S	90S	IE3		1,5	5,30 / 3,05	84,2	0,84	2870	8,55
MMG-E 90L	90L	IE3		2,2	7,40 / 4,25	85,9	0,87	2870	8,19
MMG-E 100L	100L	IE3		3	9,95 / 5,7	87,1	0,87	2890	9,26
MMG-E 112M	112M	IE3		4	7,4 / 4,3	88,1	0,89	2910	8,73
MMG-E 132SA	132SA	IE3		5,5	10,2 / 5,92	89,2	0,88	2970	8,89
MMG-E 132SB	132SB	IE3		7,5	13,6 / 7,9	90,1	0,89	2920	7,47
MMG-E 160MA	160MA	IE3		11	19,8 / 11,4	91,2	0,89	2950	8,43
MMG-E 160MB	160MB	IE3		15	26,5 / 15,4	91,9	0,90	2950	8,59
MMG-E 160L	160L	IE3	18,5	32,5 / 19	92,4	0,89	2950	8,80	
MMG-E 180M	180M	IE3	22	40,0 / 23,2	92,7	0,85	2960	11,14	
MMG-E 200LA	200LA	IE3	30	52,0 / 30,0	93,3	0,89	2950	7,22	
MMG-E 200LB	200LB	IE3	37	63,0 / 36,5	93,7	0,90	2950	7,65	
MMG-E 225M	225M	IE3	3 x 380-415 Δ / 660-690 Y	45	76/44	94,0	0,91	2970	9,05
MMG-E 250M	250M	IE3		55	94,0 / 54,5	94,3	0,89	2970	7,80
MMG-E 280S	280S	IE3		75	126 / 73,5	94,7	0,90	2960	8,14
MMG-E 280M	280M	IE3		90	150/87	95,0	0,91	2960	8,98
MMG-E 315S	315S	IE3		110	184/108	95,2	0,91	2980	8,87
MMG-E 315M	315M	IE3		132	220/128	95,4	0,91	2970	8,10
MMG-E 315LA	315LA	IE3		160	270/156	95,6	0,89	2980	8,43
MMG-E 315LB	315LB	IE3		200	335/195	95,8	0,90	2980	7,98
MMG-E 355M	355M	IE3		250	420/245	95,8	0,90	2980	7,92
MMG-E 355L	355L	IE3		315	517/298	95,8	0,91	2980	7,94
MMG-E 355L	355L	IE3	355	608/351	95,8	0,93	2980	8,71	

MMG-E, четырёхполюсный

Электродвигатель	Типоразмер	Класс IE	Напряжение [В]	P2 [кВт]	I _{1/1} [А]	η [%]	Cos φ 1/1	n [мин ⁻¹]	I _{пуск} / I _{1/1}
MMG-E 71A	71A	IE3	3 x 220-240 Δ / 380-415 Y	0,25	1,32 / 0,75	73,5	0,66	1480	5,07
MMG-E 71B	71B	IE3		0,37	1,88 / 1,08	77,3	0,64	1480	5,46
MMG-E 80A	80A	IE3		0,55	2,6 / 1,48	80,8	0,67	1440	6,62
MMG-E 80B	80B	IE3		0,75	3,3 / 1,9	82,5	0,69	1430	6,39
MMG-E 90S	90S	IE3		1,1	4,45 / 2,55	84,1	0,75	1440	7,67
MMG-E 90L	90L	IE3		1,5	6,10 / 3,50	85,3	0,73	1440	8,66
MMG-E 100LA	100LA	IE3		2,2	8,40 / 4,85	86,7	0,76	1450	8,89
MMG-E 100LB	100LB	IE3		3	6,35 / 3,70	87,7	0,78	1450	9,19
MMG-E 112M	112M	IE3		4	7,5 / 4,5	88,6	0,84	1450	7,32
MMG-E 132S	132S	IE3		5,5	10,6 / 6,15	89,6	0,86	1460	7,61
MMG-E 132M	132M	IE3	7,5	13,8 / 8	90,4	0,88	1460	7,32	
MMG-E 160M	160M	IE3	11	21,0 / 12,2	91,4	0,83	1480	9,55	
MMG-E 160L	160L	IE3	15	28,0 / 16,4	92,1	0,85	1470	8,87	
MMG-E 180M	180M	IE3	18,5	34 / 19,8	92,6	0,85	1480	2,54	
MMG-E 180L	180L	IE3	22	39,5 / 23,0	93,0	0,86	1480	8,00	
MMG-E 200L	200L	IE3	30	54,0 / 31,5	93,6	0,86	1475	7,92	
MMG-E 225S	225S	IE3	37	5,7 / 1,7	93,9	0,87	1480	7,73	
MMG-E 225M	225M	IE3	3 x 380-415 Δ / 660-690 Y	45	6,9 / 1,9	94,2	0,87	1485	8,34
MMG-E 250M	250M	IE3		55	94,0 / 54,5	94,6	0,89	1480	8,20
MMG-E 280S	280S	IE3		75	130/75	95,0	0,87	1485	8,44
MMG-E 280M	280M	IE3		90	154 / 89,5	95,6	0,89	1480	8,79
MMG-E 315S	315S	IE3		110	192/112	95,4	0,87	1480	7,34
MMG-E 315M	315M	IE3		132	232/136	95,6	0,86	1490	7,21
MMG-E 315LA	315LA	IE3		160	280/164	95,8	0,86	1490	6,97
MMG-E 315LB	315LB	IE3		200	350/204	96,0	0,87	1490	7,07
MMG-E 355M	355M	IE3		250	418/242	96,0	0,90	1490	6,22
MMG-E 355L	355L	IE3		315	525/305	96,0	0,91	1490	7,22

MMG-E, шестиполюсный

Электро-двигатель	Типоразмер	Класс IE	Напряжение [В]	P2 [кВт]	I _{1/1} [А]	η [%]	Сos φ 1/1	n [мин ⁻¹]	I _{пуск} / I _{1/1}
MMG-E	90S	IE3	3 x 220-240 Δ / 380-415 Y	0,75	3,03 / 1,75	78,9	0,76	970	4,30
MMG-E	90L	IE3		1,1	4,82 / 2,78	81,0	0,70	970	4,94
MMG-E	100L	IE3		1,5	6,44 / 3,72	82,5	0,69	970	5,80
MMG-E	112M	IE3		2,2	9,08 / 5,24	84,3	0,71	970	5,21
MMG-E	132S	IE3		3	12,5 / 7,23	85,6	0,69	980	6,04
MMG-E	132MA	IE3		4	9,99 / 5,77	86,8	0,70	980	6,12
MMG-E	132MB	IE3		5,5	13,41 / 7,74	88,0	0,70	980	6,42
MMG-E	160M	IE3		7,5	17,0 / 9,9	89,1	0,71	980	7,56
MMG-E	160L	IE3		11	24,6 / 14,4	90,3	0,71	980	8,05
MMG-E	180L	IE3		15	30,0 / 17,4	91,2	0,80	980	7,66
MMG-E	200LA	IE3	3 x 380-415 Δ / 660-690 Y	18,5	35,5 / 20,6	91,7	0,82	985	8,15
MMG-E	200LB	IE3		22	43,5 / 25,5	92,2	0,79	990	9,48
MMG-E	225M	IE3		30	58,35 / 33,7	92,9	0,81	990	5,52
MMG-E	250M	IE3		37	68,63 / 40,2	93,3	0,85	990	7,47
MMG-E	280S	IE3		45	88,4 / 51	93,7	0,78	990	7,07
MMG-E	280M	IE3		55	103 / 59,5	94,1	0,82	990	6,68
MMG-E	315S	IE3		75	131/76	94,6	0,87	990	6,59
MMG-E	315M	IE3		90	158,5 / 91,5	94,9	0,86	990	7,60

MMG-H3, двухполюсный

Электродвигатель	Типоразмер	Класс IE	Напряжение [В]	P2 [кВт]	I _{1/1} [А]	η [%]	Cos φ 1/1	n [мин ⁻¹]	I _{пуск} / I _{1/1}
MMG-H3	80B	IE3	3 x 220-240 Δ / 380-420 Y	0,75	3,05 - 2,80 / 1,76 - 1,60	80,7	0,8	2850	7,2
MMG-H3	80B	IE3		1,1	4,35 - 4,00 / 2,55 - 2,28	82,7	0,8	2850	7,2
MMG-H3	90SA	IE3		1,5	5,30 - 4,85 / 3,05 - 2,80	84,2	0,9	2900	7,9
MMG-H3	90LA	IE3		2,2	7,55 - 6,90 / 4,35 - 3,95	85,9	0,9	2900	8,0
MMG-H3	100LA	IE3		3	10,2 - 9,30 / 5,90 - 5,30	87,1	0,9	2910	8,9
MMG-H3	100LA	IE3		3	5,90 - 5,30 / 3,40 - 3,05	87,1	0,9	2910	8,9
MMG-H3	112MA	IE3		4	7,85 - 7,10 / 4,50 - 4,10	88,1	0,9	2910	7,6
MMG-H3	132SA	IE3		5,5	10,6 - 9,50 / 6,05 - 5,50	89,2	0,9	2920	8,5
MMG-H3	132SB	IE3		7,5	14,0 - 12,8 / 8,10 - 7,35	90,1	0,9	2920	8,5
MMG-H3	160MA	IE3		11	20,4 - 18,4 / 11,6 - 10,6	91,2	0,9	2940	7,6
MMG-H3	160MB	IE3	15	27,5 - 24,8 / 15,8 - 14,4	91,9	0,9	2940	7,7	
MMG-H3	160L	IE3	18,5	33,5 - 30,5 / 19,2 - 17,6	92,4	0,9	2940	8,2	
MMG-H3	180M	IE3	22	40,0 - 36,0 / 23,0 - 20,8	92,7	0,9	2950	8,7	
MMG-H3	200LA	IE3	30	55,0 - 49,5 / 31,5 - 29,0	93,3	0,9	2960	9,0	
MMG-H3	200LB	IE3	37	66,5 - 60,5 / 38,5 - 35,0	93,7	0,9	2960	9,0	
MMG-H3	225MA	IE3	45	80,0 - 72,5 / 46,0 - 42,0	94,0	0,9	2960	8,3	
MMG-H3	250MA	IE3	55	102 - 91,0 / 58,0 - 53,0	94,3	0,9	2970	7,2	
MMG-H3	280SA	IE3	75	132 - 120 / 76,0 - 69,5	94,7	0,9	2970	8,0	
MMG-H3	280MA	IE3	90	156 - 142 / 90,0 - 82,0	95,0	0,9	2970	8,1	
MMG-H3	315SA	IE3	110	198 - 178 / 114 - 104	95,2	0,9	2980	6,7	
MMG-H3	315MA	IE3	132	234 - 212 / 134 - 122	95,4	0,9	2980	6,5	
MMG-H3	315LA	IE3	160	285 - 255 / 164 - 148	95,6	0,9	2980	6,6	
MMG-H3	315LB	IE3	200	350 - 315 / 206 - 184	95,4	0,9	3575	6,1	

MMG-H3, четырёхполюсный

Электродвигатель	Типоразмер	Класс IE	Напряжение [В]	P2 [кВт]	I _{1/1} [А]	η [%]	Cos φ 1/1	n [мин ⁻¹]	I _{пуск} / I _{1/1}
MMG-H3	80B	IE3	3 x 220-240 Δ / 380-420 Y	0,75	3,25 - 3,00 / 1,90 - 1,72	82,5	0,7	1420	6,4
MMG-H3	90SA	IE3		1,1	4,40 - 4,05 / 2,55 - 2,30	84,1	0,8	1440	6,5
MMG-H3	90LA	IE3		1,5	5,85 - 5,35 / 3,40 - 3,05	85,3	0,8	1440	7,0
MMG-H3	100LA	IE3		2,2	8,20 - 7,55 / 4,75 - 4,30	86,7	0,8	1440	6,5
MMG-H3	100LB	IE3		3	11,0 - 10,2 / 6,40 - 5,80	87,7	0,8	1440	7,0
MMG-H3	100LB	IE3		3	6,40 - 5,80 / 3,70 - 3,35	87,7	0,8	1440	8,3
MMG-H3	112MA	IE3		4	8,45 - 7,65 / 4,85 - 4,45	88,6	0,8	1450	7,1
MMG-H3	132SA	IE3		5,5	11,6 - 10,4 / 6,65 - 6,05	89,6	0,8	1460	8,2
MMG-H3	132MA	IE3		7,5	15,4 - 14,0 / 8,85 - 8,05	90,4	0,8	1460	8,2
MMG-H3	160MA	IE3		11	21,2 - 19,2 / 12,2 - 11,2	91,4	0,9	1470	7,6
MMG-H3	160LA	IE3	15	28,5 - 25,5 / 16,4 - 14,8	92,1	0,9	1470	8,5	
MMG-H3	180MA	IE3	18,5	35,0 - 31,5 / 20,0 - 18,2	92,6	0,9	1470	6,9	
MMG-H3	180LA	IE3	22	41,5 - 37,5 / 23,8 - 21,8	93,0	0,9	1470	6,8	
MMG-H3	200LA	IE3	30	56,0 - 50,5 / 32,0 - 29,5	93,6	0,9	1470	6,9	
MMG-H3	225SA	IE3	37	69,0 - 62,5 / 39,5 - 36,0	93,9	0,9	1480	6,4	
MMG-H3	225MA	IE3	45	84,5 - 76,5 / 48,5 - 44,0	94,2	0,9	1480	6,4	
MMG-H3	250MA	IE3	55	102 - 91,5 / 58,0 - 53,0	94,6	0,9	1480	6,8	
MMG-H3	280SA	IE3	75	140 - 126 / 80,5 - 73,0	95,0	0,9	1490	6,9	
MMG-H3	280MA	IE3	90	166 - 150 / 95,0 - 86,5	95,2	0,9	1490	7,2	
MMG-H3	315SA	IE3	110	202 - 182 / 116 - 106	95,4	0,9	1490	6,8	
MMG-H3	315MA	IE3	132	242 - 218 / 140 - 126	95,6	0,9	1490	7,3	
MMG-H3	315LA	IE3	160	285 - 260 / 164 - 150	95,8	0,9	1490	7,3	
MMG-H3	315LB	IE3	200	355 - 320 / 204 - 186	96,0	0,9	1490	7,4	

Данные электрооборудования, электродвигатели MGE

Данные электродвигателей со встроенным преобразователем частоты.

2 полюса

Электро-двигатель	Типоразмер	Напряжение	P2 [кВт]	I _{1/1} [А]
MGE	80B-IA	3 x 380–480 В	1,1	2,2 - 1,9
MGE	90SC-IA		1,5	2,9 - 2,4
MGE	90LD-IA		2,2	4,15 - 3,4
MGE	100LA-JA		3	5,8 - 4,8
MGE	112MC-JA		4	7,6 - 6,2
MGE	132SE-JA		5,5	10,3 - 8,2
MGE	132SF-JA		7,5	14,1 - 11,2
MGE	160MH-JA		11	20,3 - 16,0
MGE	160MD-F		15	30,0 - 26,0
MGE	160LB-F		18,5	37,0 - 31,0
MGE	180MB-F		22	43,5 - 35,0

4 полюса

Электро-двигатель	Типоразмер	Напряжение	P2 [кВт]	I _{1/1} [А]
MGE	80B-IA	3 x 380–480 В	0,55	1,2 - 1,1
MGE	80C-IA		0,75	1,55 - 1,4
MGE	90SD-IA		1,1	2,2 - 1,9
MGE	90LD-IA		1,5	2,9 - 2,5
MGE	100LB-JA		2,2	4,3 - 3,6
MGE	100LD-JA		3	5,8 - 4,6
MGE	112ME-JA		4	7,7 - 6,0
MGE	132SG-JA		5,5	10,5 - 8,40
MGE	132MH-JA		7,5	14,1 - 11,1
MGE	160MB-F		11	22,0 - 17,8
MGE	160LB-F		15	30,0 - 25,4
MGE	180MA-F		18,5	37,0 - 30,0

Таблицы корректировки размеров

В таблицах ниже приведена информация относительно изменений габаритных размеров при использовании электродвигателей, отличных от стандартных, приведенных в разделе 17. *Габаритные чертежи и технические данные.*

Класс IE	Электро-двигатель
IE1	MMG-G
IE2	MMG-E
	MMG-G
IE3	MMG-H
	Siemens
	MMG-E
	MMG-H

Пример

Если выбран двухполюсный электродвигатель MMG-G на 3 кВт, класса энергоэффективности IE1, то размер AG будет больше на 17 мм.

IE1

IE1, MMG-G, двухполюсный

P2 [кВт]	Электродвигатели из каталога		Другие электродвигатели		L/LB	H	h4/AD	AG	LL	P	A	B	C	K	Масса [кг]	
50 Гц	Электро-двигатель	Типоразмер	Электро-двигатель	Типоразмер	[мм]										NK	NB
0,55	MG-C	71B	MMG-G	71	29,5	0	23	-37	-2	0	0	0	0	0	5,5	5,2
0,75	MG-H3	80A	MMG-G	80	11,5	0	49	-22	-2	0	0	0	0	0	6,2	5,3
1,1	MG-H3	80C	MMG-G2	80	-8,5	0	49	-22	-2	0	0	0	0	0	8,1	7
1,5	MG-H3	90S	MMG-G2	90S	-23,5	0	60	-102	-23	0	0	0	0	0	5,5	4,5
2,2	MG-H3	90L	MMG-G2	90L	-38,5	0	60	-102	-23	0	0	0	0	0	6,5	5,5
3	MG-H3	100L	MMG-G2	100L	-20,5	0	60	-72	17	0	0	0	0	0	12	10
4	MG-H3	112M	MMG-G2	112M	-40,5	0	55	-112	17	0	0	0	0	0	2	1
5,5	MG-H3	132S	MMG-G2	132S	-17	0	91	-112	37	0	0	0	0	0	25	23
7,5	MG-H3	132S	MMG-G2	132S	-5	0	66	-113	5	0	0	0	0	0	19	16
11	MG-H3	160M	MMG-G2	160M	27	0	59	-153	-48	0	0	0	0	-0,5	22	16
15	MG-H3	160M	MMG-G2	160M	27	0	59	-153	-48	0	0	0	0	-0,5	24	17
18,5	MG-H3	160L	MMG-G2	160L	27	0	59	-153	-48	0	0	0	0	-0,5	26	20
22	MG-H3	180M	MMG-G2	180M	21	0	101	-143	-81	0	0	0	0	-0,5	59	52
30	Siemens IE3	200L	MMG-G2	200L	49	0	59	-165	-7	0	0	0	0	-0,5	60	30
37	Siemens IE3	200L	MMG-G2	200L	24	0	59	-165	-7	0	0	0	0	-0,5	50	25
45	Siemens IE3	225M	MMG-G2	225M	-7	0	89	-125	-7	0	0	25	0	-0,5	25	15
55	Siemens IE3	250M	MMG-G2	250S	-4,5	0	83	-143	-3	0	0	-38	0	0	65	45
75	Siemens IE3	280S	MMG-G2	250M	-39,5	-30	60	-143	-3	0	-51	-19	-22	0	15	-5
90	Siemens IE3	280M	MMG-G	280S	-78	0	90	-145	-3	0	0	0	0	0	10	-10
110	Siemens IE3	315S	MMG-G	280M	-10	-35	8	-200	-69	-110	-51	13	-26	-4	-140	-70
132	Siemens IE3	315M	MMG-G	315S	-131	0	33	-195	1	0	0	-51	0	0	20	20
160	Siemens IE3	315L	MMG-G	315M	-80	0	33	-195	1	0	0	0	0	0	220	200
200	Siemens IE3	315L	MMG-G	315M	-235	0	33	-195	1	0	0	0	0	0	170	210
250	Siemens IE3	315L	MMG-G	355M	128	40	150	-	-	-	102	52	38	0	810	810
315	Siemens IE3	315L	MMG-G	355L	128	40	150	-	-	-	102	122	38	0	745	745

Примечание. Размеры L и h4 относятся к насосу NK, а размеры LB и AD - к насосу NB.

IE1, MMG-G, четырёхполюсный

P2 [кВт]	Электродвигатели из каталога		Другие электродвигатели		L/LB	H	h4/AD	AG	LL	P	A	B	C	K	Масса [кг]	
50 Гц	Электро-двигатель	Типоразмер	Электро-двигатель	Типоразмер	[мм]										NK	NB
0,25	MG-C	71B	MMG-G	63	5	-8	13	-32	-2	0	-12	-10	-5	0	5,8	5,5
0,37	MG-C	71B	MMG-G	71	29,5	0	23	-37	-2	0	0	0	0	0	5,3	5
0,55	MG-C	80A	MMG-G	80	11,5	0	49	-22	-2	0	0	0	0	0	5,7	4,9
0,75	MG-H3	90S	MMG-G	80	-38,5	-10	48	-102	-23	0	-15	0	-6	0	7,5	7
1,1	MG-H3	90S	MMG-G2	90S	-23,5	0	60	-102	-23	0	0	0	0	0	-0,4	-1,4
1,5	MG-H3	90L	MMG-G2	90L	-38,5	0	60	-102	-23	0	0	0	0	0	2,5	1,5
2,2	MG-H3	100L	MMG-G2	100L	-20,5	0	60	-72	17	0	0	0	0	0	10	5
3	MG-H3	100L	MMG-G2	100L	-20,5	0	60	-72	17	0	0	0	0	0	9	7
4	MG-H3	112M	MMG-G2	112M	-40,5	0	55	-112	17	0	0	0	0	0	0	-1
5,5	MG-H3	132S	MMG-G2	132S	-5	0	66	-113	5	0	0	0	0	0	7	7
7,5	MG-H3	132M	MMG-G2	132M	-17	0	66	-113	5	0	-1	0	0	0	9	5
11	MG-H3	160M	MMG-G2	160M	-47	0	59	-153	-48	0	0	-44	0	-0,5	21	14
15	MG-H3	160L	MMG-G2	160L	-33	0	59	-153	-48	0	0	0	0	-0,5	15	9
18,5	Siemens IE3	180M	MMG-G2	180M	4	0	19	-89	-32	0	0	0	0	-0,5	12	7
22	Siemens IE3	180L	MMG-G2	180L	12	0	19	-89	-32	0	0	38	0	-0,5	35	25
30	Siemens IE3	200L	MMG-G2	200L	24	0	59	-165	-7	0	0	0	0	-0,5	50	40
37	Siemens IE3	225S	MMG-G2	225S	28	0	89	-125	-7	0	0	0	0	-0,5	40	25
45	Siemens IE3	225M	MMG-G2	225M	-7	0	89	-125	-7	0	0	25	0	-0,5	30	15
55	Siemens IE3	250M	MMG-G2	250S	-4,5	0	83	-143	-3	0	0	-38	0	0	55	35
75	Siemens IE3	280S	MMG-G2	250M	-39,5	-30	60	-143	-3	0	-51	-19	-22	0	-10	-40
90	Siemens IE3	280M	MMG-G	280S	-78	0	90	-145	-3	0	0	0	0	0	-10	-30
110	Siemens IE3	315S	MMG-G	280M	-10	-35	8	-200	-69	-110	-51	13	-26	-4	-45	-70
132	Siemens IE3	315M	MMG-G	315S	-131	0	33	-195	1	0	0	-51	0	0	-30	-70
160	Siemens IE3	315L	MMG-G	315M	-80	0	33	-195	1	0	0	0	0	0	200	180
200	Siemens IE3	315L	MMG-G	315M	-235	0	33	-195	1	0	0	0	0	0	60	60
250	Siemens IE3	315L	MMG-G	355M	128	40	150	-	-	-	102	52	38	-7	830	830
315	Siemens IE3	315L	MMG-G	355L	-16	40	150	-	-	-	102	122	38	-7	620	620

Примечание. Размеры L и h4 относятся к насосу NK, а размеры LB и AD - к насосу NB.

IE1, MMG-G, шестиполюсный

P2 [кВт]	Электродвигатели из каталога		Другие электродвигатели		L/LB	H	h4/AD	AG	LL	P	A	B	C	K	Масса [кг]	
50 Гц	Электро-двигатель	Типоразмер	Электро-двигатель	Типоразмер	[мм]										NK	NB
0,37	Siemens	80A	MMG-G	80	8,5	0	38	-15	5	0	0	0	0	0,5	7	7
0,55	Siemens	80B	MMG-G	80	8,5	0	38	-15	5	0	0	0	0	0,5	7	7
0,75	Siemens IE3	90S	MMG-G	90S	-34,5	0	44	-33	1	0	0	0	0	0	5,5	5,5
1,1	Siemens IE3	90L	MMG-G2	90L	-54,5	0	44	-33	1	0	0	0	0	0	6	6
1,5	Siemens IE3	100L	MMG-G2	100L	-21,5	0	14	-45	8	0	0	0	0	0	7	7
2,2	Siemens IE3	112M	MMG-G2	112M	-22,5	0	12	-45	8	0	0	0	0	0	6	6
3	Siemens IE3	132S	MMG-G2	132S	-11	0	23	-65	10	0	0	0	0	0	8	3
4	Siemens IE3	132M	MMG-G2	132M	27	0	23	-65	10	0	-1	0	0	0	13	8
5,5	Siemens IE3	132M	MMG-G2	132M	-23	0	23	-65	10	0	-1	38	0	0	28	11
7,5	Siemens IE3	160M	MMG-G2	160M	4	0	26,5	-85	20	0	0	0	0	-0,5	21	12
11	Siemens IE3	160L	MMG-G2	160L	-12	0	26,5	-85	20	0	0	0	0	-0,5	29	20
15	Siemens IE3	180L	MMG-G2	180L	12	0	19	-89	-32	0	0	38	0	-0,5	45	45
18,5	Siemens IE3	200L	MMG-G2	200L	49	0	59	-165	-7	0	0	0	0	-0,5	60	52
22	Siemens IE3	200L	MMG-G2	200L	24	0	59	-165	-7	0	0	0	0	-0,5	45	45
30	Siemens IE3	225M	MMG-G2	225M	-7	0	89	-125	-7	0	0	25	0	-0,5	20	5
37	Siemens IE3	250M	MMG-G2	250S	-4,5	0	83	-143	-3	0	0	-38	0	0	0	-20
45	Siemens IE3	280S	MMG-G2	250M	-39,5	-30	60	-143	-3	0	-51	-19	-22	0	-70	-90
55	Siemens IE3	280M	MMG-G2	280S	32	0	90	-145	-3	0	0	0	0	0	50	30
75	Siemens IE3	315S	MMG-G2	280M	-10	-35	8	-200	-69	-110	-51	13	-26	-4	-70	-70
90	Siemens IE3	315M	MMG-G	315S	-131	0	33	-195	1	0	0	-51	0	0	-40	-50
110	Siemens IE3	315L	MMG-G	315M	-80	0	33	-195	1	0	0	0	0	0	0	-20
132	Siemens IE3	315L	MMG-G	315M	-235	0	33	-195	1	0	0	0	0	0	-20	-40

Примечание. Размеры L и h4 относятся к насосу NK, а размеры LB и AD - к насосу NB.

IE2

IE2, MMG-E, двухполюсный

P2 [кВт]	Электродвигатели из каталога		Другие электродвигатели		L/LB	H	h4/AD	AG	LL	P	A	B	C	K	Масса [кг]	
50 Гц	Электродвигатель	Типоразмер	Электродвигатель	Типоразмер	[мм]										NK	NB
0,75	MG-C	71B	MMG-E1	80A	24	0	31	10	13	-80	0	0	0	0	7,6	7,7
1,1	MG-H3	80A	MMG-E1	80B	4	0	31	10	13	0	0	0	0	0	8,5	8,4
1,5	MG-H3	80C	MMG-E1	90S	-11	0	50	-56	21	1	0	0	0	0	4	5
2,2	MG-H3	90S	MMG-E1	90L	-26	0	50	-56	21	1	0	0	0	0	4	5
3	MG-H3	90L	MMG-E1	100L	-10	0	60	-56	-12	0	0	0	0	0	11	11
4	MG-H3	100L	MMG-E1	112M	-32	0	54	-84	-2	0	0	0	-10	0	3	4
5,5	MG-H3	112M	MMG-E1	132SA	-1	0	76	-84	-20	0	0	0	0	0	25	23
7,5	MG-H3	132S	MMG-E1	132SB	11	0	51	-85	-20	0	0	0	0	0	21	18
11	MG-H3	132S	MMG-E1	160MA	40	0	48	-82	6	0	0	0	0	0	34	37
15	MG-H3	160M	MMG-E1	160MB	40	0	48	-82	6	0	0	0	0	0	36	38
18,5	MG-H3	160M	MMG-E1	160L	-4	0	48	-82	6	0	0	0	0	0	44	45
22	MG-H3	160L	MMG-E1	180M	39	0	81	-82	-13	0	0	38	0	0	60	60
30	MG-H3	180M	MMG-E1	200LA	49	0	-5	-36	-8	0	0	0	0	0	23	8
37	Siemens IE3	200L	MMG-E1	200LB	24	0	-5	-36	-8	0	0	0	0	0	10	0
45	Siemens IE3	200L	MMG-E1	225M	2	0	-3	-38	-9	1	0	25	0	0	-14	-5
55	Siemens IE3	225M	MMG-E1	250M	28	0	-40	-73	-17	0	0	0	0	0	20	23
75	Siemens IE3	250M	MMG-E1	280S	10	0	-38	-73	-17	0	0	0	0	0	32	34
90	Siemens IE3	280S	MMG-E1	280M	-50	0	-38	-73	-17	0	0	51	0	0	3	5
110	Siemens IE3	280M	MMG-E1	315S	188	0	-10	-54	-19	0	0	0	0	0	65	170
132	Siemens IE3	315S	MMG-E1	315M	163	0	15	-54	-19	0	0	0	0	0	110	145
160	Siemens IE3	315M	MMG-E1	315LA	163	0	15	-54	-19	0	0	0	0	0	135	150
200	Siemens IE3	315L	MMG-E1	315LB	8	0	15	-54	-19	0	0	0	0	0	-25	20
250	Siemens IE3	315L	MMG-E1	355M	218	40	155	154	23	-140	102	52	38	0	370	420
315	Siemens IE3	315L	MMG-E1	355L	368	40	155	154	23	-140	102	52	38	0	415	465

Примечание. Размеры L и h4 относятся к насосу NK, а размеры LB и AD - к насосу NB.

IE2, MMG-E, четырёхполюсный

P2 [кВт]	Электродвигатели из каталога		Другие электродвигатели		L/LB	H	h4/AD	AG	LL	P	A	B	C	K	Масса [кг]	
50 Гц	Электродвигатель	Типоразмер	Электродвигатель	Типоразмер	[мм]										NK	NB
0,25	MG-C	71B	MMG-E1	71A	34	0	15	10	78	-68	0	0	0	0	4,8	5,5
0,37	MG-C	71B	MMG-E1	71B	34	0	15	10	78	-68	0	0	0	0	5,3	6
0,55	MG-C	71B	MMG-E1	80A	24	0	31	10	118	-108	0	0	0	0	7,7	7,9
0,75	MG-C	80A	MMG-E1	80MB	-26	-10	30	-70	13	0	-15	0	-6	0	8	7,5
1,1	MG-H3	90S	MMG-E1	90S	14	0	50	-54	23	0	0	0	0	0	6	7
1,5	MG-H3	90S	MMG-E1	90L	-26	0	50	-54	23	0	0	-25	0	0	9	10
2,2	MG-H3	90L	MMG-E1	100LA	-10	0	60	-54	-10	0	0	0	0	0	11	8
3	MG-H3	100L	MMG-E1	100LB	-10	0	60	-54	-10	0	0	0	0	0	14	14
4	MG-H3	100L	MMG-E1	112M	38	0	56	-84	-2	0	0	0	0	0	14	15
5,5	MG-H3	112M	MMG-E1	132S	11	0	51	-85	-20	1	0	0	0	0	17	19
7,5	MG-H3	132S	MMG-E1	132M	1	0	51	-85	-20	1	0	0	0	0	14	12
11	MG-H3	132M	MMG-E1	160M	-47	0	48	-82	6	0	0	-44	0	0	31	26
15	MG-H3	160M	MMG-E1	160L	-33	0	48	-82	6	0	0	0	0	0	25	21
18,5	MG-H3	160L	MMG-E1	180M	22	0	-11	-28	-13	0	0	0	0	0	23	28
22	Siemens IE3	180M	MMG-E1	180L	42	0	-11	-28	-13	0	0	38	0	0	31	32
30	Siemens IE3	180L	MMG-E1	200L	24	0	-5	-36	-8	0	0	0	0	0	35	30
37	Siemens IE3	200L	MMG-E1	225S	32	0	-28	-38	-9	1	0	0	0	0	29	32
45	Siemens IE3	225S	MMG-E1	225M	-3	0	-3	-37	-8	0	0	25	0	0	10	13
55	Siemens IE3	225M	MMG-E1	250M	28	0	-40	-73	-17	0	0	0	0	0	22	25
75	Siemens IE3	250M	MMG-E1	280S	10	0	-38	-73	-17	0	0	0	0	0	-1	-10
90	Siemens IE3	280S	MMG-E1	280M	-50	0	-38	-73	-17	0	0	51	0	0	9	10
110	Siemens IE3	280M	MMG-E1	315S	188	0	-10	-54	-19	0	0	0	0	0	160	170
132	Siemens IE3	315S	MMG-E1	315M	133	0	15	-54	-19	0	0	0	0	0	95	90
160	Siemens IE3	315M	MMG-E1	315LA	133	0	15	-54	-19	0	0	0	0	0	135	150
200	Siemens IE3	315L	MMG-E1	315LB	-22	0	15	-54	-19	0	0	0	0	0	105	110
250	Siemens IE3	315L	MMG-E1	355M	148	40	155	154	23	0	102	52	38	-7	400	450

Примечание. Размеры L и h4 относятся к насосу NK, а размеры LB и AD - к насосу NB.

IE2, MMG-E, шестиполюсный

P2 [кВт]	Электродвигатели из каталога		Другие электродвигатели		L/LB	H	h4/AD	AG	LL	P	A	B	C	K	Масса [кг]	
50 Гц	Электро-двигатель	Типоразмер	Электро-двигатель	Типоразмер	[мм]										NK	NB
0,75	Siemens IE3	80B	MMG-E1	90S	-2	0	34	15	23	0	0	0	0	0	7	13
1,1	Siemens IE3	90S	MMG-E1	90L	-42	0	34	15	23	0	0	-25	0	0	6	11
1,5	Siemens IE3	90L	MMG-E1	100L	-11	0	14	-27	-10	0	0	0	0	0	7	14
2,2	Siemens IE3	100L	MMG-E1	112M	56	0	13	-17	-2	0	0	0	0	0	8	13
3	Siemens IE3	112M	MMG-E1	132S	5	0	8	-37	-20	1	0	0	0	0	8	11
4	Siemens IE3	132S	MMG-E1	132MA	45	0	8	-37	-20	1	0	0	0	0	17	18
5,5	Siemens IE3	132M	MMG-E1	132MB	-5	0	8	-37	-20	1	0	38	0	0	26	19
7,5	Siemens IE3	132M	MMG-E1	160M	4	0	15,5	-14	6	0	0	0	0	0	33	34
11	Siemens IE3	160M	MMG-E1	160L	-12	0	15,5	-14	6	0	0	0	0	0	24	25
15	Siemens IE3	160L	MMG-E1	180L	42	0	-11	-28	-13	0	0	38	0	0	6	16
18,5	Siemens IE3	180L	MMG-E1	200LA	49	0	-5	-36	-8	0	0	0	0	0	30	32
22	Siemens IE3	200L	MMG-E1	200LB	24	0	-5	-36	-8	0	0	0	0	0	15	25
30	Siemens IE3	200L	MMG-E1	225M	-3	0	-3	-37	-8	0	0	25	0	0	-20	-25
37	Siemens IE3	225M	MMG-E1	250M	28	0	-40	-73	-17	0	0	0	0	0	-20	3
45	Siemens IE3	250M	MMG-E1	280S	10	0	-38	-73	-17	0	0	0	0	0	-9	12
55	Siemens IE3	280S	MMG-E1	280M	60	0	-38	-73	-17	0	0	51	0	0	10	32
75	Siemens IE3	280M	MMG-E1	315S	188	0	15	-54	-19	0	0	0	0	0	65	75
90	Siemens IE3	315S	MMG-E1	315M	133	0	15	-54	-19	0	0	0	0	0	50	50

Примечание. Размеры L и h4 относятся к насосу NK, а размеры LB и AD - к насосу NB.

IE2, MMG-G, двухполюсный

P2 [кВт]	Электродвигатели из каталога		Другие электродвигатели		L/LB	H	h4/AD	AG	LL	P	A	B	C	K	Масса [кг]		
50 Гц	Электро-двигатель	Типоразмер	Электро-двигатель	Типоразмер	[мм]										NK	NB	
0,55	MG-C	71B	MMG-GA	71	29,5	0	23	-37	-2	0	0	0	0	0	7,9	7,6	
0,75	MG-H3	80A	MMG-GA	80	11,5	0	49	-22	-2	0	0	0	0	0	8,6	7,7	
1,1	MG-H3	80C	MMG-G1	80	-8,5	0	49	-22	-2	0	0	0	0	0	7,5	6,4	
1,5	MG-H3	90S	MMG-G1	90S	-23,5	0	60	-102	-23	0	0	0	0	0	5	4	
2,2	MG-H3	90L	MMG-G1	90L	-38,5	0	60	-102	-23	0	0	0	0	0	5	4	
3	MG-H3	100L	MMG-G1	100L	-20,5	0	60	-72	17	0	0	0	0	0	12	10	
4	MG-H3	112M	MMG-G1	112M	-40,5	0	55	-112	17	0	0	0	0	0	4	3	
5,5	MG-H3	132S	MMG-G1	132S	-17	0	91	-112	37	0	0	0	0	0	35	33	
7,5	MG-H3	132S	MMG-G1	132S	-5	0	66	-113	5	0	0	0	0	0	24	21	
11	MG-H3	160M	MMG-G1	160M	27	0	59	-153	-48	0	0	0	0	0	-0,5	44	38
15	MG-H3	160M	MMG-G1	160M	27	0	59	-153	-48	0	0	0	0	0	-0,5	32	25
18,5	MG-H3	160L	MMG-G1	160L	27	0	59	-153	-48	0	0	0	0	0	-0,5	46	40
22	MG-H3	180M	MMG-G1	180M	21	0	101	-143	-81	0	0	0	0	0	-0,5	53	46
30	Siemens IE3	200L	MMG-G1	200L	49	0	59	-165	-7	0	0	0	0	0	-0,5	70	40
37	Siemens IE3	200L	MMG-G1	200L	24	0	59	-165	-7	0	0	0	0	0	-0,5	40	15
45	Siemens IE3	225M	MMG-G1	225M	-7	0	89	-125	-7	0	0	25	0	0	-0,5	35	25
55	Siemens IE3	250M	MMG-G1	250S	-4,5	0	83	-143	-3	0	0	-38	0	0	85	65	
75	Siemens IE3	280S	MMG-G1	250M	-39,5	-30	60	-143	-3	0	-51	-19	-22	0	30	10	
90	Siemens IE3	280M	MMG-GA	280S	-78	0	90	-145	-3	0	0	0	0	0	40	20	
110	Siemens IE3	315S	MMG-GA	280M	-10	-35	8	-200	-69	-110	-51	13	-26	-4	-140	-70	
132	Siemens IE3	315M	MMG-GA	315S	-131	0	33	-195	1	0	0	-51	0	0	-60	-60	
160	Siemens IE3	315L	MMG-GA	315M	-80	0	33	-195	1	0	0	0	0	0	-35	-55	
200	Siemens IE3	315L	MMG-GA	315M	-235	0	33	-195	1	0	0	0	0	0	190	230	
250	Siemens IE3	315L	MMG-GA	315CA	379	0	166	-	-	-	0	202	0	0	410	-	
315	Siemens IE3	315L	MMG-GA	315DA	579	0	166	-	-	-	0	402	0	0	645	-	
355	Siemens IE3	355L	MMG-GA	355AA	249	0	171	-	-	-	-20	-90	54	-5	300	-	

Примечание. Размеры L и h4 относятся к насосу NK, а размеры LB и AD - к насосу NB.

IE2, MMG-G, четырёхполюсный

P2 [кВт]	Электродвигатели из каталога		Другие электродвигатели		L/LB	H	h4/AD	AG	LL	P	A	B	C	K	Масса [кг]	
50 Гц	Электро-двигатель	Типоразмер	Электро-двигатель	Типоразмер	[мм]										NK	NB
0,25	MG-C	71B	MMG-GA	63	5	-8	13	-32	-2	0	-12	-10	-5	0	5,8	5,5
0,37	MG-C	71B	MMG-GA	71	29,5	0	23	-37	-2	0	0	0	0	0	5,3	5
0,55	MG-C	80A	MMG-GA	80	11,5	0	49	-22	-2	0	0	0	0	0	6,7	5,9
0,75	MG-H3	90S	MMG-GA	80	-38,5	-10	48	-102	-23	0	-15	0	-6	0	7,5	7
1,1	MG-H3	90S	MMG-G1	90S	-23,5	0	60	-102	-23	0	0	0	0	0	1	0
1,5	MG-H3	90L	MMG-G1	90L	-38,5	0	60	-102	-23	0	0	0	0	0	4	3
2,2	MG-H3	100L	MMG-G1	100L	-20,5	0	60	-72	17	0	0	0	0	0	13	8
3	MG-H3	100L	MMG-G1	100L	-20,5	0	60	-72	17	0	0	0	0	0	8	6
4	MG-H3	112M	MMG-G1	112M	-40,5	0	55	-112	17	0	0	0	0	0	3	2
5,5	MG-H3	132S	MMG-G1	132S	-5	0	66	-113	5	0	0	0	0	0	19	19
7,5	MG-H3	132M	MMG-G1	132M	-17	0	66	-113	5	0	-1	0	0	0	14	10
11	MG-H3	160M	MMG-G1	160M	-47	0	59	-153	-48	0	0	-44	0	-0,5	35	28
15	MG-H3	160L	MMG-G1	160L	-33	0	59	-153	-48	0	0	0	0	-0,5	41	35
18,5	Siemens IE3	180M	MMG-G1	180M	4	0	19	-89	-32	0	0	0	0	-0,5	6	1
22	Siemens IE3	180L	MMG-G1	180L	12	0	19	-89	-32	0	0	38	0	-0,5	35	25
30	Siemens IE3	200L	MMG-G1	200L	24	0	59	-165	-7	0	0	0	0	-0,5	50	40
37	Siemens IE3	225S	MMG-G1	225S	28	0	89	-125	-7	0	0	0	0	-0,5	35	20
45	Siemens IE3	225M	MMG-G1	225M	-7	0	89	-125	-7	0	0	25	0	-0,5	40	25
55	Siemens IE3	250M	MMG-G1	250S	-4,5	0	83	-143	-3	0	0	-38	0	0	90	70
75	Siemens IE3	280S	MMG-G1	250M	-39,5	-30	60	-143	-3	0	-51	-19	-22	0	5	-25
90	Siemens IE3	280M	MMG-GA	280S	-78	0	90	-145	-3	0	0	0	0	0	10	-10
110	Siemens IE3	315S	MMG-GA	280M	-10	-35	8	-200	-69	-11 0	-51	13	-26	-4	-5	-30
132	Siemens IE3	315M	MMG-GA	315S	-131	0	33	-195	1	0	0	-51	0	0	-20	-60
160	Siemens IE3	315L	MMG-GA	315M	-80	0	33	-195	1	0	0	0	0	0	20	0
200	Siemens IE3	315L	MMG-GA	315M	-235	0	33	-195	1	0	0	0	0	0	80	80
250	Siemens IE3	315L	MMG-GA	315CB	244	0	166	-	-	-	0	202	0	-7	430	-
315	Siemens IE3	315L	MMG-GA	315DB	300	0	166	-	-	-	0	402	0	-7	220	-
355	Siemens IE3	355L	MMG-GA	355AB	114	0	171	-	-	-	-20	-90	54	-5	-	-

Примечание. Размеры L и h4 относятся к насосу NK, а размеры LB и AD - к насосу NB.

IE2, MMG-G, шестиполюсный

P2 [кВт]	Электродвигатели из каталога		Другие электродвигатели		L/LB	H	h4/AD	AG	LL	P	A	B	C	K	Масса [кг]	
50 Гц	Электро-двигатель	Типоразмер	Электро-двигатель	Типоразмер	[мм]										NK	NB
0,37	Siemens	80A	MMG-GA	80	8,5	0	38	-15	5	0	0	0	0	0,5	8	8
0,55	Siemens	80B	MMG-GA	80	8,5	0	38	-15	5	0	0	0	0	0,5	9	9
0,75	Siemens IE3	90S	MMG-GA	90S	-39,5	0	46	-33	1	0	0	0	0	0	5	5
1,1	Siemens IE3	90L	MMG-G1	90L	-54,5	0	44	-33	1	0	0	0	0	0	6	6
1,5	Siemens IE3	100L	MMG-G1	100L	-21,5	0	14	-45	8	0	0	0	0	0	9	9
2,2	Siemens IE3	112M	MMG-G1	112M	-22,5	0	12	-45	8	0	0	0	0	0	11	11
3	Siemens IE3	132S	MMG-G1	132S	-11	0	23	-65	10	0	0	0	0	0	23	18
4	Siemens IE3	132M	MMG-G1	132M	27	0	23	-65	10	0	-1	0	0	0	30	25
5,5	Siemens IE3	132M	MMG-G1	132M	-23	0	23	-65	10	0	-1	38	0	0	30	13
7,5	Siemens IE3	160M	MMG-G1	160M	4	0	26,5	-85	20	0	0	0	0	-0,5	37	28
11	Siemens IE3	160L	MMG-G1	160L	-12	0	26,5	-85	20	0	0	0	0	-0,5	43	34
15	Siemens IE3	180L	MMG-G1	180L	12	0	19	-89	-32	0	0	38	0	-0,5	40	40
18,5	Siemens IE3	200L	MMG-G1	200L	49	0	59	-165	-7	0	0	0	0	-0,5	70	62
22	Siemens IE3	200L	MMG-G1	200L	24	0	59	-165	-7	0	0	0	0	-0,5	45	45
30	Siemens IE3	225M	MMG-G1	225M	-7	0	89	-125	-7	0	0	25	0	-0,5	35	20
37	Siemens IE3	250M	MMG-G1	250S	-4,5	0	83	-143	-3	0	0	-38	0	0	105	85
45	Siemens IE3	280S	MMG-G1	250M	-39,5	-30	60	-143	-3	0	-51	-19	-22	0	55	35
55	Siemens IE3	280M	MMG-G1	280S	32	0	90	-145	-3	0	0	0	0	0	90	70
75	Siemens IE3	315S	MMG-G1	280M	-10	-35	8	-200	-69	-11 0	-51	13	-26	-4	-50	-50
90	Siemens IE3	315M	MMG-GA	315S	-131	0	33	-195	1	0	0	-51	0	0	10	0
110	Siemens IE3	315L	MMG-GA	315M	-80	0	33	-195	1	0	0	0	0	0	20	0
132	Siemens IE3	315L	MMG-GA	315M	-235	0	33	-195	1	0	0	0	0	0	-80	-100

Примечание. Размеры L и h4 относятся к насосу NK, а размеры LB и AD - к насосу NB.

IE2, MMG-H2, двухполюсный

P2 [кВт]	Электродвигатели из каталога		Другие электродвигатели		L/LB	H	h4/AD	AG	LL	P	A	B	C	K	Масса [кг]	
50 Гц	Электро-двигатель	Типоразмер	Электро-двигатель	Типоразмер	[мм]										NK	NB
0,55	MG-C	71B	MMG-H2	71B	22	0	0	21	21	0	0	0	0	0	-0,8	-1,1
0,75	MG-H3	80A	MMG-H2	80B	29	0	21	28	28	0	0	0	0	0	2,6	1,7
1,1	MG-H3	80C	MMG-H2	80B	9	0	21	28	28	0	0	0	0	0	3,5	2,4
1,5	MG-H3	90S	MMG-H2	90SA	-24	0	35	-47	7	0	0	0	0	0	0	-1
2,2	MG-H3	90L	MMG-H2	90LA	-39	0	35	-47	7	0	0	0	0	0	-1	-2
3	MG-H3	100L	MMG-H2	100LA	-20	0	35	-47	12	0	0	0	0	0	1	-1
4	MG-H3	112M	MMG-H2	112MA	-47	0	34	-87	12	0	0	0	0	0	-14	-15
5,5	MG-H3	132S	MMG-H2	132SA	-41	0	54	-64	35	0	0	0	0	0	0	-2
7,5	MG-H3	132S	MMG-H2	132SB	9	0	29	-65	3	0	0	38	0	0	-8	-11
11	MG-H3	160M	MMG-H2	160MA	33	0	45	-73	-3	0	0	0	0	0	23	17
15	MG-H3	160M	MMG-H2	160MB	33	0	45	-73	-3	0	0	0	0	0	21	14
18,5	MG-H3	160L	MMG-H2	160L	33	0	45	-73	-3	0	0	0	0	0	24	18
22	MG-H3	180M	MMG-H2	180M	39	0	61	-73	-3	0	0	0	0	0	45	38
30	Siemens IE3	200L	MMG-H2	200LA	59	0	-23	-57	53	0	0	0	0	0	13	-17
37	Siemens IE3	200L	MMG-H2	200LB	34	0	-23	-57	53	0	0	0	0	0	2	-23
45	Siemens IE3	225M	MMG-H2	225MA	2	0	-23	-58	53	0	0	25	0	0	-18	-28
55	Siemens IE3	250M	MMG-H2	250MA	28	0	-38	31	-23	0	0	0	0	0	-3	-23
75	Siemens IE3	280S	MMG-H2	250SA	8	0	-32	31	-23	0	0	0	0	0	5	-15
90	Siemens IE3	280M	MMG-H2	280MA	-50	0	-32	31	-23	0	0	51	0	0	-45	-65
110	Siemens IE3	315S	MMG-H2	315SA	153	0	-15	46	-19	0	0	0	0	0	90	160
132	Siemens IE3	315M	MMG-H2	315MA	98	0	-15	46	-19	0	0	0	0	0	80	80
160	Siemens IE3	315L	MMG-H2	315LA	98	0	-15	46	-19	0	0	51	0	0	110	90
200	Siemens IE3	315L	MMG-H2	315LB	-57	0	-15	46	-19	0	0	51	0	0	10	20
250	Siemens IE3	315L	MMG-H2	355MA	138	40	142	194	-7	140	102	52	38	0	420	420
315	Siemens IE3	315L	MMG-H2	355LB	138	40	142	194	-7	140	102	122	38	0	565	565
355	Siemens IE3	355L	MMG-H2	355LC	-95	0	51	-	-30	-100	-20	-170	54	-5	20	20

Примечание. Размеры L и h4 относятся к насосу NK, а размеры LB и AD - к насосу NB.

IE2, MMG-H2, четырёхполюсный

P2 [кВт]	Электродвигатели из каталога		Другие электродвигатели		L/LB	H	h4/AD	AG	LL	P	A	B	C	K	Масса [кг]	
50 Гц	Электро-двигатель	Типоразмер	Электро-двигатель	Типоразмер	[мм]										NK	NB
0,25	MG-C	71B	MMG-H2	71B	22	0	0	21	21	0	0	0	0	0	-0,1	-0,4
0,37	MG-C	71B	MMG-H2	71B	22	0	0	21	21	0	0	0	0	0	0	-0,3
0,55	MG-C	80A	MMG-H2	80B	29	0	21	28	28	0	0	0	0	0	3,7	2,9
0,75	MG-H3	90S	MMG-H2	80B	-21	-10	20	-52	7	0	-15	0	-6	0	4,5	4
1,1	MG-H3	90S	MMG-H2	90SA	-24	0	35	-47	7	0	0	0	0	0	-3	-4
1,5	MG-H3	90L	MMG-H2	90LA	-39	0	35	-47	7	0	0	0	0	0	-1	-2
2,2	MG-H3	100L	MMG-H2	100LA	-20	0	35	-47	12	0	0	0	0	0	3	-2
3	MG-H3	100L	MMG-H2	100LB	-20	0	35	-47	12	0	0	0	0	0	2	0
4	MG-H3	112M	MMG-H2	112MA	-47	0	34	-87	12	0	0	0	0	0	-10	-11
5,5	MG-H3	132S	MMG-H2	132SA	-29	0	29	-65	3	0	0	0	0	0	-9	-9
7,5	MG-H3	132M	MMG-H2	132MA	-41	0	29	-65	3	0	0	0	0	0	-8	-12
11	MG-H3	160M	MMG-H2	160MA	-41	0	45	-73	-3	0	0	-44	0	0	20	13
15	MG-H3	160L	MMG-H2	160LA	-27	0	45	-73	-3	0	0	0	0	0	18	12
18,5	Siemens IE3	180M	MMG-H2	180MA	22	0	-21	-19	46	0	0	0	0	0	10	5
22	Siemens IE3	180L	MMG-H2	180LA	30	0	-21	-19	46	0	0	38	0	0	14	4
30	Siemens IE3	200L	MMG-H2	200LA	34	0	-23	-57	53	0	0	0	0	0	5	-5
37	Siemens IE3	225S	MMG-H2	225SA	37	0	-23	-58	53	0	0	0	0	0	5	-10
45	Siemens IE3	225M	MMG-H2	225MA	2	0	-23	-58	53	0	0	25	0	0	6	-9
55	Siemens IE3	250M	MMG-H2	250MA	28	0	-38	31	-23	0	0	0	0	0	-35	-55
75	Siemens IE3	280S	MMG-H2	280SA	8	0	-32	31	-23	0	0	0	0	0	-45	-75
90	Siemens IE3	280M	MMG-H2	280MA	-50	0	-32	31	-23	0	0	51	0	0	-65	-85
110	Siemens IE3	315S	MMG-H2	315SA	153	0	-15	46	-19	0	0	0	0	0	166	141
132	Siemens IE3	315M	MMG-H2	315MA	98	0	-15	46	-19	0	0	0	0	0	67	27
160	Siemens IE3	315L	MMG-H2	315LA	98	0	-15	46	-19	0	0	51	0	0	85	65
200	Siemens IE3	315L	MMG-H2	315LB	-57	0	-15	46	-19	0	0	51	0	0	10	-20
250	Siemens IE3	315L	MMG-H2	355MA	138	40	142	194	-7	0	102	52	38	-7	470	470
315	Siemens IE3	315L	MMG-H2	355LB	-6	40	142	194	-7	0	102	122	38	-7	495	495

Примечание. Размеры L и h4 относятся к насосу NK, а размеры LB и AD - к насосу NB.

IE2, MMG-H2, шестиполюсный

P2 [кВт]	Электродвигатели из каталога		Другие электродвигатели		L/LB	H	h4/AD	AG	LL	P	A	B	C	K	Масса [кг]	
	50 Гц	Электродвигатель	Типоразмер	Электродвигатель											Типоразмер	[мм]
0,37	Siemens	80A	MMG-H2	80	26	0	10	35	35	0	0	0	0	0,5	3	3
0,55	Siemens	80B	MMG-H2	80	26	0	10	35	35	0	0	0	0	0,5	6	6
0,75	Siemens IE3	90S	MMG-H2	90S	-40	0	19	22	31	0	0	0	0	0	-1	-1
1,1	Siemens IE3	90L	MMG-H2	90L	-55	0	19	22	31	0	0	0	0	0	-2	-2
1,5	Siemens IE3	100L	MMG-H2	100L	-21	0	-11	-20	3	0	0	0	0	0	-4	-4
2,2	Siemens IE3	112M	MMG-H2	112M	-29	0	-9	-20	3	0	0	0	0	0	-10	-10
3	Siemens IE3	132S	MMG-H2	132S	-35	0	-14	-17	8	0	0	0	0	0	-18	-23
4	Siemens IE3	132M	MMG-H2	132M	3	0	-14	-17	8	0	0	0	0	0	-9	-14
5,5	Siemens IE3	132M	MMG-H2	132M	-47	0	-14	-17	8	0	0	38	0	0	0	-17
7,5	Siemens IE3	160M	MMG-H2	160M	10	0	12,5	-5	65	0	0	0	0	0	17	8
11	Siemens IE3	160L	MMG-H2	160L	-6	0	12,5	-5	65	0	0	0	0	0	18	9
15	Siemens IE3	180L	MMG-H2	180L	30	0	-21	-19	46	0	0	38	0	0	9	9
18,5	Siemens IE3	200L	MMG-H2	200LA	59	0	-23	-57	53	0	0	0	0	0	9	1
22	Siemens IE3	200L	MMG-H2	200LB	34	0	-23	-57	53	0	0	0	0	0	-7	-7
30	Siemens IE3	225M	MMG-H2	225MA	2	0	-23	-58	53	0	0	25	0	0	-29	-44
37	Siemens IE3	250M	MMG-H2	250MA	28	0	-38	31	-23	0	0	0	0	0	-25	-45
45	Siemens IE3	280S	MMG-H2	280SA	8	0	-32	31	-23	0	0	0	0	0	-40	-60
55	Siemens IE3	280M	MMG-H2	280MA	60	0	-32	31	-23	0	0	51	0	0	-15	-35
75	Siemens IE3	315S	MMG-H2	315SA	153	0	-15	46	-19	0	0	0	0	0	86	86
90	Siemens IE3	315M	MMG-H2	315MA	98	0	-15	46	-19	0	0	0	0	0	38	28
110	Siemens IE3	315L	MMG-H2	315LA	98	0	-15	46	-19	0	0	51	0	0	120	100
132	Siemens IE3	315L	MMG-H2	315LB	-57	0	-15	46	-19	0	0	51	0	0	65	45
160	Siemens IE3	315L	MMG-H2	355MA	138	40	127	46	1	140	102	103	38	0	-	-

Примечание. Размеры L и h4 относятся к насосу NK, а размеры LB и AD - к насосу NB.

IE3

IE3, Siemens, двухполюсный

P2 [кВт]	Электродвигатели из каталога		Другие электродвигатели		L/LB	H	h4/AD	AG	LL	P	A	B	C	K	Масса [кг]	
50 Гц	Электро-двигатель	Типоразмер	Электро-двигатель	Типоразмер	[мм]										NK	NB
0,75	MG-H3	80A	Siemens IE3	80M	21	0	12	11	-3	0	0	0	0	0	-0,5	3
1,1	MG-H3	80C	Siemens IE3	80M	1	0	12	11	-3	0	0	0	0	0	-0,5	3
1,5	MG-H3	90S	Siemens IE3	90S	16	0	16	-69	-24	0	0	0	0	0	0	-1
2,2	MG-H3	90L	Siemens IE3	90L	-24	0	16	-69	-24	0	0	25	0	0	0	0
3	MG-H3	100L	Siemens IE3	100L	35,5	0	46	-27	9	0	0	0	0	0	0	3
4	MG-H3	112M	Siemens IE3	112M	-18	0	43	-67	9	0	0	0	0	0	0	-8
5,5	MG-H3	132S	Siemens IE3	132S	-6	0	68	-47	27	0	0	0	0	0	0	3
7,5	MG-H3	132S	Siemens IE3	132S	56	0	43	-48	-5	0	0	0	0	0	0	6
11	MG-H3	160M	Siemens IE3	160M	23	0	32,5	-68	-68	0	0	0	0	0	0	-11
15	MG-H3	160M	Siemens IE3	160M	23	0	32,5	-68	-68	0	0	0	0	0	0	-14
18,5	MG-H3	160L	Siemens IE3	160L	39	0	32,5	-68	-68	0	0	0	0	0	0	-18
22	MG-H3	180M	Siemens IE3	180M	17	0	82	-54	-49	0	0	0	0	0	0	43

Примечание. Размеры L и h4 относятся к насосу NK, а размеры LB и AD - к насосу NB.

IE3, Siemens, четырёхполюсный

P2 [кВт]	Электродвигатели из каталога		Другие электродвигатели		L/LB	H	h4/AD	AG	LL	P	A	B	C	K	Масса [кг]	
50 Гц	Электро-двигатель	Типоразмер	Электро-двигатель	Типоразмер	[мм]										NK	NB
0,75	MG-H3	90S	Siemens IE3	80	-29	-10	11	-69	-24	0	-15	0	-6	-0,5	-4	
1,1	MG-H3	90S	Siemens IE3	90S	16	0	16	-69	-24	0	0	0	0	0	0	-4,3
1,5	MG-H3	90L	Siemens IE3	90L	-24	0	16	-69	-24	0	0	0	0	0	0	-3,7
2,2	MG-H3	100L	Siemens IE3	100L	35,5	0	46	-27	9	0	0	0	0	0	0	8
3	MG-H3	100L	Siemens IE3	100L	35,5	0	46	-27	9	0	0	0	0	0	0	3
4	MG-H3	112M	Siemens IE3	112M	-18	0	43	-67	9	0	0	0	0	0	0	-9
5,5	MG-H3	132S	Siemens IE3	132S	56	0	43	-48	-5	0	0	0	0	0	0	8
7,5	MG-H3	132M	Siemens IE3	132M	6	0	43	-48	-5	0	0	-38	0	0	0	-4
11	MG-H3	160M	Siemens IE3	160M	-51	0	32,5	-68	-68	0	0	-44	0	0	0	-12
15	MG-H3	160L	Siemens IE3	160L	-21	0	32,5	-68	-68	0	0	0	0	0	0	-17

Примечание. Размеры L и h4 относятся к насосу NK, а размеры LB и AD - к насосу NB.

IE3, MMG-E, двухполюсный

P2 [кВт]	Электродвигатели из каталога		Другие электродвигатели		L/LB	H	h4/AD	AG	LL	P	A	B	C	K	Масса [кг]	
50 Гц	Электро-двигатель	Типоразмер	Электро-двигатель	Типоразмер	[мм]										NK	NB
0,75	MG-H3	80A	MMG-E	80A	24	0	27,5	12	12	77	0	0	0	0	0	10
1,1	MG-H3	80C	MMG-E	80B	4	0	27,5	12	12	-3	0	0	0	0	0	8
1,5	MG-H3	90S	MMG-E	90S	-16	0	43,5	-54	-1	0	0	0	0	0	0	3
2,2	MG-H3	90L	MMG-E	90L	9	0	43,5	-54	-1	0	0	25	0	0	0	6
3	MG-H3	100L	MMG-E	100L	-20	0	53	-51	-1	-1	0	0	0	0	0	13
4	MG-H3	112M	MMG-E	112M	38	0	56	-84	7	0	0	0	0	0	0	14
5,5	MG-H3	132S	MMG-E	132SA	-1	0	76	-84	7	0	0	0	-39	-12	24	27
7,5	MG-H3	132S	MMG-E	132SB	20	0	51	-85	-25	6	0	0	0	0	0	21
11	MG-H3	160M	MMG-E	160MA	27	0	48	-82	-62	0	0	0	0	0	0	31
15	MG-H3	160M	MMG-E	160MB	27	0	48	-82	-62	0	0	0	0	0	0	29
18,5	MG-H3	160L	MMG-E	160L	27	0	48	-82	-62	0	0	0	0	0	0	32
22	MG-H3	180M	MMG-E	180M	67	0	71	-82	-62	0	0	0	0	0	0	69
30	Siemens IE3	200L	MMG-E	200LA	56	0	-5	-36	-8	0	0	0	0	0	0	15
37	Siemens IE3	200L	MMG-E	200LB	31	0	-5	-36	-8	0	0	0	0	0	0	5
45	Siemens IE3	225M	MMG-E	225M	2	0	-3	-37	-8	-1	0	0	0	0	0	23
55	Siemens IE3	250M	MMG-E	250M	28	0	-45	-73	-17	0	0	0	0	0	0	42
75	Siemens IE3	280S	MMG-E	280S	10	0	-33	-73	-17	0	0	0	0	0	0	59
90	Siemens IE3	280M	MMG-E	280M	-50	0	-33	-73	-17	0	0	0	0	0	0	28
110	Siemens IE3	315S	MMG-E	315S	146	0	-32	-54	-19	0	0	0	0	0	0	205
132	Siemens IE3	315M	MMG-E	315M	91	0	-32	-54	-19	0	0	0	0	0	0	196
160	Siemens IE3	315L	MMG-E	315LA	91	0	-32	-54	-19	0	0	0	0	0	0	176
200	Siemens IE3	315L	MMG-E	315LB	-64	0	-32	-54	-19	0	0	0	0	0	0	546
250	Siemens IE3	315L	MMG-E	355M	128	40	155	154	23	-	102	52	38	0	0	380
315	Siemens IE3	315L	MMG-E	355L	128	40	155	154	23	-	102	52	38	0	0	520
355	Siemens IE3	355L	MMG-E	355L	45	0	-35	-217	0	-	-20	-240	54	-5	0	180

IE3, MMG-E, четырёхполюсный

P2 [кВт]	Электродвигатели из каталога		Другие электродвигатели		L/LB	H	h4/AD	AG	LL	P	A	B	C	K	Масса [кг]	
	50 Гц	Электродвигатель	Типоразмер	Электродвигатель											Типоразмер	[мм]
0,75	MG-H3	90S	MMG-E	80B	-26	-10	26,5	-68	-9	-3	-15	0	-6	0	0	5
1,1	MG-H3	90S	MMG-E	90S	4	0	43,5	-54	-1	0	0	0	0	0	4,7	10
1,5	MG-H3	90L	MMG-E	90L	14	0	43,5	-54	-1	0	0	25	0	0	5,3	10
2,2	MG-H3	100L	MMG-E	100LA	-10	0	49,5	-54	-1	0	0	0	0	0	14	9
3	MG-H3	100L	MMG-E	100LB	10	0	49,5	-54	-1	0	0	0	0	0	9	7
4	MG-H3	112M	MMG-E	112M	38	0	53,5	-84	7	0	0	0	0	0	13	12
5,5	MG-H3	132S	MMG-E	132S	11	0	48,5	-85	-25	0	0	0	0	0	13	13
7,5	MG-H3	132M	MMG-E	132M	1	0	48,5	-85	-25	0	0	0	0	0	11	7
11	MG-H3	160M	MMG-E	160M	-40	0	47,5	-82	-62	0	0	-44	0	0	43	33
15	MG-H3	160L	MMG-E	160L	-15	0	47,5	-82	-62	0	0	0	0	0	42	33
18,5	Siemens IE3	180M	MMG-E	180M	12	0	-20	-28	-14	0	0	0	0	0	25	43
22	Siemens IE3	180L	MMG-E	180L	20	0	-20	-28	-13	0	0	0	0	4	32	33
30	Siemens IE3	200L	MMG-E	200L	31	0	-13	-36	-8	-1	0	0	0	0	19	24
37	Siemens IE3	225S	MMG-E	225S	32	0	-13	-37	-8	-1	0	0	0	0	9	12
45	Siemens IE3	225M	MMG-E	225M	-3	0	-13	-37	-8	-1	0	0	0	0	10	13
55	Siemens IE3	250M	MMG-E	250M	28	0	-46	-73	-17	0	0	0	0	0	18	-115
75	Siemens IE3	280S	MMG-E	280S	10	0	-40	-73	-17	0	0	0	0	0	-7	-37
90	Siemens IE3	280M	MMG-E	280M	-50	0	-40	-73	-17	0	0	0	0	0	-21	-30
110	Siemens IE3	315S	MMG-E	315S	96	0	-32	-54	-19	0	0	0	0	0	151	130
132	Siemens IE3	315M	MMG-E	315M	41	0	-32	-54	-19	0	0	0	0	0	121	85
160	Siemens IE3	315L	MMG-E	315LA	41	0	-32	-54	-19	0	0	0	0	0	137	121
200	Siemens IE3	315L	MMG-E	315LB	-114	0	-32	-54	-19	0	0	0	0	0	36	20
250	Siemens IE3	315L	MMG-E	355M	134	40	155	154	23	-	102	52	38	-7	465	-
315	Siemens IE3	315L	MMG-E	355L	-10	40	155	154	23	-	102	52	38	-7	340	-

IE3, MMG-E, шестиполюсный

P2 [кВт]	Электродвигатели из каталога		Другие электродвигатели		L/LB	H	h4/AD	AG	LL	P	A	B	C	K	Масса [кг]	
	50 Гц	Электродвигатель	Типоразмер	Электродвигатель											Типоразмер	[мм]
0,75	Siemens IE3	90S	MMG-E	90S	-12	0	27,5	15	23	0	0	0	0	0	7	8
1,1	Siemens IE3	90L	MMG-E	90L	-2	0	27,5	15	23	0	0	25	0	0	6	7
1,5	Siemens IE3	100L	MMG-E	100L	-21	0	7	-27	-10	-1	0	0	0	0	6	7
2,2	Siemens IE3	112M	MMG-E	112M	56	0	13	-17	-2	0	0	0	0	0	23	23
3	Siemens IE3	132S	MMG-E	132S	14	0	8	-37	-20	6	0	0	0	0	20	15
4	Siemens IE3	132M	MMG-E	132MA	45	0	5,5	-37	-20	0	0	0	0	0	32	27
5,5	Siemens IE3	132M	MMG-E	132MB	35	0	5,5	-37	-20	0	0	0	0	0	44	27
7,5	Siemens IE3	160M	MMG-E	160M	11	0	15	-14	6	0	0	0	0	0	30	28
11	Siemens IE3	160L	MMG-E	160L	6	0	15	-14	6	0	0	0	0	0	37	35
15	Siemens IE3	180L	MMG-E	180L	20	0	-20	-28	-13	0	0	38	0	4	28	40
18,5	Siemens IE3	200L	MMG-E	200LA	56	0	-13	-36	-8	-1	0	0	0	0	24	31
22	Siemens IE3	200L	MMG-E	200LB	31	0	-13	-36	-8	-1	0	0	0	0	45	35
30	Siemens IE3	225M	MMG-E	225M	-3	0	-13	-37	-8	-1	0	25	0	0	112	25
37	Siemens IE3	250M	MMG-E	250M	28	0	-46	-73	-17	0	0	0	0	0	125	43
45	Siemens IE3	280S	MMG-E	280S	10	0	-40	-73	-17	0	0	0	0	0	130	13
55	Siemens IE3	280M	MMG-E	280M	60	0	-40	-73	-17	0	0	51	0	0	118	59
75	Siemens IE3	315S	MMG-E	315S	96	0	-32	-54	-19	0	0	0	0	0	385	169
90	Siemens IE3	315M	MMG-E	315M	41	0	-32	-54	-19	0	0	0	0	0	231	95

IE3, MMG-H3, двухполюсный

P2 [кВт]	Электродвигатели из каталога		Другие электродвигатели		L/LB	H	h4/AD	AG	LL	P	A	B	C	K	Масса [кг]	
	50 Гц	Электродвигатель	Типоразмер	Электродвигатель											Типоразмер	[мм]
0,75	MG-H3	80A	MMG-H3	80B	29	0	21	28	28	0	0	0	0	0	2,6	1,7
1,1	MG-H3	80C	MMG-H3	80B	9	0	21	28	28	0	0	0	0	0	3,5	2,4
1,5	MG-H3	90S	MMG-H3	90SA	-24	0	35	-47	7	0	0	0	0	0	0	-1
2,2	MG-H3	90L	MMG-H3	90LA	-39	0	35	-47	7	0	0	0	0	0	-1	-2
3	MG-H3	100L	MMG-H3	100LA	-20	0	35	-47	12	0	0	0	0	0	1	-1
4	MG-H3	112M	MMG-H3	112MA	-47	0	34	-87	12	0	0	0	0	0	-14	-15
5,5	MG-H3	132S	MMG-H3	132SA	-41	0	54	-64	35	0	0	0	0	0	0	-2
7,5	MG-H3	132S	MMG-H3	132SB	9	0	29	-65	3	0	0	38	0	0	-8	-11
11	MG-H3	160M	MMG-H3	160MA	33	0	45	-73	-3	0	0	0	0	0	23	17
15	MG-H3	160M	MMG-H3	160MB	33	0	45	-73	-3	0	0	0	0	0	21	14
18,5	MG-H3	160L	MMG-H3	160L	33	0	45	-73	-3	0	0	0	0	0	24	18
22	MG-H3	180M	MMG-H3	180M	39	0	61	-73	-3	0	0	0	0	0	45	38
30	Siemens IE3	200L	MMG-H3	200LA	59	0	-23	-57	53	0	0	0	0	0	13	-17
37	Siemens IE3	200L	MMG-H3	200LB	34	0	-23	-57	53	0	0	0	0	0	2	-23
45	Siemens IE3	225M	MMG-H3	225MA	2	0	-23	-58	53	0	0	25	0	0	-18	-28
55	Siemens IE3	250M	MMG-H3	250MA	28	0	-38	31	-23	0	0	0	0	0	-3	-23
75	Siemens IE3	280S	MMG-H3	280SA	8	0	-32	31	-23	0	0	0	0	0	5	-15
90	Siemens IE3	280M	MMG-H3	280MA	-50	0	-32	31	-23	0	0	51	0	0	-45	-65
110	Siemens IE3	315S	MMG-H3	315SA	153	0	-15	46	-19	0	0	0	0	0	90	160
132	Siemens IE3	315M	MMG-H3	315MA	98	0	-15	46	-19	0	0	0	0	0	80	80
160	Siemens IE3	315L	MMG-H3	315LA	98	0	-15	46	-19	0	0	51	0	0	110	90
200	Siemens IE3	315L	MMG-H3	315LB	-57	0	-15	46	-19	0	0	51	0	0	10	20

Примечание. Размеры L и h4 относятся к насосу NK, а размеры LB и AD - к насосу NB.

IE3, MMG-H3, четырёхполюсный

P2 [кВт]	Электродвигатели из каталога		Другие электродвигатели		L/LB	H	h4/AD	AG	LL	P	A	B	C	K	Масса [кг]	
	50 Гц	Электродвигатель	Типоразмер	Электродвигатель											Типоразмер	[мм]
0,75	MG-H3	90S	MMG-H3	80B	-21	-10	20	-52	7	0	-15	0	-6	0	4,5	4
1,1	MG-H3	90S	MMG-H3	90SA	-24	0	35	-47	7	0	0	0	0	0	-3	-4
1,5	MG-H3	90L	MMG-H3	90LA	-39	0	35	-47	7	0	0	0	0	0	-1	-2
2,2	MG-H3	100L	MMG-H3	100LA	-20	0	35	-47	12	0	0	0	0	0	3	-2
3	MG-H3	100L	MMG-H3	100LB	-20	0	35	-47	12	0	0	0	0	0	2	0
4	MG-H3	112M	MMG-H3	112MA	-47	0	34	-87	12	0	0	0	0	0	-10	-11
5,5	MG-H3	132S	MMG-H3	132SA	-29	0	29	-65	3	0	0	0	0	0	-9	-9
7,5	MG-H3	132M	MMG-H3	132MA	-41	0	29	-65	3	0	0	0	0	0	-8	-12
11	MG-H3	160M	MMG-H3	160MA	-41	0	45	-73	-3	0	0	-44	0	0	20	13
15	MG-H3	160L	MMG-H3	160LA	-27	0	45	-73	-3	0	0	0	0	0	18	12
18,5	Siemens IE3	180M	MMG-H3	180MA	22	0	-21	-19	46	0	0	0	0	0	10	5
22	Siemens IE3	180L	MMG-H3	180LA	30	0	-21	-19	46	0	0	38	0	0	14	4
30	Siemens IE3	200L	MMG-H3	200LA	34	0	-23	-57	53	0	0	0	0	0	5	-5
37	Siemens IE3	225S	MMG-H3	225SA	37	0	-23	-58	53	0	0	0	0	0	5	-10
45	Siemens IE3	225M	MMG-H3	225MA	2	0	-23	-58	53	0	0	25	0	0	6	-9
55	Siemens IE3	250M	MMG-H3	250MA	28	0	-38	31	-23	0	0	0	0	0	-35	-55
75	Siemens IE3	280S	MMG-H3	280SA	8	0	-32	31	-23	0	0	0	0	0	-45	-75
90	Siemens IE3	280M	MMG-H3	280MA	-50	0	-32	31	-23	0	0	51	0	0	-65	-85
110	Siemens IE3	315S	MMG-H3	315SA	153	0	-15	46	-19	0	0	0	0	0	166	141
132	Siemens IE3	315M	MMG-H3	315MA	98	0	-15	46	-19	0	0	0	0	0	67	27
160	Siemens IE3	315L	MMG-H3	315LA	98	0	-15	46	-19	0	0	51	0	0	85	65
200	Siemens IE3	315L	MMG-H3	315LB	-57	0	-15	46	-19	0	0	51	0	0	10	-20

Примечание. Размеры L и h4 относятся к насосу NK, а размеры LB и AD - к насосу NB.

21. Принадлежности

Контрфланцы

Чугунные насосы

Контрфланцы насосов NB, NBE, NK, NKE изготавливаются из стали.

В комплект входит один контрфланец, одна прокладка из материала, не содержащего асбест, и необходимое количество болтов и гаек.

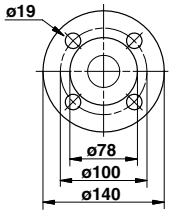
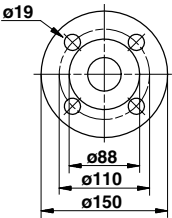
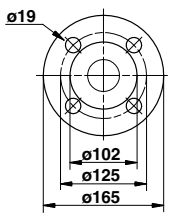
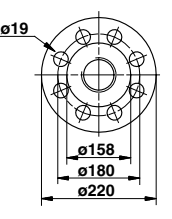
Контрфланец	Размер фланца	Описание	Рабочее давление [бар] EN 1092-2	Трубное соединение	Номер продукта
	ТМ03 0400 5004 DN 32	Резьбовой	10/16	Rp 1 1/4	419901
		Приварной	10/16	32 мм	419902
	ТМ03 0401 5004 DN 40	Резьбовой	10/16	Rp 1 1/2	429902
		Приварной	10/16	40 мм	429901
	ТМ03 0402 5004 DN 50	Резьбовой	10/16	Rp 2	339903
		Приварной	10/16	50 мм	339901
	ТМ03 0403 5004 DN 65	Резьбовой	10/16	Rp 2 1/2	349902
		Приварной	10/16	65 мм	349904
	ТМ03 2117 3705 DN 80	Резьбовой	10/16	Rp 3	350540
		Приварной	10/16	80 мм	350541
	ТМ03 0405 5004 DN 100	Резьбовой	10/16	Rp 4	369901
		Приварной	10/16	100 мм	369902

Контрфланец	Размер фланца	Описание	Рабочее давление [бар] EN 1092-2	Трубное соединение	Номер продукта
	TM03 0406 5004 DN 125	Приварной	10/16	125 мм	96414677
	TM03 0407 5004 DN 150	Приварной	10/16	150 мм	96414676
	TM04 4364 5109 DN 200	Приварной	16	200 мм	96691093
	TM03 0270 0807 DN 250	Приварной	10	250 мм	99457575
	TM07 1603 1818 DN 250	Приварной	16	250 мм	96890361
	TM03 0271 0807 DN 300	Приварной	10	300 мм	99457580
	TM07 1588 1818 DN 300	Приварной	16	300 мм	96890401

Насосы из нержавеющей стали

Контрфланцы насосов NB, NBE, NK, NKE в исполнении из нержавеющей стали изготавливаются из нержавеющей стали в соответствии с EN 1.4401 (AISI 316).

В комплект входит один контрфланец, одна прокладка из материала, не содержащего асбест, и необходимое количество болтов и гаек.

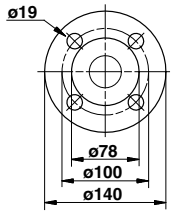
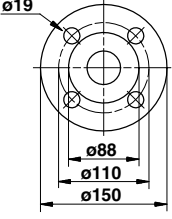
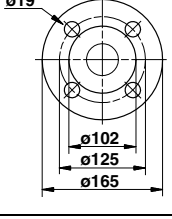
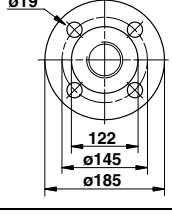
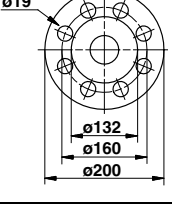
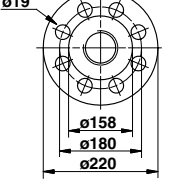
Контрфланец	Размер фланца	Описание	Рабочее давление [бар] EN 1092-2	Трубное соединение	Номер продукта
	DN 32	Резьбовой	10/16	Rp 1 1/4	415304
		Приварной	10/16	32 мм	415305
	DN 40	Резьбовой	10/16	Rp 1 1/2	425245
		Приварной	10/16	40 мм	425246
	DN 50	Резьбовой	10/16	Rp 2	335254
		Приварной	10/16	50 мм	335255
	DN 65	Резьбовой	10/16	Rp 2 1/2	349910
		Приварной	10/16	65 мм	349906
	DN 80	Резьбовой	10/16	Rp 3	350543
		Приварной	10/16	80 мм	350544
	DN 100	Резьбовой	10/16	Rp 4	369904
		Приварной	10/16	100 мм	369903

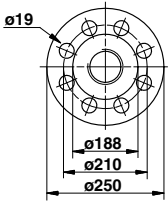
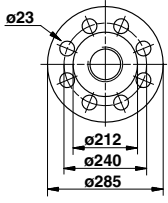
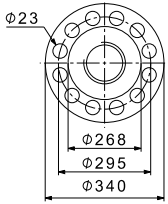
Контрфланец	Размер фланца	Описание	Рабочее давление [бар] EN 1092-2	Трубное соединение	Номер продукта
	DN 125 TM03 0406 5004	Приварной	16 бар, EN 1092-2	125 мм	96694017
	DN 150 TM03 0407 5004	Приварной	10/16	150 мм	98052936
	DN 200 TM04 4364 5109	Приварной	10	200 мм	98052931

Датчики

Датчик вихревого течения Grundfos VF1 ¹	Тип	Диапазон расхода [м ³ /ч]	Трубное соединение	Кольцевое уплотнение		Тип соединения		Номер продукта
				EPDM	FKM	Чугунный фланец	Фланец из нерж. стали	
	VFI 1.3-25 DN32 020 E	1,3 - 25	DN 32	•		•		97686141
	VFI 1.3-25 DN32 020 F				•		97686142	
	VFI 1.3-25 DN32 020 E					•		97688297
	VFI 1.3-25 DN32 020 F						•	97688298
	VFI 2-40 DN40 020 E	2 - 40	DN 40	•		•		97686143
	VFI 2-40 DN40 020 F				•		97686144	
	VFI 2-40 DN40 020 E					•		97688299
	VFI 2-40 DN40 020 F						•	97688300
	VFI 3.2-64 DN50 020 E	2 - 64	DN 50	•		•		97686145
	VFI 3.2-64 DN50 020 F				•		97686146	
	VFI 3.2-64 DN50 020 E					•		97688301
	VFI 3.2-64 DN50 020 F						•	97688302
	VFI 5.2-104 DN65 020 E	5,2 - 104	DN 65	•		•		97686147
	VFI 5.2-104 DN65 020 F				•		97686148	
	VFI 5.2-104 DN65 020 E					•		97688303
	VFI 5.2-104 DN65 020 F						•	97688304
	VFI 8-160 DN80 020 E	8 - 160	DN 80	•		•		97686149
	VFI 8-160 DN80 020 F				•		97686150	
	VFI 8-160 DN80 020 E					•		97688305
	VFI 8-160 DN80 020 F						•	97688306
VFI 12-240 DN100 020 E	12 - 240	DN 100	•		•		97686151	
VFI 12-240 DN100 020 F				•		97686152		
VFI 12-240 DN100 020 E					•		97688308	
VFI 12-240 DN100 020 F						•	97688309	

- Датчик в трубке
- Трубка датчика 1.4408 и датчик 1.4404
- 2 фланца
- 5-метровый кабель с соединением M12 на одном конце
- Краткое руководство

¹ Дополнительную информацию по датчику можно найти в Grundfos Product Center.

Датчик перепада давления Grundfos DPI	Описание комплекта	Номер продукта в спецификации ²	Напор [бар]	Номер продукта
	• 1 датчик с экранированным кабелем длиной 0,9 м, соединения 7/16"	96985439	0 - 0,6	96611522
	• 1 оригинальный кронштейн DPI (для настенного монтажа)	96985440	0 - 1,0	96611523
	• 1 кронштейн Grundfos (для монтажа на корпусе электродвигателя)	96985441	0 - 1,6	96611524
	• винты для установки датчика на кронштейн и электродвигатель	96985463	0 - 2,5	96611525
	• 3 капиллярные трубки (короткие/длинные)	96985464	0 - 4,0	96611526
	• 2 фитинга (1/4"-7/16")	96985465	0 - 6,0	96611527
	• 5 кабельных зажимов (черные)	96985466	0 - 10	96611550
	• руководство по монтажу и эксплуатации			
	• инструкция к набору для технического обслуживания			

² Примечание. Выберите датчик перепада давления так, чтобы максимальное допустимое давление датчика было выше, чем максимальный перепад давления в насосе.

Внешние датчики Grundfos

Датчик	Тип	Поставщик	Диапазон измерений [бар]	Выход датчика [мА]	Электропитание [В пост. тока]	Технологическое соединение	Номер продукта
Датчик давления	RPI	Grundfos	0 - 0,6	4-20	12-30	G 1/2	97748907
			0 - 1,0				97748908
			0 - 1,6				97748909
			0 - 2,5				97748910
			0 - 4,0				97748921
			0 - 6,0				97748922
			0 - 12				97748923
			0 - 16				97748924

Интерфейс датчика SI 001 PSU³ Описание Номер продукта

Датчики Grundfos Direct Sensors™, тип SI 001 PSU, являются внешним источником электропитания для VFI, DPI и других датчиков с напряжением питания 24 В пост. тока. Они используются, если длина кабеля между трансмиттером и регулятором составляет более 30 м.

96915820

³ По дальнейшей информации об интерфейсе датчика PSU смотрите Руководство по монтажу и эксплуатации "SI 001 PSU - интерфейс датчика", номер публикации 96944355, или Краткое руководство, номер публикации 96944356.

Датчик давления Danfoss в комплекте	Напор [бар]	Номер продукта
<ul style="list-style-type: none"> Соединение: G 1/2 A (DIN 16288 - B6kt) Подключение электрооборудования: Штекер (DIN 43650) 	0 - 2,5	96478188
	0 - 4	91072075
	0 - 6	91072076
	0 - 10	91072077
	0 - 16	91072078
<ul style="list-style-type: none"> Датчик давления MBS 3000 с экранированным кабелем длиной 2 м Соединение: G 1/4 A (DIN 16288 - B6kt) 5 кабельных зажимов (черные) Руководство по сборке PT (00400212) 	0 - 2,5	405159
	0 - 4	405160
	0 - 6	405161
	0 - 10	405162
	0 - 16	405163

	Тип	Поставщик	Диапазон измерений	Номер продукта
Расходомер	SITRANS F M MAGFLO MAG 5100 W	Siemens	1–5 м ³ /ч (DN 25)	ID8285
Расходомер	SITRANS F M MAGFLO MAG 5100 W	Siemens	3–10 м ³ /ч (DN 40)	ID8286
Расходомер	SITRANS F M MAGFLO MAG 5100 W	Siemens	6–30 м ³ /ч (DN 65)	ID8287
Расходомер	SITRANS F M MAGFLO MAG 5100 W	Siemens	20–75 м ³ /ч (DN 100)	ID8288
Датчик температуры	TTA (0) 25	Carlo Gavazzi	0–25 °C	96432591
Датчик температуры	TTA (-25) 25	Carlo Gavazzi	от -25 до +25 °C	96430194
Датчик температуры	TTA (50) 100	Carlo Gavazzi	50–100 °C	96432592
Датчик температуры	TTA (0) 150	Carlo Gavazzi	0–150 °C	96430195
Принадлежности для датчика температуры. Все оснащены соединением ½ RG.	Защитная трубка Ø9 x 50 мм	Carlo Gavazzi		96430201
	Защитная трубка Ø9 x 100 мм	Carlo Gavazzi		96430202
	Втулка разрезного кольца	Carlo Gavazzi		96430203
Датчик температуры окружающей среды	WR 52	tmg (DK: Plesner)	от -50 до +50 °C	ID8295
Датчик перепада температур	ETSD	Honsberg	0–20 °C	96409362
Датчик перепада температур	ETSD	Honsberg	0–50 °C	96409363

Примечание. Все датчики с выходным сигналом 4/20 мА.

Потенциометр

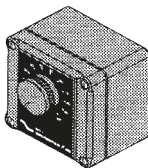

Потенциометр предназначен для настройки установленного значения и пуска/останова насоса.

Изделие	Номер продукта
Внешний потенциометр в корпусе для настенного монтажа	625468

Grundfos GO

Пульт дистанционного управления Grundfos GO используется для беспроводной инфракрасной или радиосвязи с насосами.

MI 301

MI 301 представляет собой модуль со встроенной инфракрасной и радиосвязью. Модуль MI 301 должен использоваться совместно со смартфонами на базе Android или iOS с подключением по Bluetooth. Устройство MI 301 оснащено встроенной литий-ионной аккумуляторной батареей, которую необходимо заряжать отдельно.



TM05 3890 1712

Рис. 89 MI 301

Комплект поставки включает:

- Grundfos MI 301
- чехол;
- зарядное устройство;
- краткое руководство.

Номера продуктов

Исполнение Grundfos GO	Номер продукта
Grundfos MI 301	98046408

Совместимые модули

Производитель	Модель	Операционная система	MI 301
Apple	iPod touch 4G	iOS 5.0 или более поздняя	•
	iPhone 4, 4S		•
	iPod touch 5G	iOS 6.0 или более поздняя	•
	iPhone 5		•
HTC	Desire S	Android 2.3.3 или более поздняя	•
	Sensation	Android 2.3.4 или более поздняя	•
	Galaxy S II	Android 2.3.4 или более поздняя	•
Samsung	Galaxy Nexus	Android 4.0 или более поздняя	•
LG	Google Nexus 4	Android 4.2 или более поздняя	•

Примечание. Не указанные в данной таблице устройства на базе Android или iOS также могут работать, но официально не протестированы компанией Grundfos.

Интерфейсные блоки передачи данных CIU



GrA 6118

Рис. 90 Блок передачи данных Grundfos CIU

Интерфейсный блок передачи данных CIU предназначен для передачи данных и обмена данными между E-насосами и системой управления. В состав блока CIU входит встроенный источник питания 24-240 В пост. / перем. тока и модуль CIM. Его можно устанавливать на DIN-рейке или крепить к стене.

Предлагаемый перечень блоков CIU:

Описание	Протокол Fieldbus	Номер продукта
CIU 100	LONWorks для насосов	96753735
CIU 150	PROFIBUS DP	96753081
CIU 200	Modbus RTU	96753082
CIU 250*	GSM	96787106
CIU 270*	GRM	96898819
CIU 300	BACnet MS/TP	96893769
CIU 500	Ethernet, BACnet IP	
CIU 500	Ethernet, Modbus TCP	
CIU 500	Ethernet, PROFINET IO	96753894
CIU 500	Ethernet, GRM IP	
CIU 500	Ethernet, EtherNet/IP	
CIU 900	Блок CIU без CIM-модуля	99448387
CIU 901	Блок CIU только с IO 270	99448389

* Антенна не входит в комплект. См. *Антенны и батарея*.

Дополнительную информацию об обмене данными через блоки CIU и о протоколах fieldbus смотрите в документации к блокам CIU в Grundfos Product Center.

Модули передачи данных CIM



GrA6121

Рис. 91 Модуль передачи данных Grundfos CIM

Модули CIM обеспечивают передачу эксплуатационных данных, таких как измеренные показатели и установленные значения, между E-насосами с электродвигателями мощностью 11–22 кВт и системой управления зданием. Модули CIM являются модулями расширения для обмена данными и устанавливаются непосредственно в клеммную коробку.

Примечание. Модули CIM должны устанавливаться только авторизованным персоналом.

Перечень предлагаемых модулей CIM:

Изделие	Описание	Номер продукта
CIM 100	LONWorks для насосов	96824797
CIM 110	LONWorks для систем из нескольких насосов	96824798
CIM 150	PROFIBUS DP	96824793
CIM 200	Modbus RTU	96824796
CIM 250*	GSM	96824795
CIM 260-EU*	3G/4G cellular	99439302
CIM 260-US*	3G/4G cellular	99439306
CIM 270*	GRM	96898815
CIM 280-EU*	GiC/GRM 3G/4G	99439724
CIM 280-US*	GiC/GRM 3G/4G	99439725
CIM 300	BACnet MS/TP	96893770
CIM 500	Ethernet, BACnet IP	
CIM 500	Ethernet, Modbus TCP	
CIM 500	Ethernet, PROFINET IO	98301408
CIM 500	Ethernet, GRM IP	
CIM 500	Ethernet, EtherNet/IP	

* Антенна не входит в комплект. См. *Антенны и батарея*.

Дополнительную информацию об обмене данными через модули CIM и о протоколах fieldbus смотрите в документации к модулям CIM в Grundfos Product Center.

Антенны и батарея

Описание	Номер продукта
Антенна для установки на крыше для CIM/CIU 250/270	97631956
Настольная антенна для CIM/CIU 250/270	97631957
Антенна (стержень) 3G/4G для CIM 260/280	99043061
Антенна (шайба) 3G/4G для CIM 260/280	99518079
Батарея CIM 250	99499908

Фильтр ЭМС

ЭМС (электромагнитная совместимость по EN 61800-3)

Мощность электро-двигателя [кВт]		Помехоэмиссия / помехоустойчивость
2 полюса	4 полюса	
0,37	0,37	
0,55	0,55	Помехоэмиссия
0,75	0,75	Электродвигатели могут быть установлены в жилых районах (первый уровень)
1,1	1,1	неограниченного распространения, что соответствует CISPR11, группе 1, классу В.
1,5	1,5	
2,2	2,2	
3,0	3,0	Помехоустойчивость
4,0	4,0	Электродвигатели отвечают требованиям относительно условий эксплуатации первого и второго уровня.
5,5	-	
7,5	-	
-	5,5	Помехоэмиссия
-	7,5	Данные электродвигатели относятся к категории С3, что соответствует CISPR11, группе 2, классу А, и устанавливаются в промышленных районах (второй уровень).
11	11	
15	15	
18,5	18,5	При оснащении внешнего фильтра ЭМС Grundfos, электродвигатели относятся к категории С2, что соответствует CISPR11, группе 1, классу А, и могут быть установлены в жилых районах (первый уровень).
22	-	



TM02 9198 1203

Рис. 92 Фильтр ЭМС

Фильтр ЭМС для жилых зон поставляется в полном комплекте, готовом к установке.

Изделие	Номер продукта
Фильтр ЭМС (5,5 кВт и 7,5 кВт, четырёхполюсный)	96041047
Фильтр ЭМС (11–22 кВт)	96478309

Регулировочные прокладки



Рис. 93 Регулировочная прокладка

Регулировочные прокладки предназначены для регулировки высоты электродвигателя при центровке насоса и электродвигателя.

Изделие	Номер продукта
Небольшой ящик (180 шт.)	96659156
Большой ящик (360 шт.)	96659157

В каждом ящике находится три типа регулирующих прокладок:

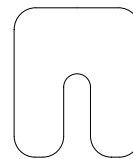
Тип 1: 55x50 мм, 15 мм паз.

Тип 2: 75x70 мм, 23 мм паз.

Тип 3: 90x80 мм, 32 мм паз.

Каждому типоразмеру прокладок соответствуют 6 типов толщины: 0,05; 0,1; 0,2; 0,5; 0,7; 1 мм.

В небольшом ящике содержится 10 штук каждой из перечисленных прокладок, в большом ящике - по 20 штук. За дополнительными прокладками следует обращаться в службу сервиса.

TM04 3264 0908

Юстировочные пластины (NB)

Стальные юстировочные пластины могут быть использованы для выравнивания разницы по высоте между корпусом насоса и электродвигателем. Пластины устанавливаются горизонтально под электродвигателем и/или насосной частью.

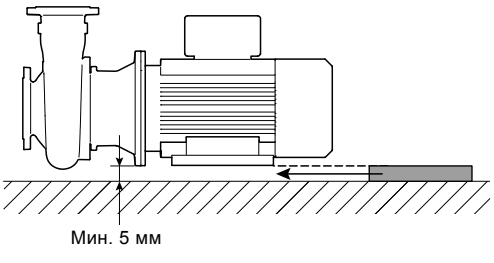
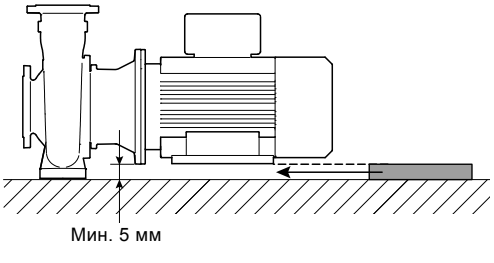
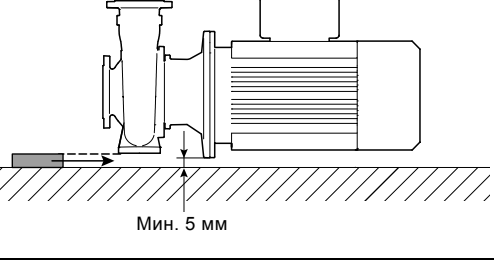
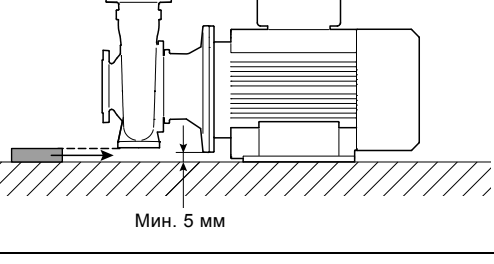
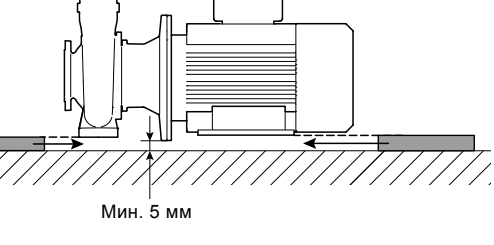
Юстировочные пластины	
№	Положение
1a	 <p>Мин. 5 мм</p> <p>TM05 1458 2711</p>
1b	 <p>Мин. 5 мм</p> <p>TM05 1459 2711</p>
2a	 <p>Мин. 5 мм</p> <p>TM05 1462 2711</p>
2b	 <p>Мин. 5 мм</p> <p>TM05 1460 2711</p>
3	 <p>Мин. 5 мм</p> <p>TM05 1461 2711</p>

Условные обозначения юстировочных пластин

№	Описание
1a	Юстировочные пластины под электродвигателем
1b	
2a	Юстировочные пластины под насосной частью
2b	
3	Юстировочные пластины под электродвигателем и насосной частью

Рамы-основания

Для более надежной и качественной установки насоса рекомендуется использовать раму-основание. Рама-основание устанавливается между фундаментом и пластинами.

При заказе рамы-основания предоставляются необходимые болты, гайки и шайбы для крепления насоса. Болты для крепления рамы к фундаменту заказываются отдельно.

Номера продуктов

На фирменной табличке насоса указан номер юстировочной пластины.

В таблице на следующих страницах указаны номера продуктов, относящиеся к юстировочным пластинам. Необходимо заказывать два продукта из списка, поскольку насос/электродвигатель должен поддерживаться с обеих сторон.

Примечание. Болты, шайбы и гайки не поставляются вместе с юстировочными пластинами.

Если у корпуса насоса имеются лапы и указаны два варианта исполнения, то необходимо выбрать вариант с юстировочными пластинами.

Если сочетания насос/двигатель нет в списке, обратитесь в представительство Grundfos.

NB, двухполюсный, 50 Гц

Тип насоса	P2 [кВт]	Высота с юстировоч- ными пластинами	Номер юстировочной пластины*		Юстировочные пластины насоса и/или электродвигателя доступны для электродвигателей, отмеченных "x"						
			Юстировочная пластина под насосную часть	Юстировочная пластина под электродвигатель	Е-двигатель	Стандартный электродвигатель					
					MGE	MG		Siemens	MMG-E		MMG-H
					IE3	IE2	IE3	IE3	IE1	IE2	IE2/IE3
32-125	3	137	96735813	-	x	x	x	x			x
32-160	5,5	157	96735813	-	x	x	x	x			x
32-200	11	185	96735813	95921203	x		x	x			x
32-250	11	185	95040657	95921203	x	x	x	x			x
32-250	15	185	95040657	95921203	x		x	x			
32-250	15	185	95040657	95921206							x
40-125	3	137	96735813	-	x	x	x	x			x
40-125	4	137	96735813	-	x	x	x	x			x
40-125	5,5	162	97975651	-	x	x	x	x			x
40-160	5,5	157	96735813	-	x	x	x	x			x
40-160	7,5	157	96735813	-	x	x	x	x			x
40-160	11	182	97975651	97975652	x		x	x			x
40-200	11	185	96735813	95921203		x	x				
40-200	11	185	-	95921203	x		x	x			x
40-200	15	185	96735813	95921203		x	x				
40-200	15	185	-	95921203	x		x	x			
40-200	15	185	-	95921206							x
40-250	11	185	95040657	95921203			x				
40-250	11	185	-	95921203	x		x	x			x
40-250	15	185	-	95921203	x		x	x			
40-250	15	185	-	95921206							x
40-250	18,5	185	-	95921203							
40-250	18,5	185	-	95921206	x		x	x			x
40-250	30	205	95040665	95040707				x			
40-250	30	205	-	95040707				x			x
40-315	22	200	-	95921205	x		x	x			x
40-315	30	205	95040657	95040707				x			x
40-315	37	205	95040657	95040707				x			x
40-315	45	230	95040667	95040707				x			x
50-125	5,5	157	96735813	-	x	x	x	x			x
50-125	7,5	157	96735813	-	x	x	x	x			x
50-160	11	185	96735813	95921203			x				
50-160	11	185	-	95921203	x		x	x			x
50-160	15	185	-	95921203	x		x	x			
50-160	15	185	-	95921206							x
50-200	11	185	96735813	95921203	x						
50-200	11	185	-	95921203	x		x	x			x
50-200	15	185	96735813	95921203			x				
50-200	15	185	-	95921203	x		x	x			
50-200	15	185	-	95921206							x
50-200	18,5	185	96735813	95921203							
50-200	18,5	185	96735813	95921206			x				
50-200	18,5	185	-	95921203							
50-200	18,5	185	-	95921206	x		x	x			x
50-200	22	185	96735813	95921204							
50-250	15	185	-	95921203	x		x	x			
50-250	15	185	-	95921206							x
50-250	18,5	185	-	95921203							
50-250	18,5	185	-	95921206	x		x	x			x
50-250	30	205	95040665	95040707				x			x
50-250	30	205	-	95040707				x			x
50-250	37	205	95040665	95040707				x			
50-250	37	205	-	95040707				x			x
50-315	30	225	-	95921208				x			x
50-315	37	225	-	95921208				x			x
50-315	45	230	95040657	95040707				x			x
50-315	55	285	97975653	95921213				x			x
65-125	11	185	95040665	95921203	x		x	x			x
65-160	11	185	95040665	95921203	x		x				
65-160	11	185	-	95921203	x		x	x			x
65-160	15	185	95040665	95921203				x			
65-160	15	185	-	95921203	x		x	x			

Тип насоса	P2 [кВт]	Высота с юстировоч- ными пластинами	Номер юстировочной пластины*		Юстировочные пластины насоса и/или электродвигателя доступны для электродвигателей, отмеченных "x"						
			Юстировочная пластина под насосную часть	Юстировочная пластина под электродвигатель	E-двигатель	Стандартный электродвигатель					
					MGE	MG		Siemens	MMG-E		MMG-H
					IE3	IE2	IE3	IE3	IE1	IE2	IE2/IE3
100-250	132	345	97975656	95921222				x			x
100-315	110	350	97975654	95921220				x			x
100-315	132	350	97975654	95921223				x			x
100-315	160	350	97975654	95921223							x
100-315	160	350	97975654	95921225				x			
100-315	200	350	97975654	95921223							x
100-315	200	350	97975654	95921225				x			
125-200	45	250	-	95921209				x			x
125-200	45	285	95040715	95921260							
125-200	55	285	95040715	95921213				x			x
125-200	75	285	95040715	95921215				x			x
125-200	90	285	95040715	95921217				x			x
125-200	110	350	97975654	95921220				x			x
125-250	90	285	95040715	95921217				x			x
125-250	110	350	97975654	95921220				x			x
125-250	132	350	97975654	95921223				x			x
125-250	160	350	97975654	95921223							x
125-250	160	350	97975654	95921225				x			
125-250	200	350	97975654	95921223							x
125-250	200	350	97975654	95921225				x			
125-315	132	340	97975658	95921221				x			x
125-315	160	340	97975658	95921221							x
125-315	160	340	97975658	95921224				x			
125-315	200	340	97975658	95921221							x
125-315	200	340	97975658	95921224				x			
150-200	110	340	97975658	95921218				x			x
150-250	132	340	97975658	95921221				x			x
150-250	160	340	97975658	95921221							x
150-250	160	340	97975658	95921224				x			
150-250	200	340	97975658	95921221							x
150-250	200	340	97975658	95921224				x			
150-315.2	160	335	98189152	97994327				x	x	x	x
150-315.2	200	335	98189152	97994327				x	x	x	x
150-315	160	340	97975658	95921221						x	x
150-315	160	340	97975658	95921224				x			
150-315	160	340	97975658	-					x		
150-315	200	340	97975658	95921221						x	x
150-315	200	340	97975658	95921224				x			
150-315	200	340	97975658	-					x		

* Необходимо заказывать два продукта из списка, поскольку насос/электродвигатель должен поддерживаться с обеих сторон.

NB, четырёхполюсный, 50 Гц

Тип насоса	P2 [кВт]	Высота с юстировоч- ными пластинами	Номер юстировочной пластины*		Юстировочные пластины насоса и/или электродвигателя доступны для электродвигателей, отмеченных "x"									
			Юстировочная пластина под насосную часть	Юстировочная пластина под электродвигатель	E-двигатель		Стандартный электродвигатель							
					MGE		MG	Siemens	MMG-E	MMG-G	MMG-H			
					IE1	IE2	IE2	IE3	IE3	IE2	IE1 IE2	IE2/IE3		
50-315	11	240	95040662	95921247		x			x					x
50-315	11	240	95040662	95921253					x					
65-315	11	240	95040671	95921247		x			x					x
65-315	11	240	95040671	95921253					x					
65-315	15	240	95040671	95921247		x								
65-315	15	240	95040671	95921253					x	x				x
80-250	11	200	-	95921246		x	x		x					x
80-250	11	200	-	98283087					x					
80-315	11	260	95040670	95921249		x			x					x
80-315	11	260	95040670	95921255					x					
80-315	15	260	95040670	95921249		x								
80-315	15	260	95040670	95921255					x	x				x
80-315	18,5	260	95040670	95921251	x				x					x
80-315	22	260	95040670	95921251					x					
80-315	22	260	95040670	95921256										x
80-400	18,5	280	-	95921252	x				x					x
80-400	22	280	-	95921252					x					
80-400	22	280	-	95921257										x
80-400	30	300	95040712	95921263					x					x
80-400	37	285	95040668	95921260					x					x
80-400	45	280	-	98042221										x
80-400	45	285	95040668	95921260					x					
100-200	11	200	-	95921246		x	x		x					x
100-200	11	200	-	98283087					x					
100-250	11	240	95040671	95921247		x			x					x
100-250	11	240	95040671	95921253					x					
100-250	15	240	95040671	95921247		x								
100-250	15	240	95040671	95921253					x	x				x
100-315	15	260	95040670	95921249		x								
100-315	15	260	95040670	95921255					x	x				x
100-315	18,5	260	95040670	95921251	x				x					x
100-315	22	260	95040670	95921251					x					
100-315	22	260	95040670	95921256										x
100-315	30	260	95040670	95921262					x					x
100-400	22	280	-	95921252					x					
100-400	22	280	-	95921257										x
100-400	30	300	95040720	95921263					x					x
100-400	37	285	95040718	95921260					x					x
100-400	45	280	-	98042221										x
100-400	45	285	95040718	95921260					x					
100-400	55	280	-	95921212					x					x
125-200	11	260	95040670	95921249		x	x		x					x
125-200	11	260	95040670	95921255					x					
125-200	15	260	95040670	95921249		x								
125-200	15	260	95040670	95921255					x	x				x
125-250	11	260	95040670	95921249		x			x					x
125-250	11	260	95040670	95921255					x					
125-250	15	260	95040670	95921249		x								
125-250	15	260	95040670	95921255					x	x				x
125-250	18,5	260	95040670	95921251	x				x					x
125-250	22	260	95040670	95921251					x					
125-250	22	260	95040670	95921256										x
125-250	30	260	95040670	95921262					x					x
125-315	18,5	280	-	95921252	x				x					x
125-315	22	280	-	95921252					x					
125-315	22	280	-	95921257										x
125-315	30	300	95040720	95921263					x					x
125-315	37	285	95040718	95921260					x					x
125-315	45	280	-	98042221										x
125-315	45	285	95040718	95921260					x					
125-400	37	325	95040719	95921261					x					x
125-400	45	325	95040719	95921261					x					

Тип насоса	P2 [кВт]	Высота с юстировоч- ными пластинами	Номер юстировочной пластины*		Юстировочные пластины насоса и/или электродвигателя доступны для электродвигателей, отмеченных "x"						
			Юстировочная пластина под насосную часть	Юстировочная пластина под электродвигатель	E-двигатель		Стандартный электродвигатель				
					MGE	MG	Siemens	MMG-E	MMG-G	MMG-H	
IE1	IE2	IE2	IE3	IE3	IE2	IE1	IE2	IE2/IE3			
125-400	45	325	95040719	95921273							x
125-400	55	315	-	97975659				x			x
125-400	75	315	-	95921265				x			x
125-400	90	315	-	95921265				x			
125-400	90	315	-	95921268							x
125-500	55	400	-	98042212				x			x
125-500	75	400	-	95921282				x			x
125-500	90	400	-	95921282				x			
125-500	90	400	-	95921283							x
125-500	110	400	-	98042216				x			x
125-500	132	400	-	98042220							x
125-500	132	435	95921301	95921270				x			
125-500	160	400	-	98042220				x			x
150-200	11	300	95040720	95921248		x		x			x
150-200	11	300	95040720	95921254				x			
150-200	15	300	95040720	95921248		x					
150-200	15	300	95040720	95921254				x	x		x
150-250	15	300	95040720	95921248		x					
150-250	15	300	95040720	95921254				x	x		x
150-250	18,5	280	-	95921252	x			x			x
150-250	22	280	-	95921252				x			
150-250	22	280	-	95921257							x
150-250	30	300	95040720	95921263				x			x
150-250	37	285	95040718	95921260				x			x
150-250	45	280	-	98042221							x
150-250	45	285	95040718	95921260				x			
150-315.2	22	280	-	95921257				x	x	x	x
150-315.2	30	300	95921120	95921263				x	x	x	x
150-315.2	37	290	95921120	95921061				x			x
150-315.2	37	290	95921120	95921073				x	x	x	
150-315.2	45	290	95921120	95921061				x			x
150-315.2	45	290	95921120	95921073				x	x	x	
150-315.2	55	315	-	95921136				x	x		x
150-315.2	55	315	-	95921137					x	x	
150-315.2	75	315	-	95921065				x	x		x
150-315.2	75	315	-	95921075					x	x	
150-315	37	290	95921120	95921059				x	x	x	x
150-315	45	290	95921120	95921061				x			
150-315	45	290	95921120	95921073				x	x	x	x
150-315	55	315	-	95921136				x	x		x
150-315	55	315	-	95921137					x	x	
150-315	75	315	-	95921065				x	x		x
150-315	75	315	-	95921075					x	x	
150-315	90	315	-	95921068				x	x		x
150-315	90	315	-	95921077					x	x	
150-400	55	315	-	97975659				x			x
150-400	75	315	-	95921265				x			x
150-400	90	315	-	95921265				x			
150-400	90	315	-	95921268							x
150-400	110	335	95040720	97994325				x			x
150-400	132	335	95040720	97994327							x
150-400	132	335	95040720	-				x			
150-400	160	335	95040720	97994327				x			x
150-500	132	400	-	98042220							x
150-500	132	435	95921301	95921270				x			
150-500	160	400	-	98042220				x			x
150-500	200	400	-	98042220				x			x
200-400	37	400	-	98042208				x			x
200-400	45	400	-	98042208				x			
200-400	45	400	-	98042233							x
200-400	55	400	-	98042212				x			x
200-400	75	400	-	95921282				x			x
200-400	90	400	-	95921282				x			
200-400	90	400	-	95921283							x

Тип насоса	P2 [кВт]	Высота с юстировоч- ными пластинами	Номер юстировочной пластины*		Юстировочные пластины насоса и/или электродвигателя доступны для электродвигателей, отмеченных "x"							
			Юстировочная пластина под насосную часть	Юстировочная пластина под электродвигатель	E-двигатель		Стандартный электродвигатель					
					MGЕ	MG	Siemens	MMG-E	MMG-G	MMG-H		
IE1	IE2	IE2	IE3	IE3	IE2	IE1	IE2	IE2/IE3				
200-400	110	400	-	98042216				x				x
200-400	132	400	-	98042220								x
200-400	132	435	95921301	95921270				x				
200-450	75	400	-	95921282				x				x
200-450	90	400	-	95921282				x				
200-450	90	400	-	95921283								x
200-450	110	400	-	98042216				x				x
200-450	132	400	-	98042220								x
200-450	132	435	95921301	95921270				x				
200-450	160	400	-	98042220				x				x
250-350	37	450	-	98042207				x				x
250-350	45	450	-	98042207				x				
250-350	45	450	-	98042231								x
250-350	55	450	-	98042192				x				x
250-350	75	450	-	98042213				x				x
250-350	90	450	-	98042213				x				
250-350	90	450	-	98042218								x
250-400	45	450	-	98042207				x				
250-400	45	450	-	98042231								x
250-400	55	450	-	98042192				x				x
250-400	75	450	-	98042213				x				x
250-400	90	450	-	98042213				x				
250-400	90	450	-	98042218								x
250-400	110	450	-	98042215				x				x
250-400	132	450	-	98042219								x
250-400	160	450	-	98042219				x				x
250-450	75	450	-	98042213				x				x
250-450	90	450	-	98042213				x				
250-450	90	450	-	98042218								x
250-450	110	450	-	98042215				x				x
250-450	132	450	-	98042219								x
250-450	160	450	-	98042219				x				x
250-450	200	450	-	98042219				x				x
250-500	160	450	-	98042219				x				x
250-500	200	450	-	98042219				x				x

* Необходимо заказывать два продукта из списка, поскольку насос/электродвигатель должен поддерживаться с обеих сторон.

NB, шестиполосный, 50 Гц

Тип насоса	P2 [кВт]	Высота с юстировоч- ными пластинами	Номер юстировочной пластины*		Юстировочные пластины насоса и/или электродвигателя доступны для электродвигателей, отмеченных "x"			
			Юстировочная пластина под насосную часть	Юстировочная пластина под электродвигатель	Стандартный электродвигатель			
					Siemens IE3	MMG-E IE2	MMG-G IE2	MMG-H IE2/IE3
100-315	7,5	260	95040670	95921249	x			
100-315	11	260	95040670	95921255	x			x
100-400	7,5	300	95040720	95921248	x			
100-400	11	300	95040720	95921254	x			x
100-400	15	280	-	95921252	x			
100-400	15	280	-	95921257				x
125-250	7,5	260	95040670	95921249	x			
125-315	7,5	300	95040720	95921248	x			
125-315	11	300	95040720	95921254	x			x
125-315	15	280	-	95921252	x			
125-315	15	280	-	95921257				x
125-400	11	320	95040718	95921284	x			x
125-400	15	320	95040718	95921285				x
125-400	15	320	95040718	98189154	x			
125-400	18,5	320	95040718	95921287	x			x
125-400	22	320	95040718	95921287	x			x
125-400	30	325	95040719	95921261	x			
125-400	30	325	95040719	95921273				x
125-500	18,5	400	-	97975660	x			x
125-500	22	400	-	97975660	x			x
125-500	30	400	-	98042208	x			
125-500	30	400	-	98042233				x
125-500	37	400	-	98042212	x			x
125-500	45	400	-	95921282	x			x
125-500	55	400	-	95921282	x			
125-500	55	400	-	95921283				x
150-250	7,5	300	95040720	95921248	x			
150-250	11	300	95040720	95921254	x			x
150-315.2	7,5	300	95921120	95921248	x	x	x	x
150-315.2	11	285	95921119	95921084	x	x	x	x
150-315.2	15	285	95921119	95921085	x	x	x	x
150-315.2	18,5	285	95921119	95921087	x	x	x	x
150-315	11	285	95921119	95921084	x	x	x	x
150-315	15	285	95921119	95921085	x	x	x	x
150-315	18,5	285	95921119	95921087	x	x	x	x
150-315	22	285	95921119	95921087	x	x	x	x
150-315	30	290	95921120	95921061	x			
150-315	30	290	95921120	95921073		x	x	x
150-400	18,5	320	95040718	95921287	x			x
150-400	22	320	95040718	95921287	x			x
150-400	30	325	95040719	95921261	x			
150-400	30	325	95040719	95921273				x
150-400	30	325	-	-				
150-400	37	315	-	97975659	x			x
150-400	45	315	-	95921265	x			x
150-500	37	400	-	98042212	x			x
150-500	45	400	-	95921282	x			x
150-500	55	400	-	95921282	x			
150-500	55	400	-	95921283				x
150-500	75	400	-	98042216	x			x
200-400	15	400	-	98042205				x
200-400	18,5	400	-	97975660	x			x
200-400	22	400	-	97975660	x			x
200-400	30	400	-	98042208	x			
200-400	30	400	-	98042233				x
200-400	37	400	-	98042212	x			x
200-450	18,5	400	-	97975660	x			x
200-450	22	400	-	97975660	x			x
200-450	30	400	-	98042208	x			
200-450	30	400	-	98042233				x
200-450	37	400	-	98042212	x			x
200-450	45	400	-	95921282	x			x

Тип насоса	P2 [кВт]	Высота с юстировоч- ными пластинами	Номер юстировочной пластины*		Юстировочные пластины насоса и/или электродвигателя доступны для электродвигателей, отмеченных "x"			
			Юстировочная пластина под насосную часть	Юстировочная пластина под электродвигатель	Стандартный электродвигатель			
					Siemens IE3	MMG-E IE2	MMG-G IE2	MMG-H IE2/IE3
250-350	11	450	-	98042191	x			x
250-350	15	450	-	98042189				x
250-350	18,5	450	-	98042210	x			x
250-350	22	450	-	98042210	x			x
250-400	15	450	-	98042189				x
250-400	18,5	450	-	98042210	x			x
250-400	22	450	-	98042210	x			x
250-400	30	450	-	98042207	x			
250-400	30	450	-	98042231				x
250-400	37	450	-	98042192	x			x
250-400	45	450	-	98042213	x			x
250-450	18,5	450	-	98042210	x			x
250-450	22	450	-	98042210	x			x
250-450	30	450	-	98042207	x			
250-450	30	450	-	98042231				x
250-450	37	450	-	98042192	x			x
250-450	45	450	-	98042213	x			x
250-450	55	450	-	98042213	x			
250-450	55	450	-	98042218				x
250-500	45	450	-	98042213	x			x
250-500	55	450	-	98042213	x			
250-500	55	450	-	98042218				x
250-500	75	450	-	98042215	x			x
250-500	90	450	-	98042219				

* Необходимо заказывать два продукта из списка, поскольку насос/электродвигатель должен поддерживаться с обеих сторон.

Сертификаты и протоколы испытаний

Компания Grundfos предоставляет все необходимые сертификаты и протоколы испытаний.

Если требуется сертификат или протокол, необходимо указать это в заказе.

Затем сертификат или протокол необходимо указать в ведомости материалов и, таким образом, он будет включен в заказ насоса.

Сертификаты и протоколы необходимо подтвердить для каждого заказа.

Более подробные сведения по сертификатам и отчетам приведены в каталоге "NB, NBG, NK, NKG, NBE, NBGE, NKE, NKGE - насосы, изготовленные по специальному заказу в соответствии с EN 733 и ISO 2858».

Краткое описание	Стандартное исполнение
Сертификат соответствия заказу	EN 10204 - 2,1
Документ компании Grundfos, подтверждающий, что поставленный насос соответствует спецификации заказа.	
Свидетельство об испытании - Типовые проверки и испытания	EN 10204 - 2,2
Сертификат с результатами проверки и испытаний типового насоса.	
Сертификат проверки - Уполномоченный отдел Grundfos	EN 10204 - 3,1
Документ компании Grundfos, подтверждающий, что поставленный насос соответствует спецификации заказа. В сертификате приводятся результаты проверки и испытаний.	
Сертификат проверки - Независимый орган сертификации	EN 10204 - 3,2
Документ компании Grundfos, подтверждающий, что поставленный насос соответствует спецификации заказа. В сертификате приводятся результаты проверки и испытаний. Прилагается также сертификат от инспектора-контролера.	
Lloyds Register EMEA (LR)	3,2
Сертификат проверки DNV-GL	3,2
Bureau Veritas (BV)	3,2
Американское бюро судоходства (ABS)	3,2
Морской судовой Регистр Италии (RINA)	3,2
Китайское классификационное общество (CCS)	3,2
Морской регистр судоходства РФ (RS)	3,2
Biro Klas. Indonesia (BK1)	3,2
United States Coast Guard (USCG)	3,2
Nippon Kaiji Koykai (NKK)	3,2
Производительность насоса - отчет о проверке кривой	ISO 9906:2012
Отчет о проверке кривой характеристик - Класс 3B	
Производительность насоса - протокол проверки рабочей точки	ISO 9906:2012
Протокол проверки рабочей точки - Класс 3B, Q&H	
Протокол проверки рабочей точки - Класс 3B, Q&H + Eta total	
Протокол проверки рабочей точки - Класс 3B, Q&H + P1	
Протокол проверки рабочей точки - Класс 2B, Q&H	
Протокол проверки рабочей точки - Класс 2B, Q&H + Eta total	
Протокол проверки рабочей точки - Класс 2B, Q&H + P1	
Протокол проверки рабочей точки - Класс 2U, Q&H	
Протокол проверки рабочей точки - Класс 2U, Q&H + Eta total	
Протокол проверки рабочей точки - Класс 2U, Q&H + P1	
Протокол проверки рабочей точки - Класс 1B, Q&H	
Протокол проверки рабочей точки - Класс 1B, Q&H + Eta total	
Протокол проверки рабочей точки - Класс 1B, Q&H + P1	
Протокол проверки рабочей точки - Класс 1E, Q&H	
Протокол проверки рабочей точки - Класс 1E, Q&H + Eta total	
Протокол проверки рабочей точки - Класс 1E, Q&H + P1	
Протокол проверки рабочей точки - Класс 1U, Q&H	
Протокол проверки рабочей точки - Класс 1U, Q&H + Eta total	
Протокол проверки рабочей точки - Класс 1U, Q&H + P1	
Прочие сертификаты / протоколы	
Отчет о технических характеристиках материалов	
Отчет о технических характеристиках материалов с сертификатом от поставщика сырья	
Отчет об испытаниях насоса на соответствие требованиям ATEX	
Сертификат об отсутствии веществ, вызывающих дефекты лакокрасочного покрытия (PWIS)	
Отчет о вибрационных измерениях	ISO 5199
Отчет о вибрационных измерениях	ISO 10816
Отчет о балансировке рабочего колеса, Класс 6,3	ISO 1940

22. Техническое обслуживание

Некоторые детали насоса после определенного срока эксплуатации нуждаются в замене. Вы можете заказать эти детали в качестве комплектов для технического обслуживания.

Рекомендации по техническому обслуживанию

Чтобы избежать ненужных простоев оборудования, рекомендуется заказывать запасные части заранее. Эти запасные части можно заказать сразу вместе с насосом.

Более подробную техническую информацию и информацию о рекомендуемых запасных частях можно найти в Grundfos Product Center или обратившись в представительство Grundfos.

Дополнительную техническую информацию вы можете найти в каталоге "Сервисное обслуживание» в Grundfos Product Center.

23. Grundfos Product Center (GPC)

Программа поиска и подбора оборудования поможет вам сделать правильный выбор.

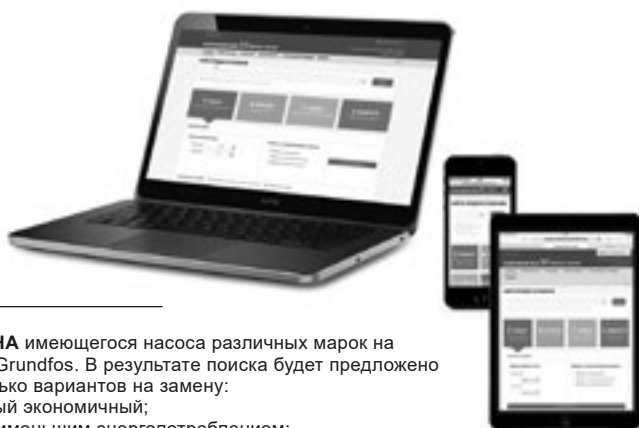

В раскрывающемся меню можно задать поиск по артикулу, выбрав раздел «Продукты» или «Литература».

ПОДБОР на основании выбранного варианта и введенных параметров.

ЗАМЕНА имеющегося насоса различных марок на насос Grundfos. В результате поиска будет предложено несколько вариантов на замену:

- самый экономичный;
- с наименьшим энергопотреблением;
- с наименьшей стоимостью затрат во время эксплуатации (жизненного цикла).

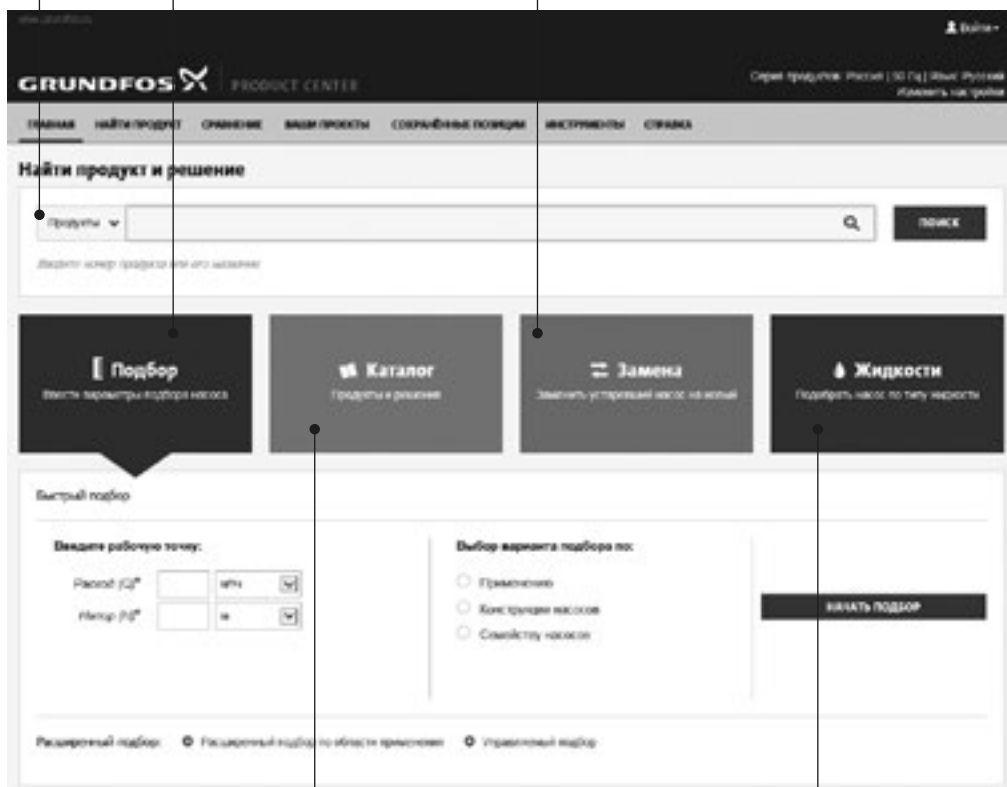

КАТАЛОГ простой доступ ко всей линейке производимых Grundfos продуктов.

ЖИДКОСТИ поможет подобрать насос для сложной в перекачивании, горючей, агрессивной жидкости. Материал исполнения предложенного насоса будет химически совместим с выбранным типом перекачиваемой жидкости.

Вся необходимая информация в одном месте

Рабочие характеристики, технические описания, изображения, габаритные чертежи, характеристики работы электродвигателя, схемы электроподключений, комплекты запасных частей и сервисные комплекты, 3D-чертежи, литература по продукту, составные части системы. Программа Grundfos Product Center покажет все недавно просмотренные и сохранённые вами позиции, включая целые проекты.

Документы для скачивания

На странице продукта вы можете скачать CAD чертежи и REVIT модели, руководства по монтажу и эксплуатации, каталоги, сервисные инструкции и прочие документы в PDF-формате.

Москва

109544, г. Москва,
ул. Школьная, д. 39-41, стр. 1
Тел.: (495) 564-88-00, 737-30-00
Факс: (495) 564-88-11
e-mail: grundfos.moscow@grundfos.com

Владивосток

690091, г. Владивосток,
ул. Семеновская, 29, оф. 408
Тел.: (4232) 61-36-72
e-mail: vladivostok@grundfos.com

Волгоград

400050, г. Волгоград,
ул. Рокоссовского, 62, оф. 5-26,
БЦ «Волгоград-Сити»
Тел.: (8442) 26-40-58, 26-40-59
e-mail: volgograd@grundfos.com

Воронеж

394016, г. Воронеж,
Московский пр-т, 53, оф. 409
Тел./факс: (473) 261-05-40, 261-05-50
e-mail: voronezh@grundfos.com

Екатеринбург

620014, г. Екатеринбург,
ул. Б. Ельцина, д. 3, 7 этаж, оф. 708
Тел./факс: (343) 312-96-96, 312-96-97
e-mail: ekaterinburg@grundfos.com

Иркутск

664025, г. Иркутск,
ул. Свердлова, 10,
БЦ «Business hall», 6 этаж, оф. 10
Тел./факс: (3952) 78-42-00
e-mail: irkutsk@grundfos.com

Казань

420107, г. Казань,
ул. Салимжанова, 2В, оф. 512
Тел.: (843) 567-123-0, 567-123-1,
567-123-2
e-mail: kazan@grundfos.com

Кемерово

650066, г. Кемерово,
пр. Октябрьский, 2Б, БЦ «Маяк Плаза»,
4 этаж, оф. 421
Тел./факс: (3842) 36-90-37
e-mail: kemerovo@grundfos.com

Краснодар

350062, г. Краснодар,
ул. Атарбекова, 1/1,
МФК «BOSS HOUSE», 4 этаж, оф. 4
Тел.: (861) 298-04-92
Тел./факс: (861) 298-04-93
e-mail: krasnodar@grundfos.com

Красноярск

660028, г. Красноярск,
ул. Маерчака, 16
Тел./факс: (391) 274-20-18, 274-20-19
e-mail: krasnoyarsk@grundfos.com

Курск

305035, г. Курск,
ул. Энгельса, 8, оф. 307
Тел./факс: (4712) 733-287, 733-288
e-mail: kursk@grundfos.com

Нижний Новгород

603000, г. Нижний Новгород,
пер. Холодный, 10 А, оф. 4-7
Тел./факс: (831) 278-97-06, 278-97-15
e-mail: novgorod@grundfos.com

Новосибирск

630099, г. Новосибирск,
ул. Каменская, 7, оф. 701
Тел.: (383) 319-11-11
Факс: (383) 249-22-22
e-mail: novosibirsk@grundfos.com

Омск

644099, г. Омск,
ул. Интернациональная, 14, оф. 17
Тел./факс: (3812) 94-83-72
e-mail: omsk@grundfos.com

Пермь

614000, г. Пермь,
ул. Монастырская, 61, оф. 311
Тел./факс: (342) 259-57-63,
259-57-65
e-mail: perm@grundfos.com

Петрозаводск

185003, г. Петрозаводск,
ул. Калинина, д. 4, оф. 203
Тел./факс: (8142) 79-80-45
e-mail: petrozavodsk@grundfos.com

Ростов-на-Дону

344011, г. Ростов-на-Дону,
пер. Долломановский, 70 Д,
БЦ «Гвардейский», оф. 704
Тел.: (863) 303-10-20
Тел./факс: (863) 303-10-21,
303-10-22
e-mail: rostov@grundfos.com

Самара

443001, г. Самара,
ул. Молодогвардейская, 204, 4 эт.,
ОЦ «Бел Плаза»,
Тел./факс: (846) 379-07-53, 379-07-54
e-mail: samara@grundfos.com

Санкт-Петербург

195027, г. Санкт-Петербург,
Свердловская наб., 44,
БЦ «Бенуа», оф. 826
Тел.: (812) 633-35-45
Факс: (812) 633-35-46
e-mail: peterburg@grundfos.com

Саратов

410005, г. Саратов,
ул. Большая Садовая, 239, оф. 403
Тел./факс: (8452) 30-92-26, 30-92-27
e-mail: saratov@grundfos.com

Тула

300024, г. Тула,
ул. Жуковского, 58, офис 306
Тел.: (4872) 25-48-95
e-mail: tula@grundfos.com

Тюмень

625013, г. Тюмень,
ул. Пермьякова, 1, стр. 5,
БЦ «Нобель-Парк», офис 906
Тел./факс: (3452) 494-323
e-mail: tyumen@grundfos.com

Уфа

Для почты: 450075, г. Уфа,
ул. Р. Зорге, 64, оф. 15
Тел.: (3472) 79-97-70
Тел./факс: (3472) 79-97-71
e-mail: grundfos.ufa@grundfos.com

Хабаровск

680000, г. Хабаровск,
ул. Запарина, 53, оф. 44
Тел.: (4212) 707-724
e-mail: khabarovsk@grundfos.com

Челябинск

454091, г. Челябинск, ул. Елькина, 45 А,
оф. 801, БЦ «ВИПР»
Тел./факс: (351) 245-46-77
e-mail: chelyabinsk@grundfos.com

Ярославль

150003, г. Ярославль,
ул. Республиканская, 3, корп. 1, оф. 205
Тел./факс: (4852) 58-58-09
e-mail: yaroslavl@grundfos.com

Минск

220125, г. Минск,
ул. Шафарнянская, 11, оф. 56, БЦ «Порт»
Тел.: (375 17) 286-39-72/73
Факс: (375 17) 286-39-71
e-mail: minsk@grundfos.com

Алматы

050010, г. Алматы,
мкр-он Кок-Тобе, ул. Кыз Жибек, 7
Тел.: +7 (727) 227-98-55
Факс: +7 (727) 239-65-70
e-mail: kazakhstan@grundfos.com

Нур-Султан

010000, г. Нур-Султан,
ул. Майлина, 4/1, оф. 106
Тел.: +7 (7172) 69-56-82
Факс: +7 (7172) 69-56-83
e-mail: astana@grundfos.com

Атырау

060009, г. Атырау,
ул. Абая, 12 А
Тел.: +7 (7122) 75-54-80
e-mail: atyrau@grundfos.com

Усть-Каменогорск

490002, г. Усть-Каменогорск,
ул. Виноградова, 29
Тел.: +7 (7232) 76-39-15
Факс: +7 (7232) 76-39-15
e-mail: oskemen@grundfos.com

91830040 0819

Взамен 91830040 0118

РАСПРОСТРАНЯЕТСЯ
БЕСПЛАТНО

Возможны технические изменения.
Товарные знаки, представленные в этом материале, в том числе Grundfos, логотип Grundfos и «be think innovate», являются зарегистрированными товарными знаками, принадлежащими The Grundfos Group. Все права защищены.
© 2019 Grundfos Holding A/S, все права защищены.